

Widescreen LED SMART TV

18,5" (49881)



21,5" (49883)



23,6" (49885)



27" (49886)



DE – BENUTZERHANDBUCH
UK – USER'S INSTRUCTION

INHALTSVERZEICHNIS

1. Sicherheitsinformationen	3
2. Anschlüsse	6
3. Bedienfeld (Rückseite).....	7
4. Fernbedienung.....	8
5. Common Interface / CI Steckplatz.....	10
6. TV einschalten / ausschalten.....	11
7. Allgemeine Bedienung.....	11
8. Erstinstallation.....	11
9. Empfangsquelle wählen.....	13
10. Satelliten Modus	13
11. DVB-T/T2HD Modus	15
12. DVB-C Modus	16
13. Menü	17
14. Kanal Menü	17
15. Import/Export der Kanalliste über USB-Stick.....	19
16. TV Optionen.....	19
17. Schnellmenü	21
18. Smart TV.....	21
19. Smart TV Einstellungen.....	22
20. Smartphone Display spiegeln.....	24
21. USB Medienwiedergabe	24
22. Hotel Modus	25
23. Technische Daten USB Anschluss.....	27
24. Einfache Problembhebung	28
25. Datenblatt.....	29
26. Informationen zur Lagerung und Betrieb.....	30
27. Garantiebedingungen	31
28. Entsorgungshinweise.....	31

VIELEN DANK, DASS SIE SICH FÜR UNSER PRODUKT ENTSCIEDEN HABEN!

Bitte lesen Sie diese Gebrauchsanweisung vor der Inbetriebnahme sorgfältig durch und bewahren Sie die Gebrauchsanweisung zum späteren Nachschlagen auf.

1. SICHERHEITSINFORMATIONEN**WICHTIGE SICHERHEITSHINWEISE –****Bitte vor der Benutzung sorgfältig lesen.**

Beachten Sie die Sicherheitshinweise auf der Rückseite des Fernsehers.



Warnung zur Vorbeugung vor Elektrischem Schock. Entfernen Sie keine der Abdeckungen. Keine durch den Benutzer wartbaren Teile im Gerät. Lassen Sie das Gerät durch qualifiziertes Fachpersonal warten.



Dieses Symbol weist auf wichtige Bedienungs-/ Wartungsanweisungen von diesem Gerät in der Bedienungsanleitung hin.



Dieses Symbol weist auf die Gefahr eines elektrischen Schocks durch lebensgefährliche Spannung in diesem Gerät hin.

Befolgen Sie folgende Anweisungen:

- Benutzen Sie diesen Fernseher nicht in der Nähe von Wasser.
- Benutzen Sie zur Reinigung ein nur leicht befeuchtetes Tuch.
- Bedecken Sie keine der Lüftungsöffnungen.
- Richten Sie das Gerät gemäß der mitgelieferten Schnellstartanleitung und dieser Bedienungsanleitung ein.
- Sorgen Sie dafür, dass das Netzkabel weder eingequetscht noch darauf herumgelaufen wird, besonders beim Stecker an der Steckdose und am DC Eingang.
- Vermeiden Sie die Führung des Netzkabels über scharfe Kanten.
- Trennen Sie den Fernseher bei Gewitter oder längerer Nichtbenutzung vom Netz.



Achtung setzen Sie das Gerät niemals Regen oder Feuchtigkeit aus, um das Risiko von Feuer oder elektrischem Schock zu verringern. Der Fernseher ist von Spritz- und Tropfwasser fernzuhalten und keine mit Flüssigkeit gefüllten Gegenstände dürfen auf den Fernseher gestellt werden.

HINWEIS:

Stellen Sie keine offenen Hitzequellen (Öfen, Kerzen etc.) in der Nähe oder auf das TV Gerät.

WICHTIGE SICHERHEITSHINWEISE

Dieses Gerät entspricht allen gegenwärtigen Sicherheitsbestimmungen. Die folgenden Sicherheitstipps sollen den Benutzer vor leichtsinniger Benutzung und den sich daraufhin entwickelnden Gefahren bewahren.

- Obwohl dieses Gerät unter größter Sorgfalt hergestellt und einer strengen Endkontrolle unterzogen wurde, bevor es das Werk verlässt, besteht wie bei jedem anderen elektrischen Gerät auch die Möglichkeit, dass Probleme entstehen können. Trennen Sie das Gerät im Falle einer Rauchentwicklung, starker Hitzeentwicklung oder jeder anderen unnatürlichen Erscheinung sofort vom Netz.
- Stellen Sie eine ausreichende Belüftung des Gerätes sicher! Stellen Sie das Gerät niemals in der Nähe oder unter einem Vorhang auf!
- Der Netzstecker oder Gerätestecker dient der Trennung des Gerätes vom Stromnetz und sollte jederzeit problemlos zu erreichen sein.
- Das Gerät darf nur an eine Stromversorgung angeschlossen werden, die der Stromversorgung entspricht, die auf dem Typenschild, das sich auf der Rückseite des Gerätes befindet, angegeben ist. Verbinden Sie das Gerät niemals mit irgendeiner anderen Art der Stromversorgung.
- Die Netzsteckdose sollte sich in der Nähe des Gerätes befinden und muss einfach zu erreichen sein.
- Schließen Sie zur Vermeidung von Überlast an die Netzsteckdose, an die der Fernseher angeschlossen ist, nicht zu viele andere Geräte mit an.
- Halten Sie Nagetiere vom Gerät fern. Nagetiere lieben es, am Netzkabel zu nagen.
- Ziehen Sie das Netzkabel am Stecker aus der Steckdose. Ziehen Sie niemals am Netzkabel selbst, es könnte beschädigt werden und einen Kurzschluss verursachen.
- Stellen Sie das Gerät so auf, dass niemand über das Netzkabel stolpern kann.
- Stellen Sie niemals schwere Gegenstände auf das Stromkabel, weil es dadurch beschädigt werden könnte.
- Um Verletzungen vorzubeugen, achten Sie darauf, dass das Netzkabel von kleinen Kindern weder erreicht noch herausgezogen werden kann.
- Stellen Sie das Gerät nicht in der Nähe von Wärmequellen auf. Das Gehäuse und das Netzkabel könnten durch den Einfluss der Wärme beschädigt werden.
- Der Bildschirm ist aus Plastik, das bei Beschädigung abplatzen kann. Um Verletzungen vorzubeugen, sammeln Sie scharfkantige Plastiksplitter vorsichtig auf.
- Vermeiden Sie es, dass Gerät auf Oberflächen aufzustellen, die nicht fest oder eben sind.
- Um das Gerät vor Blitzschlag zu schützen, trennen Sie es vom Netz und ziehen Sie die Antenne ab. **Warnung:** Berühren Sie nicht den RF-Antennenstecker.
- Trennen Sie aus Sicherheitsgründen das Gerät vom Netz, wenn Sie Ihre Wohnung für längere Zeit verlassen.
- Im eingeschalteten Zustand erwärmt sich das Gerät. Um Überhitzung zu vermeiden, legen Sie niemals Abdeckungen oder Decken auf das Gerät. Bedecken Sie niemals die Belüftungslöcher. Stellen Sie das Gerät niemals in der Nähe von Hitzequellen auf. Vermeiden Sie direkte Sonneneinstrahlung auf das Gerät. Bewahren Sie einen Freiraum

von 5 cm (2") zur Umgebung beim Aufstellen in einem Regal.

- Halten Sie Wasser oder Feuchtigkeit vom Gerät fern. Benutzen Sie das Gerät nicht in nasser oder feuchter Umgebung wie dem Bad, einer Dampfküche oder in der Nähe eines Schwimmbeckens.
- Benutzen Sie das Gerät nicht, wenn Feuchtigkeitskondensationen entstehen können.
- Jegliche Reparatur darf nur von qualifiziertem Fachpersonal durchgeführt werden.
- Öffnen Sie niemals das Gerät. Reparaturen die nicht durch qualifiziertes Personal ausgeführt wurden, können mögliche Ursache von Bränden sein.
- Flüssigkeiten, die in das Gerät gelangt sind, können ein Grund für schwerwiegende Schäden sein. Schalten Sie das Gerät AUS und trennen Sie es vom Stromnetz. Setzen Sie sich mit Ihrem Händler oder dem Kunden Service in Verbindung.
- Entfernen Sie niemals die Sicherheitsabdeckungen. Es befinden sich weder verwendbare noch wartbare Bauteile im Inneren des Gerätes. Sie würden Ihren Garantieanspruch verlieren. Das Gerät darf nur von Herstellerservice gewartet werden.
- Schlagen oder schütteln Sie niemals den Bildschirm, weil dies die internen Schaltkreise beschädigen könnte. Gehen Sie behutsam mit der Fernbedienung um und lassen Sie sie nicht fallen.
- Stellen Sie niemals heiße Gegenstände oder offene Flammen in unmittelbarer Nähe zum Fernseher auf.
- Säubern Sie das Gerät mit einem, weichen Tuch. Benutzen Sie niemals Lösungsmittel oder Flüssigkeiten auf Öl Basic. Für hartnäckige Flecken können Sie einen feuchten Lappen mit verdünntem Reinigungsmittel verwenden.
- Für das Laden der gezeigten Internetinhalte ist die Firma Reimo Reisemobil-Center GmbH nicht verantwortlich. Bitte prüfen Sie die Geschwindigkeit Ihres Internetzugangs.
- Klären Sie Ihre Kinder über das Nutzungsverhalten im Internet auf und lassen Sie Ihre Kinder nicht unbeaufsichtigt mit dem Gerät spielen. Die Firma Reimo ist nicht für die gezeigten Internetinhalte verantwortlich.

Kopfhörer-Warnhinweis

Lautes Musikhören kann zu dauerhaftem Hörverlust führen. Stellen Sie daher keinen zu lauten Lautstärkepegel ein, wenn Sie mit Kopfhörern Musik hören, insbesondere bei längerem Musikgenuss.

Über den Aufstellort

Stellen Sie den Fernseher an einem Ort ohne direkte Sonneneinstrahlung oder starken Lichtquellen auf. Für ein angenehmes Sehen wird weiches, indirektes Licht empfohlen. Benutzen Sie zur Vorbeugung gegen direkt auf dem Bildschirm einfallendes Sonnenlicht Gardinen oder Rollos/Jalousien. Stellen Sie den Fernseher auf eine feste und ebene Fläche. Dies dient als Vorbeugung gegen Herunterfallen des Gerätes. Um eine Beschädigung des Gerätes zu vermeiden stellen Sie den Fernseher so auf, dass keine Gegenstände in das Gerät schwenken können. Beachten Sie, dass keine Gegenstände vor den Monitor gestellt werden. Dies kann dazu führen, dass das Gerät sich mit der Fernbedienung nicht mehr bedienen lässt.

2. ANSCHLÜSSE

Geräte- Rückseite

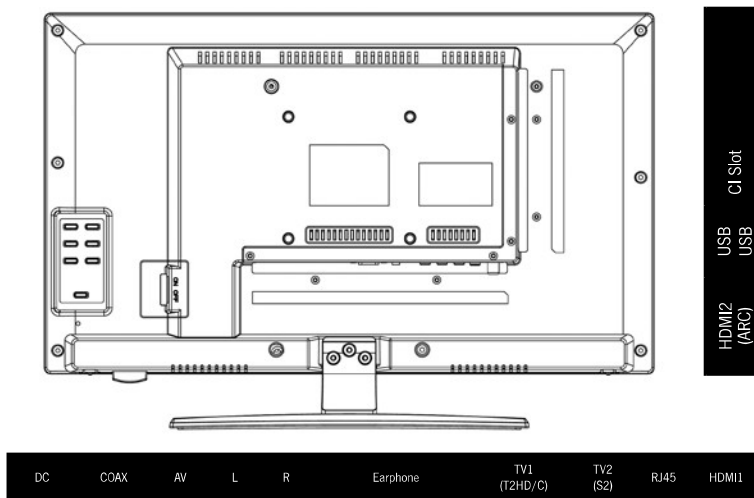

DC	Eingang für die 12V / 24V Spannungsversorgung.
COAX	Digitaler Audio Ausgang.
AV	Video Ausgang (Cinch / nur in Kombination mit Audio Ausgang).
L / R	Audio Ausgang (Cinch / nur in Kombination mit Video Ausgang).
Earphone	Kopfhörer Ausgang (3,5mm).
TV1 (T2HD /C)	Terrestrischer / Kabel Eingang.
TV2 (S2)	Satelliten Eingang.
RJ45	Netzwerk Eingang.
HDMI1	HDMI Eingang (CEC).
HDMI2	HDMI Eingang (CEC / ARC).
USB	2 x USB Buchse (V.2.0 / 5V / 500mA / max. 1TB)
CI-Slot	CI Slot für CI+ Module zum Entschlüsseln verschlüsselter Programme.

3. BEDIENFELD (RÜCKSEITE)

Geräte- Rückseite

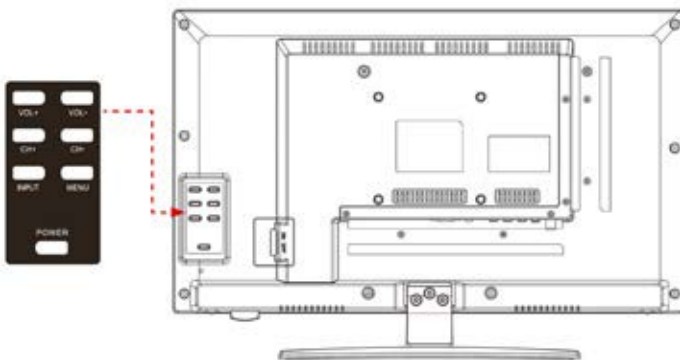

Beschreibung der Tasten und deren Funktion am Fernsehgerät:

- VOL +:** Lauter (Menü: Rechts).
- VOL -:** Leiser (Menü: Links).
- CH +:** Nächstes Programm (Menü: Hoch).
- CH -:** Vorheriges Programm (Menü: Runter).
- INPUT:** Öffnet Eingangsquellen. (Menü: OK).
- MENÜ:** OSD Menü Öffnen / Schließen.
- POWER-:** Schaltet den Fernseher An / Aus [Standby].

4. FERNBEDIENUNG

Die Fernbedienung benutzt Infrarotwellen (IR). Halten Sie die Fernbedienung in die Richtung der Vorderseite des LED- Fernsehers. Befindet sich die Fernbedienung außerhalb der Reichweite bzw. des Winkels, kann es vorkommen, dass die Fernbedienung nicht ordnungsgemäß arbeitet.



POWER	Ein/ Aus (Standby)- Schalten
MUTE	Ton stumm Ein / Aus
FARBIGE TASTEN	Schnellwahltasten
MAUS FUNKTION (GRÜN)	Mausmodus Ein / Aus
SCHNELLER RÜCKLAUF ◀◀	USB
SCHNELLER VORLAUF ▶▶	USB
VORHERIGES KAPITEL ◀◀◀	USB
NÄCHSTES KAPITEL ▶▶▶	USB
PLAY / PAUSE ▶	USB
STOP ■	USB
NICAM / A2	Audio-Kanal wechseln
SUBTITLES	Untertitel aktivieren / deaktivieren
TEXT	Videotext einschalten / ausschalten
CANCEL	Funktion im Textmodus abbrechen
REVEAL	Im Teletex-Modus verborgene Wörter anzeigen oder ausblenden
EPG	Zeigt Programm und Sendungs- informationen an
TV / RADIO	TV / Radio Mode (DVB-S / T / C)
FAV	Favouriten-Liste öffnen
SLEEP	Automatisch abschalten Ein / Aus



DISP: Zeigt Displayinformationen an

INPUT: Eingangsquellen anzeigen

NAVIGATIONSTASTEN:

HOCH ▲

RUNTER ▼

LINKS ◀

RECHTS ▶

OK: Menüeingabe bestätigen

MENÜ: Menüeinstellungen öffnen

EXIT: Menüeinstellungen schließen

VOL (+/-): Lauter / Leiser

HOME: SMART TV Home Seiten öffnen

CH.L: Programmliste öffnen

CH ▲/▼: Programm vor und zurückschalten

ZIFFERN (0-9): Programmnummer eingeben

↻: Zum Letzen Sender zurückkehren

PICTURE: Bild Modi durchschalten

ASPECT: Seitenverhältnis ändern

SOUND: Ton Modi durchschalten

5. COMMON INTERFACE / CI STECKPLATZ

Dieser Fernseher ist mit einem CI+ Steckplatz ausgestattet und unterstützt folgende digitale Standards: DVB-T/T2HD, DVB-S/S2 und DVB-C

Common Interface / Steckplatz

Der CI-Steckplatz (CI+) wurde entworfen, um Conditional-Access-Module (CAM) und Smart Cards anzunehmen und damit auf den Pay-TV und andere Dienste zugreifen zu können. Kontaktieren Sie Ihren Pay-TV Dienstleister, um mehr Informationen über Module und Abonnements zu erhalten.

Hinweis: Conditional -Access-Module und Smart Cards werden separat verkauft.

1. Schalten Sie Ihren Fernseher aus, bevor Sie CI+ Module in den CI Slot stecken.
2. Schieben Sie anschließend die Smart Card in das CI+ Modul.

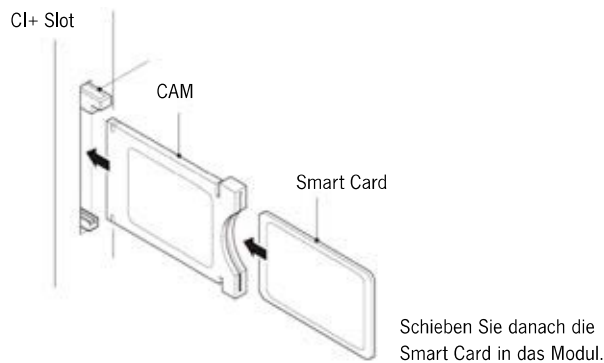

3. Schalten Sie den Fernseher ein und vergewissern Sie sich, dass als Quelle DTV ausgewählt ist.
4. Wenn das CAM erkannt wird, wird folgender Schriftzug auf dem Bildschirm angezeigt: **„CI-Modul eingelegt“**. Warten Sie ein paar Sekunden, bis die Karte aktiviert ist.
5. Wählen Sie nun das gewünschte Pay-TV-Programm aus.
6. Es werden detaillierte Informationen über der genutzten Smart Card angezeigt.
7. Drücken Sie die Taste **[OK]**, um das CI Menü aufzurufen. Im Handbuch des Moduls finden Sie Details zu den Einstellungen.
8. Wenn das Modul entfernt wird, wird folgender Schriftzug auf dem Bildschirm angezeigt: **„CI-Modul entfernt“**.

English	German
CI+ Slot	CI+ Steckplatz
CAM	CAM
Smart Card	Smart Card

6. TV EINSCHALTEN / AUSSCHALTEN

- Vergewissern Sie sich, dass das Netzkabel gesteckt ist und der Kippschalter betätigt ist.
- Schalten Sie das Gerät über die **[POWER]** Taste am Gerät oder der Fernbedienung ein.

Hinweis:

- Das Gerät besitzt einen Kippschalter mit dem das Gerät stromlos geschaltet werden kann.

7. ALLGEMEINE BEDIENUNG

1. Das Geräteremenü wird mit den folgenden Tasten bedient.
2. Zusätzlich werden im jeweiligen Menüpunkt Hilfestellungen angezeigt mit welchen Tasten zusätzliche Funktionen ausgeführt werden können.

• Im Menü Navigieren (Hoch / Runter / Links / Rechts):	▲ ▼ ◀ ▶
• Menüpunkt Bestätigen:	[OK]
• Zurück / Verlassen:	[EXIT]
• Geräteremenü aufrufen:	[MENU]
• Eingangsquellen Menü öffnen:	[Input]
• Smart TV	[↶ Home]
• Zusatzfunktionen:	[rot / grün / gelb / blau]

8. ERSTINSTALLATION

Gerät einschalten

Schalten Sie das Gerät mit der Bedienung am Gerät oder der Fernbedienung ein, um die Erstinstallation des Gerätes zu starten und das Gerät einzustellen.

1. Vergewissern Sie sich, dass der Kippschalter auf „Ein“ steht.
2. Drücken Sie am Gerät oder der Fernbedienung die **[POWER]** Taste um das Gerät einzuschalten.

Sprache

Wählen Sie die gewünschte Menüsprache aus.

1. Mit den Tasten [▲ ▼] navigieren Sie in dem Menü und wählen die gewünschte Sprache aus.
2. Mit der Taste [▶] bestätigen Sie die Eingabe und gelangen zum nächsten Menüpunkt „Land oder Region“.

Land oder Region

Wählen Sie das gewünschte Land aus.

1. Mit den Tasten [▲ ▼] navigieren Sie in dem Menü und wählen die gewünschte Zeitzone aus.
2. Mit der Taste [▶] gelangen Sie zum nächsten Menüpunkt „Zeitzone“.
3. Mit der Taste [◀] gelangen Sie zum vorherigen Menüpunkt „Sprache“.

Zeitzone

Wählen Sie die gewünschte Zeitzone aus.

1. Mit den Tasten [▲ ▼] navigieren Sie in dem Menü und wählen die gewünschte Zeitzone aus.
2. Mit der Taste [►] gelangen Sie zum nächsten Menüpunkt „**Netzwerk**“.
3. Mit der Taste [◀] gelangen Sie zum vorherigen Menüpunkt „**Land oder Region**“

Netzwerk

Um nach der Erstinstallation auf die SMART TV Inhalte zugreifen zu können, ist es notwendig das Gerät per WLAN oder LAN mit dem Internet zu verbinden. Wählen Sie Ihr Netzwerk aus und verbinden Sie das Gerät mit Ihrem Netzwerk. Ist Ihr W-LAN mit einem Passwort / Netzwerkschlüssel gesichert wird dieses für das Verbinden mit dem Netzwerk benötigt.

Hinweis:

- Wenn Sie die Einstellung überspringen oder zu einem späteren Zeitpunkt ausführen möchten wählen Sie „**Überspringen**“ aus.
- Nicht verbunden: Das Gerät ist mit keinem Netzwerk verbunden.
- Verbunden: Das Gerät ist mit einem Netzwerk verbunden.

1. Mit den Tasten [▲ ▼ ◀ ►] navigieren Sie in dem Menü.
2. Wählen Sie die gewünschte Verbindungsart aus (WLAN / LAN).
LAN: Die Verbindung mit Ihrem Netzwerk wird automatisch aufgebaut.
WLAN: Für die WLAN Einstellungen folgen Sie den Anweisungen.
3. Wählen Sie Ihr Netzwerk aus der Netzwerkliste aus.
4. Geben Sie Ihr WLAN Passwort ein. Betätigen Sie die Schaltfläche „**Weiter**“ um die Tastatur zu schließen.
5. Navigieren Sie auf den Menüpunkt „**OK**“, um die Passworteingabe zu bestätigen.
6. Hat die Passworteingabe funktioniert wird unter dem Netzwerk nun der Status „**Verbunden**“ angezeigt.
7. Navigieren Sie auf die Schaltfläche „**Bestätigen**“ und betätigen Sie die [OK] Taste um die Netzwerkeingabe abzuschließen.

Herzlich willkommen

Wählen Sie aus ob Sie als nächstes in die Smart TV Oberfläche oder den TV Bereich wechseln wollen.

1. Drücken Sie die Tasten [▲ ▼ ◀ ►] um in dem Menü zu navigieren.
2. Mit der Taste [OK] wählen Sie den gewünschten Menüpunkt aus.
3. Die Erstinstallation ist nun abgeschlossen.

Smart TV Modus:

Haben Sie den Menüpunkt „Smart TV Modus“ ausgewählt wechselt das Gerät in den Smart TV Modus und Sie haben Zugriff auf diverse Internet Inhalte.

TV Modus:

Haben Sie den Menüpunkt „TV Modus“ ausgewählt wechselt das Gerät in den TV Modus und Sie haben Zugriff auf diverse Senderinhalte.

1. Das Gerät startet mit der Eingangsquelle „**DVB-T**“.
2. Drücken Sie die Taste „**INPUT**“, um auf DVB-C oder DVB-S zu wechseln.

9. EMPFANGSQUELLE WÄHLEN

In dem „**Eingangsquellen**“ Menü können Sie zwischen DVB-S (Satellit) / DVB-C (Kabel) / DVB-T (Terrestrisch) und den anderen Eingängen wählen.

Den SMART TV Modus erreichen Sie über die [ **Home**] Taste auf der Fernbedienung.

1. Mit der Taste [**INPUT**] öffnen Sie das Eingangsquellen Menü.
2. Mit den Tasten [**▲ ▼**] wählen Sie die gewünschte Quelle aus.
3. Mit der Taste [**OK**] bestätigen Sie die Eingabe um zu der ausgewählte Quelle zu wechseln.
4. Mit der Taste [**EXIT**] können Sie das Menü schließen.
5. Die folgenden Eingangsquellen stehen zur Auswahl:

ATV / DVB-C / DVB-S / DVB-T / AV / DVD / HDMI 1 / HDMI 2

10. SATELLITEN MODUS

Drücken Sie die Taste [**INPUT**] und wählen Sie die Eingangsquelle „**DVB-S**“ aus, um in den Satelliten Modus zu wechseln. Die „**Sat-Konfiguration**“ unterteilt sich in drei Spalten.

Satellitenliste (links) / Transponderliste (mittig) / LNB Einstellungen (rechts)

- **Bestätigen:** Drücken Sie die [**OK**] Taste um einen Menüpunkt zu bestätigen.
- **Bewegen:** Mit den Tasten [**▲ ▼ ◀ ▶**] navigieren Sie in dem Menü.
- **Funktion:** Drücken Sie die Taste [**MENU**], um auf folgende Funktionen zugreifen zu können:
Löschen / Bearbeiten / Hinzufügen / Alle auswählen / Scan
- **EXIT:** Drücken Sie die [**EXIT**] Taste um zum vorherigen Menü zurückzukehren.

Automatischer Sendersuchlauf

1. Wählen Sie einen Satelliten (z.B. Astra 19.2E) aus. Drücken Sie die Taste **[OK]**, um den Satelliten zu markieren.
2. Drücken Sie die Taste **[MENU]** und wählen Sie „Scan“ aus.
3. Wählen Sie nun den „**Suchmodus**“, die „**Kanalart**“ und die „**Programm Art**“ aus.
4. Navigieren Sie auf den Menüpunkt „**Bestätigen**“ und drücken Sie die Taste **[OK]**, um den Suchlauf zu starten.
5. Ist der Suchlauf abgeschlossen startet die DVB-S Wiedergabe mit dem ersten Sender.
 - **Suchmodus:** Standardsenderliste / Standard-Suchlauf / Blind- Suchlauf
 - **Kanalart:** Alle Kanäle / Freie Kanäle
 - **Programm Art:** TV/Radio / DTV / Radio

Hinweis:

- Mit der Taste **[EXIT]** können Sie den Suchlauf abbrechen.
- Der Suchmodus „**Standardsenderliste**“ wird empfohlen.

Manueller Sendersuchlauf:

1. Navigieren Sie auf einen Satelliten und drücken dann anschließend die „Pfeil rechts / ►“, Taste um in die Transponderliste zu gelangen.
2. Wählen Sie einen Transponder aus auf dem die Sendersuche ausgeführt werden soll.
3. Drücken Sie die Taste **[MENU]** und wählen Sie „**SCAN**“ aus.
4. Wählen Sie nun den „**Suchmodus**“, die „**Kanalart**“ und die „**Programm Art**“ aus.
5. Navigieren Sie auf den Menüpunkt „**Bestätigen**“ und drücken Sie die Taste **[OK]**, um den Suchlauf zu starten.
6. Die gefundenen Sender werden der Senderliste angehängen.

LNB Einstellungen:

1. Navigieren Sie auf einen Satelliten und drücken dann anschließend die „**Pfeil rechts** / ►“, Taste um in die LNB Einstellungen zu gelangen.
 2. In dem Menü können diverse Einstellungen vorgenommen werden. Die Einstellungen werden nur erfahrenen Nutzern empfohlen. Die voreingestellten Einstellungen müssen für einen normalen Gebrauch nicht geändert werden.
- **LNB Typ:** 09750/10600, 09750/10750, 05150, 05750, 09750, 10600, 10750, 11300, 11475, Manuelle Eingabe
 - **LNB Spannung:** 13V/18V, 18V, 13V, Aus
 - **22KHz:** Auto, Ein, Aus
 - **Unicable:** Ein, Aus
 - **Toneburst:** Aus, Burst A, Burst B
 - **DiSEqC1.0:** Aus, LNB1 ~ LNB4
 - **DiSEqC1.1:** Aus, LNB1 ~ LNB16

Funktion

Mit der Taste **[MENU]** öffnen Sie das Funktions- Menü für folgende Optionen:

- **Löschen:** Löschen Sie einen markierten Satelliten / Transponder.
- **Bearbeiten:** Bearbeiten Sie einen markierten Satelliten / Transponder.
- **Hinzufügen:** Erstellen Sie einen neuen Satelliten / Transponder.
- **Alle Auswählen:** Wählen Sie alle Satelliten / Transponder aus oder ab.
- **Scan:** Startet den Suchlauf eines ausgewählten Satelliten / Transponders.

11. DVB-T/T2HD MODUS

Drücken Sie die Taste **[INPUT]** und wählen Sie die Eingangsquelle „**DVB-T**“ aus, um in den DVB-T Modus zu wechseln. Haben Sie das erste Mal den DVB-T Modus ausgewählt stehen folgende Einstellungen zu Auswahl:

- **Land oder Region:** Wählen Sie das Land oder die Region aus.
- **Automatischer Sendersuchlauf:** Starten Sie den Automatischen Sendersuchlauf.
- **Manueller Sendersuchlauf:** Gelangen Sie in die manuellen Einstellungen.
- **LCN:** Ein / Aus (Es wird empfohlen die Funktion auf „**Aus**“ zu stellen).
- **5V:** Ein / Aus (5V Spannung für Aktive DVB-T Antennen).

Automatische Sendersuche

1. Wählen Sie „**Automatischer Sendersuchlauf**“ aus.
2. Navigieren Sie auf „**Bestätigen**“ um den Suchlauf zu starten oder auf „**Abbrechen**“, um den Suchlauf nicht zu starten.
3. Haben Sie den Suchlauf „Bestätigt“ beginnt der Suchlauf. Die Anzahl der gefundenen Sender wird angezeigt.
4. Ist der Suchlauf abgeschlossen beginnt die DVB-T Wiedergabe mit dem ersten Sender.

Hinweis: mit der Taste **[EXIT]** können Sie den Suchlauf abbrechen.

Manueller Sendersuchlauf

1. Wählen Sie „**Manueller Sendersuchlauf**“ aus.
2. Die folgenden Einstellungen stehen zur Auswahl:
 - **Kanal:** Wählen Sie den Kanal aus auf dem gesucht werden soll.
 - **Frequenz (MHz):** Die Frequenz ändert sich mit der Auswahl des Kanals.
 - **Bandbreite (M):** Wählen Sie die Bandbreite.
3. Wählen Sie „**Scan starten**“ aus, um den manuellen Sendersuchlauf zu starten.
4. Die gefundenen Sender werden der Senderliste angehängen.

12. DVB-C MODUS

Drücken Sie die Taste **[INPUT]** und wählen Sie die Eingangsquelle „**DVB-C**“ aus, um in den DVB-C Modus zu wechseln. Haben Sie das erste Mal den DVB-T Modus ausgewählt stehen folgende Einstellungen zu Auswahl:

- **Land oder Region:** Wählen Sie das Land oder die Region aus.
- **Automatischer Sendersuchlauf:** Starten Sie den Automatischen Sendersuchlauf.
- **Manueller Sendersuchlauf:** Gelangen Sie in die manuellen Einstellungen.

Automatische Sendersuche:

1. Wählen Sie „**Automatischer Sendersuchlauf**“ aus.
2. Navigieren Sie auf „**Bestätigen**“ um den Suchlauf zu starten oder auf „**Abbrechen**“, um den Suchlauf nicht zu starten.
3. Haben Sie den Suchlauf „**Bestätigt**“ haben Sie folgende Einstellungsmöglichkeiten:
 - **Suchmodus:** Schneller Suchlauf / Kompletter Suchlauf
 - **Frequenz (MHz):** Auto / Manuell
 - **Netzwerk ID:** Auto / Manuell
4. Wählen Sie „**Start**“ aus, um den Automatischen Sendersuchlauf zu starten.
5. Ist der Suchlauf abgeschlossen beginnt die DVB-C Wiedergabe mit dem ersten Sender.

Hinweis: mit der Taste **[EXIT]** können Sie den Suchlauf abbrechen.

Manueller Sendersuchlauf:

1. Wählen Sie „**Manueller Sendersuchlauf**“ aus.
2. Die folgenden Einstellungen stehen zur Auswahl:
 - **Kanal:** Wählen Sie den Kanal aus auf dem gesucht werden soll.
 - **Frequenz (MHz):** Die Frequenz ändert sich mit der Auswahl des Kanals.
 - **Modulation (M):** Stellen Sie die Modulation ein.
 - **Symbolrate:** Stellen Sie die Symbolrate ein.
3. Wählen Sie „**Scan starten**“ aus, um den Manuellen Sendersuchlauf zu starten.
4. Die gefundenen Sender werden der Senderliste angehängen.

13. MENÜ

1. Drücken Sie die Menü Taste um Zugriff auf die Menüeinstellungen zu erhalten.
2. Mit den Tasten [▲ ▼ ◀ ▶] navigieren Sie in dem Menü
3. In dem Menü haben Sie Zugriff auf diverse Einstellungsmöglichkeiten.
4. Das Menü unterteilt sich in drei folgende Menüspalten

Kanal Menü / TV-Option / Schnellmenü

14. KANAL MENÜ

In dem „Kanal Menü“ haben Sie Zugriff auf folgende Menüpunkte:

EPG:

Zeigt Sendungs- und Senderinformationen an.

- **Rot:** Stellen Sie Aufnahme oder Erinnerungs- Timer ein.
- **Grün:** Vorherige Tag auswählen.
- **Gelb:** Nächster Tag auswählen.
- **Blau:** Öffnet die Liste aller geplanten Aufnahmen.

Kanalliste bearbeiten:

Bearbeiten und passen Sie die Kanalliste Ihren Vorlieben an.

- **Rot:** Löscht ausgewählten Sender.
- **Grün:** Überspringen „Ein“ / „Aus“ Ausgewählten Sender zum Überspringen markieren.
- **Gelb:** Verschieben Sie den ausgewählten Sender. Nochmal drücken um eine Programmzahl einzugeben. **[OK]** drücken, um das Verschieben zu bestätigen.
- **FAV:** Ausgewählten Sender der Favoriten Liste hinzufügen / entfernen

HINWEIS: Es ist möglich, die Senderliste auf einem USB-Stick zu speichern und auch eine Senderliste von einem USB-Medium auf den Fernseher zu übertragen.

Land oder Region:

Wählen Sie das Land oder die Region aus.

Automatischer Sendersuchlauf:

Starten Sie den Automatischen Sendersuchlauf (siehe Einstellungen DVB-S/T/C Modus).

Manueller Sendersuchlauf:

Starten Sie den Manuellen Sendersuchlauf (siehe Einstellungen DVB-S/T/C Modus).

Aufnahme Einstellungen:

Gelangen Sie in die Aufnahme Einstellungen.

- **Aufnahme Ort:** Wählen Sie den Aufnahmeort aus.
- **Timeshift Einstellungen:** Aus / Ein
- **Aufnahme starten / beenden:** Startet / beendet eine Aufnahme.
- **Timer Liste:** Öffnet die Timer Liste.
- **Aufnahmeliste:** Öffnet die Aufnahmeliste.

Untertitel Sprache:

Wählen Sie die Untertitel Sprache aus. Die Auswahl hängt vom Sender ab.

Multi Audio:

Wählen Sie die Audio Sprache aus. Die Auswahl hängt vom Sender ab.

DTV-Einstellungen:

Öffnen Sie die DTV-Einstellungen. Folgende Menüpunkte stehen in dem Menü zur Auswahl.

- **LCN (DVB-C/T):** Ein / Aus
- **CI Information:** Zugriff auf das CI Menü.
- **Untertitel Typ:** Stellen Sie den Untertitel Typ ein.
- **Primärer Untertitel:** Stellen Sie den Primären Untertitel ein.
- **Sekundärer Untertitel:** Stellen Sie den Sekundären Untertitel ein.
- **Audio-Typ:** Stellen Sie den Audio Typ ein.
- **Primär-Audio:** Stellen Sie den Primäraudio ein.
- **Sekundär-Audio:** Stellen Sie den Sekundäraudio ein.
- **5V:** Ein / Aus (Einstellungen für Aktive DVB-T Antennen).

15. KANALLISTE USB EXPORT KONFIG.

1. Die individuelle Kanalliste kann auf einem USB-Flash-Laufwerk gespeichert werden. Schließen Sie das USB-Flash-Laufwerk an den USB-Anschluss des Fernsehers an.
HINWEIS: Das USB-Flash-Laufwerk muss für FAT32 formatiert sein.
2. Drücken Sie die Taste INPUT+0000 auf der Fernbedienung, um das Menü "Hotel" aufzurufen, starten Sie den Hotelmodus, wählen Sie "Konfig. exportieren", es erscheint ein Dialogfeld "Konfig. exportieren", wählen Sie "OK", einige Sekunden später erscheint eine Meldung auf dem Bildschirm: Export erfolgreich!

Kanalliste USB Import Config.

1. Schließen Sie das oben genannte USB-Flash-Laufwerk an ein anderes Fernsehgerät an
2. Schalten Sie das Fernsehgerät ein, drücken Sie auf der Fernbedienung INPUT+0000, um das Hotelmenü aufzurufen, starten Sie den Hotelmodus, wählen Sie Import Config. aus, es erscheint ein Dialogfeld Import Config: Import erfolgreich, Kanaldaten müssen aktualisiert werden, bitte warten Sie ein paar Sekunden.
HINWEIS: Die Datenübertragung innerhalb der Carbest-Modellreihen 49881 / 49883 / 49885 / 49886 ist unproblematisch. Bei TV-Geräten anderer Hersteller hängt es davon ab, ob diese Funktion ebenfalls unterstützt wird.

16. TV OPTIONEN

In dem Menü „TV-Option“ haben Sie Zugriff auf folgende Menüpunkte:

Bild:

Passen Sie die Bildeinstellungen an Ihre Vorlieben an. Die folgenden Einstellungsmöglichkeiten stehen zur Auswahl:

- **Bildmodus:** Standard / Dynamisch / Mild / Persönlich
- **Helligkeit:** 0-100 (Lässt sich nur im Bildmodus Persönlich einstellen).
- **Kontrast:** 0-100 (Lässt sich nur im Bildmodus Persönlich einstellen).

- **Farbe:** 0-100 (Lässt sich nur im Bildmodus Persönlich einstellen).
- **Schärfe:** 0-100 (Lässt sich nur im Bildmodus Persönlich einstellen).
- **Farbtemperatur:** Normal / Warm / Kalt
- **DNR:** Mittel / Hoch / Aus
- **Seitenverhältnis:** 16:9 / 4:3 / Zoom 1 / Zoom 2 / Panorama / Auto

Ton:

Passen Sie die Toneinstellungen an Ihre Vorlieben an. Die folgenden Einstellungsmöglichkeiten stehen zur Auswahl:

- **Klangmodus:** Standard / Kino / Musik / Persönlich
- **Bass:** 0-100 (Lässt sich nur im Klangmodus Persönlich einstellen).
- **Höhen:** 0-100 (Lässt sich nur im Klangmodus Persönlich einstellen).
- **Balance:** -50 ~ +50 (Nur der Linke oder Rechte Lautsprecher sind aktiv).
- **Surround:** Aus / Ein
- **AVL:** Aus / Ein
- **Digital Audio Ausgang:** PCM / Aus
- **Audiodeskription:** Ein / Aus (AD Pegel 0-100).

Timer:

Passen Sie die Time- Einstellungen an Ihre Vorlieben an. Die folgenden Einstellungsmöglichkeiten stehen zur Auswahl:

- **OSD-Zeit:** Aus / 10 / 20 / 30 / 40 / 50 / 60 (Sekunden)
- **Sleep-Timer:** Aus / 15 / 30 / 60 / 90 / 120 / 180 (Sekunden)
- **Automatische Abschaltung:** Aus / 1 / 2 / 3 / 4 (Stunden)

Systemsperr:

1. Um auf den Menüpunkt „Systemsperr“ zugreifen zu können geben Sie das Standardpasswort ein.
2. Die folgenden Menüpunkte stehen in dem Menü zur Verfügung:
 - **Systemsperr:** Aus / Ein
 - **Quelle Sperren:** Eingangsquellen Sperren (Nur verfügbar wenn Systemsperr „Ein“).
 - **Sender Sperren:** Sender Sperren (Nur verfügbar wenn Systemsperr „Ein“).
 - **Jugendschutz:** Aus / 4 – 18 (Nur verfügbar wenn Systemsperr „Ein“).
 - **PIN ändern:** Passen Sie den PIN an Standard Pin „0000“.
 - Aktuelles Passwort eingeben >
 - Neues Passwort eingeben >
 - Neues Passwort bestätigen

Konfiguration:

Die folgenden Einstellungsmöglichkeiten stehen zur Auswahl:

- **Menüsprache:** Stellen Sie die Menüsprache ein (z.B. Deutsch, English, Französisch usw.).
- **Videotext-Sprache:** Videotext Sprache einstellen (z.B. Westeuropa, Osteuropa usw.).
- **Ort:** Zuhause / Geschäft
- **Standardeinstellungen:** Stellt die Standardeinstellungen wieder her. Gerät startet anschließend neu.

HDMI Einstellungen:

In diesem Menü stellen Sie die HDMI Einstellungen ein.

- **HDMI CEC Einstellungen:** Aus / Ein
- **Ausschaltautomatik:** Aus / Ein (Schaltet kompatible Geräte beim Ausschalten mit „aus“).
- **Einschaltautomatik:** Aus / Ein (Schaltet kompatible Geräte beim Einschalten mit „Ein“).
- **HDMI Geräteliste:** Listet die angeschlossenen Geräte auf.
- **ARC-Steuerung:** Aus / Ein (Ton Ausgabe über HDMI an externe kompatible Geräte z.B. Soundbars).
- **Lautsprecher Auswahl:** Stellen Sie ein über welche Lautsprecher der Ton ausgegeben werden soll.

17. SCHNELLMENÜ

In dem Schnellmenü haben Sie die Möglichkeit folgende Einstellungen direkt zu ändern ohne in weitere Untermenüs zu müssen.

Bildmodus / Klangmodus / Sleep-Timer / Seitenverhältnis / Media Player

18. SMART TV

Im Smart TV Modus haben Sie Zugriff auf diverse APPs und Internetfunktionen. Drücken Sie die [ Home] Taste auf der Fernbedienung um in den Smart TV Bereich zu wechseln.

Home Bildschirm:

1. Drücken Sie die [ Home] Taste auf der Fernbedienung, um in den Smart TV Modus zu wechseln.
2. Die Smart TV Oberfläche gibt Ihnen einen schnellen Zugriff auf die folgenden Kategorien:

Startseite / Video / Musik / Sport / APPS / Meine APPLIKATIONEN

19. SMART TV EINSTELLUNGEN

1. Navigieren Sie im Home Bildschirm oben rechts auf das Zahnradsymbol **[Einstellungen]** und bestätigen die Eingabe mit der OK Taste.
2. Im Einstellungs Menü vom Smart TV Modus haben Sie Zugriff auf folgende Menüpunkte: **Netzwerkeinstellung / Zeiteinstellung / Konfiguration / Systeminfo**

Netzwerkeinstellung:

LAN (Kabel):

Führen Sie eine Manuelle Einrichtung der LAN Verbindung aus.

WLAN (Drahtlos):

- **WLAN (Ein/Aus):** Schalten Sie die WLAN Funktion „Ein“ oder „Aus“.
- **Manuelle Einstellung:** Stellen Sie die „IP“, den „Gateway“ und die „DNS“ manuell ein.
- **Netzwerk Hinzufügen:** Suchen Sie spezifisch nach nicht sichtbaren Netzwerken. Dazu benötigen Sie den genauen Netzwerk Namen.
- **Netzwerkliste:** Liste aller gefundenen WLAN Netzwerke.

MAC:

Zeigt die Macadresse für die LAN und WLAN Verbindung an. Diese wird eventuell bei der Verbindung zu Ihrem Router benötigt.

Zeiteinstellung:

Autom. Datum / Uhrzeit Einstellung:

- **Netzwerkzeit:** Stellt die Uhrzeit und das Datum über Internetinformationen ein.
- **Transportstromzeit:** Stellt die Uhrzeit und das Datum über die in dem Gerät hinterlegten Informationen ein.
- **Aus:** Keine automatische Uhrzeit und Datum Einstellung.

Zeitzone:

Stellen Sie die Zeitzone entsprechend des Aufstellungsortes ein.

Zeit einstellen:

Stellen Sie die Uhrzeit manuell ein. Der Menüpunkt ist nur aktiv wenn der Menüpunkt „**Autom. Datum / Uhrzeit Einstellung**“ auf „**Aus**“ steht.

Datum einstellen:

Stellen Sie das Datum manuell ein. Der Menüpunkt ist nur aktiv wenn der Menüpunkt „**Autom. Datum / Uhrzeit Einstellung**“ auf „**Aus**“ steht.

Sommerzeit:

Stellen Sie die Sommerzeit „**Ein**“ oder „**Aus**“.

24 Stunden:

Stellen Sie das Uhrzeit Format ein.

- **Ein:** 24 Stunden Format
- **Aus:** 12 Stunden Format

KONFIGURATION:**Spracheinstellungen:**

Stellen Sie die Menüsprache für den Smart TV Modus und den TV Modus ein.

Eingabe Methode:

Ändern Sie die eingeblendete Tastatur. Nur wenn andere Designs verfügbar.

Wallpaper verwalten:

Stellen Sie die Hintergrundgrafik des Smart TV Home Bildschirms ein.

Anwendung verwalten:

In diesem Menü können Sie Ihre installierten Apps verwalten.

- **Installierte Anwendungen:** Zeigt alle installierten Apps an.
- **Anwendungen deinstallieren:** Zeigt alle Apps an die deinstalliert werden können.

Bildschirmschoner:

Der Bildschirmschoner wird nach ca. 5 Minuten aktiv wenn keine Eingabe oder Wiedergabe stattfindet.

- **Ein:** Bildschirmschoner ist aktiviert.
- **Aus:** Bildschirmschoner ist deaktiviert.

Systemwiederherstellung:

- Diese Einstellung setzt das Gerät auf den Auslieferungszustand zurück. Alle getroffenen Einstellungen und installierten Apps werden zurückgesetzt.
- Das Gerät schaltet nach kurzer Zeit in den Standby Modus und anschließend startet das Gerät mit dem Erstinstallations-Menüpunkt „Sprache“.

SYSTEMINFO

Der Menüpunkt „**Systeminfo**“ gibt Auskunft über die verbaute Hardware:

- CPU:** Zeigt die Bezeichnung der CPU an.
- GPU:** Zeigt die Bezeichnung der GPU an.
- RAM:** Zeigt den verbauten RAM an.
- ROM:** Zeigt den maximal installierten Speicher an.
- ROM verfügbar:** Zeigt den aktuell verfügbaren Speicher an.

20. SMARTPHONE DISPLAY SPIEGELN

Sie können Ihr Smart Phone Display auf das TV Display spiegeln. Folgen Sie dazu den Anweisungen.

Android:

1. Starten Sie am TV die Vorinstallierte APP „**Bildschirmspiegelung**“.
2. Aktivieren Sie an Ihrem Smartphone die Display Spiegelungsfunktion.
3. Wählen Sie das TV Gerät aus der Geräteliste aus.
4. Akzeptieren Sie die Verbindung am TV.
5. Die Geräte sind verbunden und Ihr Smartphone Display wird nun am TV angezeigt.

IPhone:

1. Gehen Sie sicher das Ihr iPhone und der Smart TV im selben Netzwerk sind oder bauen Sie mit Ihrem iPhone ein Hotspot auf.
2. Starten Sie am TV die vorinstallierte APP „iMirror“.
3. Aktivieren Sie an Ihrem iPhone die Display Spiegelungsfunktion.
4. Wählen Sie das TV Gerät aus der Geräteliste aus.
5. Akzeptieren Sie die Verbindung am TV.
6. Die Geräte sind verbunden und Ihr Smartphone Display wird nun am TV angezeigt.

Hinweis: Smart Phone und Smart TV müssen nicht im selben Netzwerk sein. Um die Verbindung der Geräte zu verbinden drücken Sie die **[EXIT]** Taste.

21. USB MEDIENWIEDERGABE

1. Drücken Sie die [**HOME**] Taste um in die „**SMART TV Oberfläche**“ zu gelangen.
2. Navigieren Sie zu der Kategorie „**Meine Applikationen**“ und wählen Sie „**Media Player**“ aus.
3. Mit dem Media Player können Sie „**Fotos**“, „**Musik**“ und „**Videos**“ wiedergeben.
4. Wählen Sie zwischen „**Fotos**“ / „**Musik**“ / „**Video**“.
5. Wählen Sie Speicher aus: Beispiel „sda1“
6. Anschließend können Sie den Ordner oder die Datei auswählen.
7. Die Wiedergabe starten Sie mit der **[OK]** Taste.
8. Wählen Sie die Datei aus und starten Sie die Wiedergabe mit der Taste **[OK]**.
9. Während der Wiedergabe können Sie mit dem eingeblendeten Menü die Wiedergabe steuern.

Bedienung Medienwiedergabe:

Wiedergabe / Pause:	▶	Schneller Rücklauf:	◀◀
Stopp:	■	Nächstes Kapitel:	▶▶
Schneller Vorlauf:	▶▶	DVD Sprache:	[D.LAN]
Vorheriges Kapitel:	◀◀	Bedienleiste:	[DISP]
USB Untertitel:	[SUBTITLE]	Media Player Verlassen:	[EXIT]

22. HOTEL MODUS

Im Hotelmodus können Sie diverse Einstellungen vornehmen um die Gerätefunktion zu beschränken oder fest einzustellen.

1. Drücken Sie die Taste **[INPUT]** auf der Fernbedienung und geben Sie „0000“ ein.
2. Nun befinden Sie sich im Hotelmodus.
3. Im Hotelmodus haben Sie folgende Einstellungsmöglichkeiten:

Hotelmodus: Ein / Aus

Schalten Sie den Hotelmodus Ein oder Aus um Zugriff auf die folgenden Einstellungsmöglichkeiten zu erhalten.

Menü-Sperre: Ein / Aus

Aktivieren Sie den Menüpunkt um das Geräte Menü zu sperren.

Ein: Geräte Menü ist gesperrt.

Aus: Geräte Menü ist nicht gesperrt.

Bedienfeld-Sperre: Ein / Aus

Aktivieren Sie den Menüpunkt um das Bedienfeld am Gerät zu deaktivieren

Ein: Bedienfeld ist gesperrt

Aus: Bedienfeld ist nicht mehr gesperrt.

Startquelle: Ein / Aus

Stellen Sie ein mit welcher Standardquelle das Gerät starten soll. Ist ATV, DVB-S / T / C ausgewählt kann zusätzlich ein Start Kanal ausgewählt werden.

Start Kanal:

Wählen Sie den Sender bzw. Programmnummer aus mit dem das Gerät starten soll. Die Funktion ist nur verfügbar, wenn bei „**Startquelle**“ ATV, DVB-S / T / C ausgewählt wurde.

Max. Lautstärke:

Stellen Sie den Wert für die Maximale Lautstärke ein. Haben Sie einen Wert ausgewählt kann das Gerät im Betrieb nicht lauter als dieser Wert gestellt werden.

Standard Lautstärke: Ein / Aus

Aktivieren Sie den Menüpunkt „**Standard Lautstärke**“, um den Menüpunkt „**Standard Lautstärke wählen**“ zu aktivieren.

Ein: Standard Lautstärke wählen ist einstellbar.

Aus: Standard Lautstärke wählen kann nicht eingestellt werden.

Standard Lautstärke wählen:

Stellen Sie den Wert ein mit dem das Gerät beim Einschalten starten soll. Beachten Sie, dass die Standard Lautstärke nicht höher als die Max. Lautstärke eingestellt werden kann. Der Menüpunkt ist nur einstellbar wenn „**Standard Lautstärke**“ auf „**Ein**“ steht.

Einstellung exportieren:

Wählen Sie den Menüpunkt aus um alle Einstellungen auf einen USB Stick zu kopieren.

1. Stecken Sie einen leeren USB Stick in die USB Buchse und drücken Sie die **[OK]** Taste.
2. Bestätigen Sie die Abfrage mit der **[OK]** Taste.
3. Das Exportieren beginnt.
4. Ist der Vorgang abgeschlossen wird dies am unteren Bildschirmrand angezeigt.

Hinweis: Die exportierte Datei ist nur als Sicherung der Einstellungen dieses Gerätes geeignet.

Einstellung importieren:

Wählen Sie den Menüpunkt aus um die von diesem Gerät exportierten Einstellungen von einem USB Stick zu importieren.

1. Stecken Sie den USB Stick mit der Exportierten Datei in die USB Buchse und drücken Sie die **[OK]** Taste.
2. Bestätigen Sie die Abfrage mit der **[OK]** Taste.
3. Das Importieren beginnt und das Gerät macht einen Neustart.
4. Nach dem Neustart ist das Importieren der Dateien abgeschlossen.

Hinweis: Verwenden Sie für das Importieren nur die von diesem Gerät exportierte Datei.

PIN ändern:

Wählen Sie den Menüpunkt um den Standard-Pin „**0000**“ zu ändern.

1. Bestätigen Sie den Menüpunkt mit der **[OK]** Taste und geben Sie das neue Passwort ein.
Solange das neue Passwort noch nicht eingegeben wurde, wird dieses als Platzhalter angezeigt.
2. Navigieren Sie auf OK und bestätigen Sie die Eingabe mit der **[OK]** Taste.
3. Das Passwort wurde angepasst.

23. TECHNISCHE DATEN USB ANSCHLUSS

- USB Ausgangsspannung: 5V/500mA / Smartphones und Geräte die installiert werden müssen werden nicht erkannt.
- USB Stick: max. 1TB
- Externe Festplatte (HDD): max. 1TB
- Formatierung: FAT und NTFS

Unterstützte USB Formate:

Media	Format	Codec		Anmerkung
		Video	Audio	
FILM	.avi	MJPEG	MP3, WMA AAC, PCM	Max. Auflösung: 1280x720 Max. Frame rate: 60fps Max. Datenrate: 20Mbps
		Xvid, MPEG-4, H.265 WMV9/VC-1		Max. Auflösung: 1920x1080
	.mp4	MPEG-2, MPEG-4, H265, 265, Xvid, MJPEG	MP3	Max. Frame rate: 60fps Max. Datenrate: 150Mbps
	.MPEG4		AAC, PCM	
	.ts / .trp	MPEG-1, MPEG-2, H.265, VC-1	MP1, MP2 MP3, AAC	
	.mpg	MPEG-1, MPEG-2	MP1, MP2 MP3, AAC PCM	
	.mpeg			
	.mkv	MPEG-2/4, H.265, Xvid, RV30, RV40, VC-1	MP3, AAC, PCM, COOK	
	.mov	MPEG-4, H.265, MJPEG	AAC, PCM	
	.dat	MPEG-1	MP2, MPEG	
.vob	MPEG-2	MP1, MP2, MP3, PCM		
.rm, rmvb	RV30, RV40	AAC, COOK	Max. Auflösung: 1920x1080	
FOTO	.jpg	---		Max. Auflösung: 13986x4000
	.jpeg	---		
	.bmp	---		Max. Auflösung: 3648x2736 Pixel Tiefe: 8/24/32 bit
	.png	---		Max. Auflösung: 3648x2736
MUSIK	.mp3		MP3	
	AAC		MPEG2 AAC (AAC-LC) MPEG4 AAC-LC	
	M4A			
	.WMA		WMAV7/V8/V9	

Irrtümer und technische Änderungen vorbehalten.

24. EINFACHE PROBLEMBEHEBUNG

Wenn der Bildschirm ausfällt, oder die Leistung stark nachlässt, überprüfen Sie den Bildschirm unter der Berücksichtigung folgender Anweisungen: Überprüfen Sie außerdem angeschlossene Geräte, um die Fehlerquelle auszumachen. Wenn der Bildschirm trotzdem nicht wie erwartet funktioniert, kontaktieren Sie den Kundensupport.

Kein Strom

- Überprüfen Sie die Anschlüsse am TV und an den externen Geräten.
- Überprüfen Sie ob der Kippschalter auf „Ein“ steht.

Kein Bild oder kein Ton

- Vergewissern Sie sich, dass der Fernseher am Stromnetz angeschlossen und eingeschaltet ist.
- Überprüfen Sie, ob die Antenne korrekt angeschlossen ist.
- Wechseln Sie auf ein anderes Programm.

Schlechte Bildqualität

- Überprüfen Sie, ob das Antennenkabel richtig angeschlossen ist.
- Vergewissern Sie sich, dass der Kanal richtig abgestimmt ist.
- Verändern Sie die Bildeinstellungen: Helligkeit, Farbe, Bildschärfe, Kontrast, Farbton.
- Stellen Sie sicher, dass der Fernseher nicht in der Nähe anderer Elektrogeräte steht, die Radiofrequenzstörungen verursachen könnten.

Keine Farbe

- Passen Sie die Farbeinstellungen an.
- Überprüfen Sie, ob das ausgewählte Programm in Farbe ausgestrahlt wird.
- Vergewissern Sie sich, dass der Kanal richtig abgestimmt ist.

Der Fernseher reagiert nicht auf die Fernbedienung

- Vergewissern Sie sich, dass sich keinerlei Hindernisse zwischen der Fernbedienung und dem Fernseher befinden.
- Vergewissern Sie sich, dass sich die Fernbedienung in Reichweite befindet.
- Vergewissern Sie sich, dass die Batterien in der Fernbedienung nicht leer sind.

Dieses Fernsehgerät ist für den Hausgebrauch gedacht und in Hinblick auf elektromagnetische Wellen als harmlos eingestuft. Daher können Sie das Gerät an jedem Ort, einschließlich Wohngebieten nutzen.

25. DATENBLATT

GERÄTETYP		SMART TV 49881	SMART TV 49883	SMART TV 49885	SMART TV 49886
Leistungsaufnahme „Ein“ (Standard SD)		16 W	19 W	21 W	26W
Leistungsaufnahme „Aus“		0,4 W			
Leistungsaufnahme „Standby“		0,5 W			
Display Typ		TV / LCD / LED / (Pixel Class1)			
Bildseitenverhältnis		16:9			
Bildschirmauflösung (Pixel)		1366 x 768	1920 x 1080	1920 x 1080	1920 x 1080
Bildschirmgröße		18,5" [47cm]	21,5" [55cm]	23,6" [60cm]	27" [69cm]
Sichtbare Bildschirmfläche		15,28dm ²			20.1dm ²
Bildwiederholffrequenz		60Hz			
Art der Stromversorgung Netzteil		name of power supply: MYX-1203000EU			MYX-1204000D
		Eingangsspannung: 100 - 240V ~ 50/60Hz			
		Ausgangsspannung: 12V 3A			12V 4A
Eingangsspannung Gerät		12V 3A / 24V 1,5A			12V 4A / 24V 2A
Durchschnittlicher Jahresverbrauch		16 kWh/1000h	19 kWh/1000h	21kWh/1000h	26kWh/1000h
Kontrast		3000:1	4000:1	3000:1	
Helligkeit		200 cd/m ²			240 cd/m ²
Farben		16.7M Farben			
Betrachtungswinkel		Horizontal: 178°/ Vertical: 178°		Horizontal: 176°/ Vertical: 176°	Horizontal: 178°/ Vertical: 178°
TV Funktion	TV Standard	BG, DK, I, L/L			
	Kanäle (ATV/DVB-T/C/S)	100 / 1.000 [T+C] / 5.000 [S]			
	Videotext (ATV/DTV)	1.000 / 1.000 Seiten			
Anschlüsse	DC IN (12V / 24V input)	1			
	COAX	1			
	AV (cinch, gelb, rot, weiß)	1			
	Kppfhörer Ausgang	1			
	TV1 (T2HD/C) terrestrial/cable	1			
	TV2 (S2) satellite	1			
	RJ45	1			
	HDMI 1 (CEC)	1			
	HDMI 2 (CEC / ARC)	1			
	USB (5V / 200mA)	2			
	CI+ SLOT	1			
OSD Sprache		Englisch Deutsch Französisch etc.			
AUDIO Ausgang		2x 3Watt			2x 5Watt
Gewicht nur Gerät (mit Ständer)		2,55 KG	3,10 KG	3,3 KG	4,55 KG
Gesamtgewicht		3,55 KG	4,15 KG	4,5 KG	6,00 KG

Smart TV 49881 /49883 / 49885:

Leistungsaufnahme MAXIMAL	36W		
Spitzenluminanzverhältnis in %	<75%		
Quecksilbergehalt in mg / Blei enthalten	0,0mg/ NO		
VESA	100mm x 100mm		
Maße nur Gerät ohne Fuß: (B/T/H) in mm	436 x 42,7x 258,50	501,30 x 42,60 x 296,30	550,5 x 42,70 x 326,20
Maße mit Fuß: (B/T/H) in mm	436 x 159,60 x 304	501,3 x 159,60 x 341,70	550,5 x 179,30 x 369,70

Smart TV 49886:

Leistungsaufnahme MAXIMAL	48W
Spitzenluminanzverhältnis in %	<75%
Quecksilbergehalt in mg / Blei enthalten	0,0mg/ NO
VESA	100mm x 100mm
Maße nur Gerät ohne Fuß: (B/T/H) in mm	638 x 45 x 379
Maße mit Fuß: (B/T/H) in mm	638 x 187 x 416

Hinweis: Änderungen von Design und Spezifikationen, auch ohne Vorankündigung vorbehalten.

26. INFORMATIONEN ZUR LAGERUNG UND BETRIEB

Luftfeuchtigkeit Lagerung und Betrieb	< 80%
Lagertemperatur	-10°C bis +60°C
Nutzungstemperatur	0°C bis 40°C

27. GARANTIEBEDINGUNGEN

Der Gewährleistungszeitraum beträgt 36 Monate. Reimo behält sich das Recht vor, mögliche Fehler zu beseitigen. Die Garantie wird für alle Schäden ausgeschlossen, die durch fehlerhafte Verwendung oder unsachgemäße Handhabung entstanden sind.

Haftungsbeschränkungen:

Reimo ist in keinem Fall für Begleitschäden, Folgeschäden oder indirekte Schäden, Kosten, Ausgaben, Nutzungsausfall oder Gewinnausfall haftbar. Der angegebene Verkaufspreis des Produkts stellt den entsprechenden Betrag der Haftungsbeschränkung von Reimo dar.

28. ENTSORGUNGSHINWEISE

Elektronische und elektrische Geräte sowie Batterien enthalten Materialien, Komponenten und Substanzen, welche für Sie und Ihre Umwelt schädlich sein können, sofern die Abfallmaterialien (entsorgte und elektronische Altgeräte sowie Batterien) nicht korrekt gehandhabt werden.

Elektrische und elektronische Geräte sowie Batterien sind mit der durchgestrichenen Mülltonne, wie abgebildet, kenntlich gemacht. Dieses Symbol bedeutet, dass elektrische und elektronische Altgeräte sowie Batterien nicht mit dem Hausmüll entsorgt werden dürfen und separat entsorgt werden müssen.

Als Endverbraucher ist es notwendig, dass Sie Ihre erschöpften Batterien bei den entsprechenden Sammelstellen abgeben. Auf diese Weise stellen Sie sicher, dass die Batterien entsprechend der Gesetzgebung recycelt werden und keine Umweltschäden anrichten.

Städte und Gemeinden haben Sammelstellen eingerichtet, an denen elektrische und elektronische Altgeräte sowie Batterien kostenfrei zum Recycling abgegeben werden können, alternativ erfolgt auch eine Abholung. Weitere Informationen erhalten Sie direkt bei Ihrer Stadtverwaltung.



CONTENTS

1. Safety Instructions.....	33
2. Connections	36
3. Product description	37
4. Remote control.....	38
5. Common Interface / CI slot	40
6. Turn TV on / off.....	41
7. General operation	41
8. First installation.....	41
9. Choose input source.....	43
10. Satellite modus.....	43
11. DVB-T/T2HD modus	45
12. DVB-C modus.....	45
13. Menu.....	46
14. Channel menu	46
15. Import/Export list via USB flash drive	48
16. TV optionen	48
17. Quick menu.....	49
18. Smart TV.....	50
19. Smart TV settings	50
20. Smartphone display mirror	52
21. USB playback	53
22. Hotel mode.....	53
23. Specifications USB input	55
24. Easy troubleshooting.....	56
25. Technical information	57
26. Stronge and operation information.....	58
27. Warranty conditions	59
28. Disposal	59

THANK YOU FOR CHOOSING OUR PRODUCT!

Please read this instruction carefully in order to operate the machine properly. Keep this manual handy for further reference.

1. SAFETY INSTRUCTIONS**Important safety Instructions –
Please read carefully before use.**

Follow the safety instructions on the back of the TV.



Warning to prevent electric shock. Do not remove the covers.
No user-serviceable parts in the device. Have the device serviced by qualified personnel.



This symbol indicates important operating / maintenance instructions of this device in the operating instructions.



This symbol indicates the risk of electrical shock due to life-threatening voltage in this device.

Follow these instructions:

- Do not use this TV near water.
- Use a lightly moistened cloth for cleaning.
- Do not cover any of the ventilation holes.
- Set up the unit according to the supplied Quick Start Guide and this manual.
- Be careful not to pinch or run the power cord, especially when plugged into the power outlet and DC input.
- Avoid routing the power cord over sharp edges.
- Disconnect the TV from the power supply during thunderstorms or extended periods of non-use.



Be careful not to expose the unit to rain or moisture to reduce the risk of fire or electrical shock. The TV should be kept away from spray and dripping water and no objects filled with liquids should be placed on the TV.

NOTE:

Do not place any open heat sources (stoves, candles, etc.) near or on the TV.

IMPORTANT SAFETY INFORMATION

This device complies with all current safety regulations. The following safety tips are intended to protect the user from reckless use and the resulting dangers.

- Although this instrument has been manufactured with the utmost care and subjected to a rigorous final inspection before it leaves the factory, there is the possibility, as with any other electrical device, that problems may arise. Immediately disconnect the device from the mains in case of smoke, excessive heat or any other unnatural appearance.
- Ensure adequate ventilation of the device! Never place the device near or under a curtain!
- The mains plug or device plug is used to disconnect the device from the mains and should be easily accessible at any time.
- The device may only be connected to a power supply that corresponds to the power supply specified on the rating plate located on the back of the device. Never connect the device to any other type of power supply.
- The power outlet should be near the device and easy to reach.
- Do not attach too many other devices to avoid overloading the AC outlet to which the TV is connected.
- Keep rodents away from the device. Rodents love to nibble on the power cord.
- Unplug the power cord from the power outlet. Never pull on the power cord itself, it could be damaged and cause a short circuit.
- Position the device so that nobody can trip over the power cord.
- Never place heavy objects on the power cord as this could damage it.
- To prevent injury, be careful not to reach or pull out the power cord from a small child.
- Do not place the device near sources of heat. The case and power cord could be damaged by the heat.
- The screen is made of plastic, which may flake off if damaged. To prevent injury, carefully collect sharp-edged plastic splinters.
- Avoid placing the unit on surfaces that are not solid or level.
- To protect the unit from lightning, disconnect it from the mains and disconnect the antenna. Warning: Do not touch the RF antenna connector.
- For safety reasons disconnect the device from the mains if you leave your flat for a longer period of time.
- When switched on, the device heats up. To avoid overheating, never place covers or blankets on the device. Never cover the ventilation holes. Never place the device near sources of heat. Avoid direct sunlight on the device. Keep a 5 cm (2 „) clearance to the environment when placing it on a shelf.
- Keep water or moisture away from the unit. Do not use the device in a wet or damp environment such as a bathroom, a steam room or near a swimming pool.
- Do not use the device if moisture condensation may occur.
- Any repairs may only be carried out by qualified personnel.
- Never open the device. Repairs not carried out by qualified personnel may be the cause of a fire.

- Liquids that have entered the device can be a cause of serious damage. Turn the unit OFF and disconnect it from the mains. Contact your dealer or customer service.
- Never remove the safety covers. There are neither usable nor maintainable components inside the device. You would lose your warranty claim. The device may only be serviced by manufacturer.
- Never hit or shake the screen as this could damage the internal circuitry. Gently handle the remote control and do not drop it.
- Never place hot objects or naked flames in the immediate vicinity of the TV.
- Clean the appliance with a soft cloth. Never use solvents or liquids on oil basis. For stubborn stains you can use a damp cloth with diluted detergent.
- The company Reimo Reisemobil-Center GmbH is not responsible for loading the shown internet contents. Please check the speed of your internet access.
- Educate your children about how they use the Internet and do not let them play with the device unsupervised. The company Reimo is not responsible for the internet content shown.

HEADPHONE WARNING

Loud music listening can lead to permanent hearing loss. Therefore, do not set too loud a volume level when listening to music with headphones, especially when listening to music for a long time.

ABOUT THE SET-UP LOCATION

Place the TV in a location away from direct sunlight or strong light sources. For a comfortable look, soft, indirect light is recommended. To prevent direct sunlight from entering the screen, use curtains or roller blinds / blinds. Place the TV on a firm and level surface. This serves as a prevention against falling down of the device. Place the TV so that objects can not get into the unit. Make sure that nothing on the device and the monitor acts as this may cause damage.

2. CONNECTIONS

Rear view of the device

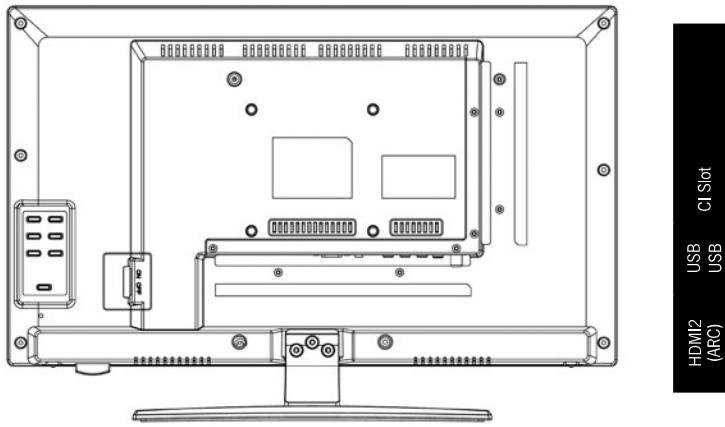

DC COAX AV L R Earphone TV1 (T2HD/C) TV2 (S2) RJ45 HDMI1

DC	Input for the 12V / 24V power supply
COAX	Digital audio output
AV	Video output (cinch / only in combination with audio output)
L/R	Audio output (cinch / only in combination with video output)
Earphone	Headphone output (3,5mm)
TV1 (T2HD/C)	Terrestrial / cable input
TV2 (S2)	Satellite input
RJ45	Network input
HDMI1	HDMI input (CEC)
HDMI2	HDMI input (CEC / ARC)
USB	2x USB jack (V2.0 / 5V / 500mA / max. 1TB)
CI+SLOT	CI slot for CI+ modules to decrypt encrypted channels

3. PRODUCT DESCRIPTION

Rear view of the device

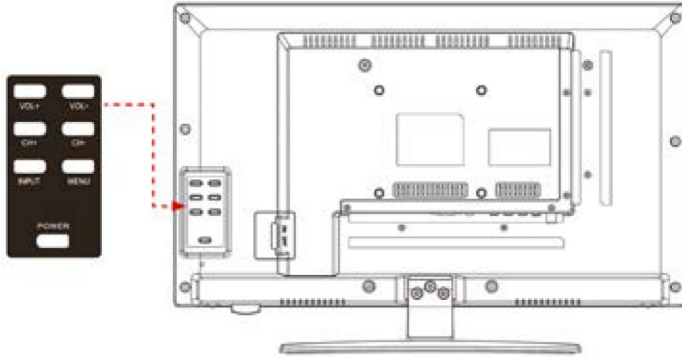

Description of the buttons and their function on the TV:

- VOL +:** Louder
- VOL-:** Quieter
- CH+:** Next channel
- CH-:** Previous channel
- INPUT:** Opens input sources
- MENÜ:** OSD Menü open / close
- POWER:** Power On / Off (Standby)

4. REMOTE CONTROL

The remote uses infrared (IR). Hold the remote control in the direction of the front of the LED TV. If the remote control is out of reach or angle, the remote control may not operate properly.



POWER	On / Off (Standby) switch
MUTE	Mute sound On / Off
COLOURED BUTTONS	Shortcut buttons
MOUSE FUNCTION (GREEN)	Mouse mode On / Off
FAST REWIND	⏮ USB
FAST FORWARD	⏭ USB
PREVIOUS CHAPTER	⏮ USB
NEXT CHAPTER	⏭ USB
PLAY / PAUSE	⏩ USB
STOP	■ USB
NICAM / A2	Switch audio channel
SUBTITLES	Enable / disable subtitles
TXT	Switch video text On / Off
CANCEL	Cancel function in Text mode
REVEAL	Show or hide hidden words in Teletext mode
EPG	Displays program and information
TV / RADIO	TV / Radio mode (DVB-S / T / C)
FAV	Open Favourites list
SLEEP	Automatic shut-off On / Off



DISP	Shows display information
INPUT	Access input sources
NAVIGATION BUTTONS:	
UP ▲	
DOWN ▼	
LEFT ◀	
RIGHT ▶	
OK	Confirm menu input
MENU	Open menu settings
EXIT	Close menu settings
VOL (+/-)	Louder / Quieter
HOME 🏠	Open SMART TV home page
CH.L	Open channel list
CH ▲ / ▼	Switch between channels
NUMERALS (0-9)	Enter program number
↺	Return to last channel
PICTURE	Switch through Picture modes
ASPECT	Change aspect
SOUND	Switch through Sound modes

5. COMMON INTERFACE / CI SLOT

This TV is equipped with a CI + slot and supports the following digital standards: DVB-T / T2HD, DVB-S / S2 and DVB-C

Common Interface/ Slot

The CI slot (CI +) is designed to accept conditional access modules (CAM) and smart cards to access pay-TV and other services. Contact your pay-TV service provider for more information about modules and subscriptions.

Note:

- Conditional Access modules and smart cards are sold separately.
- Turn off your TV before inserting modules into the CI slot.
- Then insert the smart card into the module.

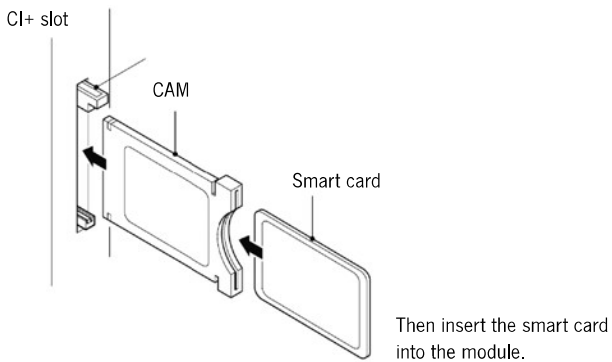

1. Turn on the TV and make sure source DTV is selected.
2. When the CAM is detected, the following text is displayed on the screen: „**CI module inserted**“. Wait a few seconds for the card to activate
3. Now select the desired pay-TV program.
4. Detailed information about the used smart card is displayed.
5. Press the **[OK]** key to enter the CI menu. See the module manual for details about the settings.
6. When the module is removed, the following text appears on the screen: „CI module removed“.

English	German
CI+ Slot	CI+ Steckplatz
CAM	CAM
Smart Card	Smart Card

6. SWITCH THE TV ON / OFF

Make sure that the power cord is plugged in and the toggle switch is activated.

Switch on the device using the **[POWER]** button on the device or the remote control.

NOTE | The device has a toggle switch with which the device can be completely de-energized.

7. GENERAL OPERATION

- The device menu is operated with the following buttons.
- Help is also displayed in the respective menu item with which buttons additional functions can be carried out.
 - Navigate in the menu (up / down / left / right): ▲ ▼ ◀ ▶
 - Confirm menu item: [OK]
 - Back/ Exit: [EXIT]
 - Call up device menu: [MENU]
 - Open input source menu: [Input]
 - Smart TV: [HOME🏠]
 - Additional functions: [red / green / yellow / blue]

8. FIRST INSTALLATION

Turn on a device

Switch on the device using the controls on the device or the remote control to start the initial installation of the device and to set the device.

- Make sure that the toggle switch is on.
- Press the **[POWER]** button on the device or on the remote control to switch the device on.

Language

Select the desired menu language.

- Use the [▲ ▼] buttons to navigate in the menu and select the desired language.
- Confirm the entry with the [▶] button and move to the next menu item "Country or Region".

Time zone

Select the time zone.

- Use the buttons [▲ ▼] to navigate in the menu and select the desired time zone.
- Use the [▶] button to go to the next menu item "Network".
- Use the [◀] key to go to the previous menu item "Country or Region".

Network

In order to be able to access the SMART TV content after the initial installation, it is necessary to connect the device to the Internet via WLAN or LAN. Select your network and connect the device to your network. If your W-LAN is secured with a password / network key, this is required to connect to the network.

Note:

- If you want to skip the setting or carry out it at a later time, select " **Skip** " .
- Not connected: The device is not connected to any network.
- Connected: The device is connected to a network.

1. Use the [▲▼◀▶] buttons to navigate in the menu.
2. Select the type of connection you want (WLAN / LAN).
LAN: The connection to your network is established automatically.
WLAN: Follow the instructions for the WLAN settings.
3. Select your network from the network list.
4. Enter your WiFi password. Click the " **Next** " button to close the keyboard.
5. Navigate to the " **OK** " menu item to confirm the password entry.
6. If the password entry worked, the status " **Connected** " is now displayed under the network.
7. Navigate to the " **Confirm** " button and press the [OK] button to complete the network entry.

Welcome

Select whether you want to switch to the Smart TV interface or the TV area next.

1. Press the [▲▼◀▶] buttons to navigate in the menu.
2. Use the [OK] key to select the desired menu item.
3. The initial installation is now complete.

Smart TV mode

If you have selected the menu item " **Smart TV mode** ", the device changes to Smart TV mode and you have access to various Internet content.

TV mode

If you have selected the " **TV mode** " menu item, the device switches to TV mode and you have access to various station contents.

1. The device starts with the input source " **DVB-T** ".
2. Press the [INPUT] button to switch to DVB-C or DVB-S.

9. CHOOSE INPUT SOURCE

In the Input Source menu, you can select the various inputs and connections of the Smart TV.

1. Use the **[INPUT]** key to open the reception source menu.
2. Use the **[▲▼]** buttons to select the desired source.
3. Confirm the entry with the **[OK]** key and switch to the selected source.
4. You can close the menu by pressing the **[EXIT]** key.

10. SATELLITE MODE (DVB-S)

Press the **[INPUT]** button and select the input source “**DVB-S**” to switch to satellite mode. The “**Dish Setup**” is divided into three columns.

Satellite list (left) / Transponder list (center) / LNB settings (right)

- **Confirm:** Press the **[OK]** button to select a menu item to confirm.
- **Move:** Use the **[▲▼◀▶]** buttons to navigate in the menu.
- **Function:** Press the **[MENU]** key to access the following functions:
Delete / Edit / Add / Select All/ Scan
- **EXIT:** Press the **[EXIT]** key to return to the previous menu.

Automatic station search

1. Select a satellite (e.g. Astra 19.2E). Press the **[OK]** button to highlight the satellite.
2. Press the **[MENU]** button and select “**Scan**”.
3. Now select the “**Search mode**”, the “**Channel type**” and the “**Program type**”.
4. Navigate to the menu item “**Confirm**” and press the **[OK]** button to start the search.
5. When the search is complete, DVB-S playback starts with the first station.
 - **Scan Mode:** standard channel list / standard search / blind search
 - **Channel Type:** All channels / Free channels
 - **Service Type:** TV / Radio / DTV / Radio

NOTE:

- You can cancel the search with the **[EXIT]** button.
- The search mode “**Default channel list**” is recommended.

Manual station search

1. Navigate to a satellite and then press the [►] button to access the transponder list.
2. Select a transponder on which the station search is to be carried out.
3. Press the [MENU] button and select "SCAN".
4. Now select the "Search mode", the "Channel type" and the "Program type".
5. Navigate to the menu item "Confirm" and press the [OK] button to start the search.
6. The stations found are added to the station list.

LNB settings

1. Navigate to a satellite and then press the [►] button to access the LNB settings.
 2. Various settings can be made in the menu. The settings are only recommended for experienced users. The preset settings do not need to be changed for normal use.
- LNB type: 09750/10600, 09750/10750, 05150, 05750, 09750, 10600, 10750, 11300, 11475, manual entry
 - LNB Power: 13V / 18V, 18V, 13V, off
 - 22KHz: Auto, On, Off
 - Unicable: On, Off
 - Toneburst: Off, Burst A, Burst B
 - DiSEqC1.0: Off, LNB1~LNB4
 - DiSEqC1.1: Off, LNB1~LNB16

Function:

Use the [MENU] key to open the function menu for the following options:

- Delete: Delete a marked satellite / transponder.
- Edit: Edit a selected satellite / transponder.
- Add: Create a new satellite / transponder.
- Select all: Select or deselect all satellites / transponders.
- Scan: Starts the search for a selected satellite / transponder.

11. DVB-T/T2HD MODE

Press the **[INPUT]** button and select the input source “**DVB-T**” to switch to DVB-T mode. If you have selected the DVB-T mode for the first time, the following settings are available:

- **Country or Region:** Select the country or region.
- **Automatic station search:** Start the automatic station search.
- **Manual station search:** Access the manual settings.
- **LCN:** On/ Off (The setting “Off” is recommended).
- **5V:** On/ Off (5V voltage for active DVB-T Intennas).

Auto Tuning

1. Select “**Digital Auto Tuning**”.
2. Navigate to “**OK**” to start the search or to “**Caneel**” not to start the search.
3. Once you have confirmed the search, the search begins. The number of channels found is displayed.
4. Once the search is complete, DVB-T playback begins with the first station.

Note: You can cancel the search with the **[EXIT]** key.

Manual Tuning

1. Select “**Manual Tuning**”.
2. The following settings are available:
 - **Channel:** Select the channel to be searched for.
 - **Frequeney (MHz):** The frequency changes with the selection of the channel.
 - **Bandwidth (M):** Select the bandwidth.
3. Select “Start scan” to start the manual station search.
4. The stations found are added to the station list.

12. DVB-C MODE

Press the **[INPUT]** button and select the input source “**DVB-C**” to switch to DVB-C mode. If you have selected the DVB-C mode for the first time, the following settings are available:

- **Country or Region:** Select the country or region.
- **Automatic station search :** Start the automatic station search.
- **Manual station search:** Access the manual settings.

Digital Auto Tuning:

1. Select "**Digital Auto Tuning**".
2. Navigate to "**OK**" to start the search or to "**Cancel**" not to start the search.
3. Once you have confirmed the search, you have the following setting options:
 - **Search mode:** Quick Scan / Full Scan
 - **Frequency (MHz):** Auto / Manual
 - **Network ID:** Auto/ Manual.
4. Select "**Start**" to start the automatic station search.
5. Once the search is complete, DVB-C playback begins with the first station.

Note: You can cancel the search with the **[EXIT]** button.

Digital Manual Tuning

1. Select "Manual station search".
2. The following settings are available:
 - **Channel:** Select the channel to be searched for.
 - **Frequency (MHz):** The frequency changes with the selection of the channel.
 - **Modulation (M):** Set the modulation.
 - **Symbol rate:** Set the symbol rate.
3. Select "**Start scan**" to start the manual station search.
4. The stations found are added to the station list.

13. MENU

1. Press the **[Menu]** button to access the menu settings.
2. Use the **[▲ ▼ ◀ ▶]** buttons to navigate in the menu.
3. In the menu you have access to various setting options.
4. The menu is divided into the following three menu columns.

Channel / TV Options/ Quick Menu

14. CHANNEL MENU

In the "**Channel menu**" you have access to the following menu items:

Program Guide

Displays program and channel information.

- Red: Set recording or reminder timer.
- Green: Select the previous day.
- Yellow: Select the next day.
- Blue: Opens the list of all scheduled recordings.

Channel Edit

Edit and customize the channel list according to your preferences.

- **Red:** Deletes the selected channel.
- **Green:** Skip "On" / "Off" Selected station to Mark skip.
- **Yellow:** Move the selected channel. Press again to enter a program number. Press **[OK]** to confirm the move.
- **FAV:** Add / remove selected station from the favorites list.

NOTE: It is possible to save the channel list to a USB flash drive and also to transfer a channel list from a USB medium to the TV.

Country or Region

Select the country or region.

Auto Tuning

Start the automatic station search (see DVB-S / T / C mode settings).

Manual Tuning

Start the manual station search (see DVB-S / T / C mode settings).

Record

Enter the recording settings.

- **Recording Disk Select:** Select the recording location.
- **Timeshift Config:** Off / On Start / stop recording.
- **Start/ Stop Recording:** Timer list: Opens the timer list.
- **Recorded List:** Opens the recording list.

Subtitle Language

Select the subtitle language. The selection depends on the broadcaster.

Multi Audio

Select the audio language. The selection depends on the broadcaster.

DTV Setting

Open the DTV settings. The following menu items are available for selection in the menu.

- **LCN (DVB-C / T):** On/ Off
- **Common Interface:** Access to the CI menu.
- **Subtitle Type:** Set the subtitle type.
- **Primary Subtitle:** Set the primary subtitle.
- **Secondary Subtitle:** Set the secondary subtitle.
- **Audio Type:** Set the audio type.

- **Primary Audio:** Set the primary audio.
- **Secondary Audio:** Set the primary audio.
- **5V:** On / Off (settings for active DVB-T antennas).

15. CHANNEL LIST USB EXPORT CONFIG.

1. The individual channel list can be saved to a USB flash drive. Connect the USB flash drive to the USB port of the TV.
NOTE: The USB flash drive must be formatted for FAT32.
2. Press Remote control INPUT+0000 to enter Hotel menu, start Hotel Mode, select Export Config., there is an Export Config. dialogue box, select OK, there is a prompt on the screen few seconds later: Export success!

Channel list USB Import Config.

1. Connect the above USB flash drive to another TV.
2. Power on the TV, press remote control INPUT+0000 to enter Hotel menu, start Hotel Mode, select Import Config., there is an Import Config. dialogue box, select OK, there is a prompt on the screen: Import succeed, Channel Date Need Refresh, Please wait few Seconds.

NOTE: Data transfer within the Carbest model series 49881/ 49883/ 49885/ 49886 is unproblematic. For TV sets from other manufacturers it depends on whether this function is likewise supported.

16. TV OPTIONS

In the "TV Option" menu you have access to the following menu items:

Picture

Adjust the picture settings to suit your preferences. The following setting options are available.

- **Picture mode:** Standard / Dynamic / Mild / User
- **Brightness:** 0-100 (can only be set in the User image mode).
- **Contrast:** 0-100 (can only be set in the User image mode).
- **Colour:** 0-100 (can only be set in the User image mode)
- **Sharpness :** 0-100 (can only be set in the User image mode)
- **Colour temperature:** normal / warm / cold
- **DNR:** Medium / High / Off
- **Aspect ratio:** 16:9 / 4:3 / Zoom 1 / Zoom 2 / Panorama / Auto

Volume

Adjust the sound settings to suit your preferences. The following setting options are available:

- **Sound mode:** Standard / Cinema / Music / User
- **Bass:** 0-100 (Can only be set in the User sound mode).
- **Treble:** 0-100 (Can only be set in the User sound mode).
- **Balance:** -50~+50 (Only the left or right speakers are active).
- **Surround:** Off / On
- **AVL:** Off / On
- **Digital audio output:** PCM / Off
- **Audio description:** On / Off (AD level 0-100).

Timer

Adjust the time settings to suit your preferences. The following setting options are available:

- **OSD time:** Off / 10/20/30/40/50/60 (seconds)
- **Sleep timer:** Off/ 15/ 30/ 60/ 90/ 120/ 180(seconds)
- **Automatie shutdown:** Off / 1/ 2/ 3/ 4 (hours)

System lock

1. Enter the standard password to access the "System lock" menu item.

2. The following menu items are available in the menu:

- **System lock:** Off/ On
- **Source Lock:** Lock input sources (only available if system lock "On").
- **Channel Lock:** Lock transmitter (only available if system lock "On").
- **Program Restrictions:** Off/ 4 - 18 (only available if system lock "On").
- **Change PIN:** Adapt the PIN. The default pin is "0000". Enter current Pin> Enter new Pin> New Pin to confirm.

Setting

The following setting options are available:

- **Menu Language:** Set the menu language (e.g.German, English, French, etc.).
- **Teletext Language:** Set the teletext language (e.g. Western Europe, Eastern Europe, etc.), Location: harne / business
- **Reset TV:** Restores the default settings. The device then restarts.

CEC

In this menu you set the HDMI settings.

- **HDMI CEC Setup:** Off/ On
- **Device Auto Power Off:** Off/ On (switches compatible devices off when switched off with "off").
- **TV Auto Power On:** Off/ On (switches compatible devices when switched on with "On").
- **CEC device list:** Lists the connected devices.
- **Amplifier Support ARC:** Off/ On (sound output via HDMI to external compatible devices e.g. Soundbars).
- **Speaker Preference:** Set the loudspeaker through which the sound should be output.

17. QUICK MENU

In the quick menu you have the possibility to change the following settings directly without having to go to further submenus.

Picture Mode/ Sound Mode/ Sleep Timer / Aspect Ratio/ Media Player

18. SMART TV

In Smart TV mode you have access to various APPS and internet functions. Press the [HOME] button on the remote control to switch to the Smart TV area.

Home screen

1. Press the [HOME] button on the remote control to switch to Smart TV mode.
2. The Smart TV interface gives you quick access to the following categories:
Home/ Video/ Music / Sport/ APPS / My APPLICATIONS

19. SMART TV SETTINGS

1. Navigate to the gear symbol [Settings] in the top right corner of the home screen and confirm your entry with the OK button.
2. In the settings menu of Smart TV mode you have access to the following menu items: **Network Setting/ Time Setting/ Common / About TV**

Network setting

Wired Network (LAN):

- Perform a manual setup of the LAN connection.

Wireless Network (WLAN):

- **Wifi Switch (On/ Off):** Switch the WLAN function "On" or "Off".
- **Manual Setting:** Set the "IP", "Gateway" and "DNS" manually.
- **Add Network:** Search specifically for hidden networks.
Need to do this with the exact network name.
- **Network list:** List of all WLAN networks found.

MAC

Shows the Mac address for the LAN and WLAN connection. This may be required when connecting to your router.

Time setting

Automatic Date & Time:

- **Use network provided time:** Set the time and date using Internet information.
- **Use transport stream-provided:** Provides the time and date stored in the device information.
- **Off:** No automatic time and date setting.

Time zone

Set the time zone according to the site.

Set time

Set the time manually. The menu item is only active if the menu item "Autom. Date/ Time Setting" is set to "Off".

Set date:

Set the date manually. The menu item is only active if the menu item "Autom. Date/ Time Setting" is set to "Off".

Daylight Saving:

Set the daylight saving time "On" or "Off".

24 hours:

Set the time format. On: 24 hour format Off: 12 hour format

Common:**Language Setting:**

Set the menu language for Smart TV mode and TV mode.

Input Method:

Change the keyboard that appears. Only if other designs are available.

Wallpaper Manage:

Set the background graphic of the Smart TV Home screen.

Application Manage:

In this menu you can manage your installed apps.

- **Installed Applications:** Shows all installed apps.
- **Uninstall applications:** Shows all apps that can be uninstalled.

Screen Saver:

The screen saver is activated after approx. 5 minutes if there is no input or playback.

- **On:** Screen saver is activated.
- **Off:** Screen saver is deactivated.

System Recovery:

- This setting resets the device to the delivery state. All settings made and installed apps are reset.
- After a short time, the device switches to standby mode and then the device starts with the initial installation menu item "Language".

About TV

The menu item "Systeminfo" provides information about the installed hardware:

- **CPU:** Shows the name of the CPU.
- **GPU:** Displays the name of the GPU.
- **RAM:** Shows the installed RAM.
- **ROM:** Displays the maximum installed memory.
- **ROM Available:** Displays the currently available memory.

20. SMARTPHONE DISPLAY MIRROR

You can mirror your smart phone display onto the TV display. To do this, follow the instructions.

Android

1. Start the pre-installed APP "Screen mirroring" on the TV.
2. Activate the display mirroring function on your smartphone.
3. Select the TV set from the device list.
4. Accept the connection on the TV.
5. The devices are connected and your smartphone display is now shown on the TV.

IPhone







1. Make sure that your Iphone and the Smart TV are in the same network or set up a hotspot with your Iphone.
2. Start the preinstalled APP "iMirror" on the TV.
3. Activate the screen mirroring function on your Iphone.
4. Select the TV set from the device list.
5. Accept the connection on the TV.
6. The devices are connected and your smartphone display is now shown on the TV.

Note: Smart phone and smart TV do not have to be on the same network. To connect the devices, press the **[EXIT]** button.

21. USB PLAYBACK

1. Press the [ HOME] button to go to the "SMART TV interface".
2. Navigate to the " My Applications " category and select " Media Player".
3. You can play "Photos", "Music" and " Videos" with the media player.
4. Choose between "Photos" / " Music" / " Video".
5. Select memory: Example "sda1"
6. You can then select the folder or file.
7. Start playback with the [OK] button.
8. Select the file and start playback with the [OK] button.
9. During playback, you can control playback with the menu that appears.

Operation media playback

Play / pause:		Fast rewind:	
Stop:		Next chapter:	
Fast forward:		Control bar:	[DISP.]
Previous chapter:		Exit media player:	[EXIT]
USB subtitle:	[SUBTITLE]		

22. HOTEL MODE

In hotel mode, you can make various settings to restrict or permanently set the device function.

1. Press the [INPUT] button on the remote control and enter "0000".
2. You are now in hotel mode.
3. In hotel mode you have the following setting options.

Hotel mode: On / Off

Switch the hotel mode On or Off to get access to the following setting options.

Lock Menu key: On / Off

Activate the menu item to lock the device menu.

- **On:** Device menu is locked.
- **Off:** Device menu is not locked.

Keypad Lock: On / Off

Activate the menu item to deactivate the control panel on the device On: Control panel is locked Off: Control panel is no longer locked.

Channel Scan Lock: On/ Off

Set the standard source with which the device should start. If ATV, DVB-S / T / C is selected, a start channel can also be selected.

Default Source:

Select the station or program number with which the device should start. The function is only available if ATV, DVB-S / T / C has been selected for "Start source".

Max. Volume:

Set the value for the maximum volume. If you have selected a value, the device cannot be set louder than this value during operation.

Power On Volume: On / Off

- Activate the menu item "Standard volume" to activate the menu item "Select standard volume". On: Select standard volume is adjustable.
- Off: Select standard volume cannot be set.

Power On Volume:

Set the value with which the device should start when it is switched on. Please note the standard volume is not higher than the maximum volume that can be set. The menu item can only be set if "Standard Volume" is set to " On".

Export Config:

Select the menu item to copy all settings to a USB stick.

1. Insert an empty USB stick into the USB socket and press the **[OK]** button.
2. Confirm the query with the **[OK]** button.
3. Exporting begins.
4. When the process is complete, this is displayed at the bottom of the screen.

Note: The exported file is only suitable as a backup of the settings of this device.

Import Config:

Select the menu item to import the settings exported by this device from a USB stick.

1. Insert the USB stick with the exported file into the USB socket and press the **[OK]** button.
2. Confirm the query with the **[OK]** button.
3. The import begins and the device restarts.
4. After the restart, the files have been imported.

Note: Only use the file exported from this device for importing.

Change PIN:

Select the menu item to change the standard pin "0000".

1. Confirm the menu item with the **[OK]** key and enter the new password. As long as you have not yet entered the new password, it will be displayed as a placeholder.
2. Navigate to OK and confirm your entry with the **[OK]** button.
3. The password has been adjusted.

23. SPECIFICATIONS USB INPUT

USB output voltage: 5V / 500mA / Smartphones and devices that need to be installed are not detected.

USB Stick: max. 1TB

External hard drive (HDD): max. 1TB

Formatting: FAT and NTFS

Supported USB formats:

Media	Format	Codec Video	Audio	Note
MOVIE	.avi	MJPEG	MP3, WMA AAC, PCM	Max. resolution: 1280x720 Max. frame rate: 60 fps Max. data rate: 20 Mbps
		Xvid, MPEG-4, H.265 WMV9/VC-1		Max. resolution: 1920x1080
	.mp4 .MPEG4	MPEG-2, MPEG-4, H265, 265, Xvid, MJPEG	MP3 AAC, PCM	Max. frame rate: 60 fps Max. data rate: 150 Mbps
	.ts / .trp	MPEG-1, MPEG-2, H.265, VC-1	MP1, MP2 MP3, AAC	
	.mpg .mpeg	MPEG-1, MPEG-2	MP1, MP2 MP3, AAC PCM	
	.mkv	MPEG-2/4, H.265, Xvid, RV30, RV40, VC-1	MP3, AAC, PCM, COOK	
	.mov	MPEG-4, H.265, MJPEG	AAC, PCM	
	.dat	MPEG-1	MP2, MPEG	
	.vob	MPEG-2	MP1, MP2, MP3, PCM	
.rm, rmvb	RV30, RV40	AAC, COOK	Max. resolution: 1920x1080	
PHOTO	.jpg	---		Max. resolution: 13986x4000
	.jpeg	---		
	.bmp	---		Max. resolution: 3648x2736 Pixel depth: 8/24/32 bit
	.png	---		Max. resolution: 3648x2736
MUSIC	.mp3		MP3	
	AAC		MPEG2 AAC (AAC-LC) MPEG4 AAC-LC	
	M4A			
			WMAV7/V8/V9	

Errors excepted; subject to technical modifications

24. EASY TROUBLESHOOTING

If the screen goes down or the power goes down greatly, check the screen according to the following instructions: Also, check connected equipment to identify the source of the problem. If the screen still does not work as expected, contact Customer Support.

No electricity

- Check the connections on the TV and on the external devices.
- Check if the toggle switch is set to On.

No picture or no sound

- Make sure the TV is plugged in and turned on.
- Check if the antenna is connected correctly.
- Switch to another program.

Bad picture quality

- Check if the antenna cable is connected correctly.
- Make sure that the channel is tuned correctly.
- Change the picture settings: Brightness, Colour, Sharpness, Contrast, Hue.
- Make sure the TV is away from other electrical appliances that may cause radio frequency interference.

No colour

- Adjust the colour settings.
- Check if the selected program is broadcast in colour.
- Make sure that the channel is tuned correctly.

The TV does not respond to the remote control

- Make sure there are no obstacles between the remote control and the TV.
- Make sure the remote control is within range.
- Make sure that the batteries in the remote control are not empty.

This TV is intended for home use and classified as harmless with respect to electromagnetic waves. Therefore, you can use the device anywhere, including residential areas.

25. TECHNICAL INFORMATION

DEVICE TYPE		SMART TV 49881	SMART TV 49883	SMART TV 49885	SMART TV 49886
Power consumption „On“ (default SD)		16 W	19 W	21 W	26W
Power consumption „Off“		0,4 W			
Power consumption „Standby“		0,5 W			
Type of electrical display/panel technology		TV / LCD / LED / (Pixel Class1)			
Aspect ratio		16:9			
Screen resolution (Pixel)		1366 x 768	1920 x 1080	1920 x 1080	1920 x 1080
Screen diagonal		18,5" [47cm]	21,5" [55cm]	23,6" [60cm]	27" [69cm]
Visible screen area		15,28dm ²			20.1dm ²
Refresh rate		60Hz			
Type of power supply		name of power supply: MYX-1203000EU			MYX-1204000D
		input voltage: 100 - 240V ~ 50/60Hz			
		output voltage: 12V 3A			12V 4A
Input voltage device		12V 3A / 24V 1,5A			12V 4A / 24V 2A
Average annual consumption		16 kWh/1000h	19 kWh/1000h	21kWh/1000h	26kWh/1000h
Contrast		3000:1	4000:1	3000:1	
Brightness		200 cd/m ²			240 cd/m ²
Colours		16.7M Farben			
Viewing angle		Horizontal: 178°/ Vertical: 178°		Horizontal: 176°/ Vertical: 176°	Horizontal: 178°/ Vertical: 178°
TV function	TV standard	BG, DK, I, L/L			
	Channels (ATV/DVB-T/C/S)	100 / 1.000 [T+C] / 5.000 [S]			
	Video text (ATV / DTV)	1.000 / 1.000 pages			
Connections	DC IN (12V / 24V input)	1			
	COAX	1			
	AV (cinch, yellow, red, white)	1			
	Headphones output	1			
	TV1 (T2HD/C) terrestrial/cable	1			
	TV2 (S2) satellite	1			
	RJ45	1			
	HDMI 1 (CEC)	1			
	HDMI 2 (CEC / ARC)	1			
	USB (5V / 200mA)	2			
	CI+ SLOT	1			
OSD language		English German French etc.			
AUDIO Music output		2x3 W			2x5 W
Weight device only (with stand)		2,55 KG	3,10 KG	3,3 KG	4,55 KG
Weight complete		3,55 KG	4,15 KG	4,5 KG	6,00 KG

Smart TV 49881 / 49883 / 49885:

Power consumptions max	36W		
Peak luminance ratio (%)	<75%		
Mercury content contained in mg / lead	0,0mg/ NO		
VESA	100mm x 100mm		
Dimensions only device without stand	436 x 42,7x 258,50	501,3 x 42,6 x 296,30	550,5 x 42,7 x 326,20
Dimensions with stand: (W/D/H) in mm	436 x 159,60 x 304,00	501,3 x 159,60 x 341,70	550,5 x 179,30 x 369,70

Smart TV 49886:

Power consumptions max	48W
Peak luminance ratio (%)	<75%
Mercury content contained in mg / lead	0,0mg/ NO
VESA	100mm x 100mm
Dimensions only device without stand	638 x 45 x 379
Dimensions with stand: (W/D/H) in mm	638 x 187 x 416

NOTE: Design and specifications subject to change without notice

26. STORAGE AND OPERATION INFORMATION

Humidity storage and operation	< 80%
Storage temperature	-10°C bis +60°C
Use temperature	0°C bis 40°C

27. WARRANTY CONDITIONS

The warranty period is 36 months. Reimo reserves the right to rectify eventual defaults. The guarantee is excluded for all damages caused by faulty use or improper handling.

Liability limitations:

In no case Reimo will be reliable for collateral-, secondary- or indirect damages, costs, expenditure, missed benefits or missed earnings. The indicated sales price of the product is representing the equivalent value of Reimo's liability limitations.

28. DISPOSAL

Electronic and electrical appliances, as well as batteries, contain materials, components and substances that can be harmful to yourself and the environment in the event that the waste materials (discarded electrical and electronic devices and batteries) are not handled correctly.

Electrical and electronic appliances, as well as batteries, are labelled as depicted with a crossed out dustbin. This symbol means that electrical and electronic appliances, as well as batteries, may not be discarded with the household trash, and must be disposed of separately.

As an end consumer it is your responsibility to dispose of dead batteries at the collection points provided. This ensures that the batteries will be recycled in accordance with applicable laws, with no impact on the environment.

Cities and municipalities have set up collection points where electrical and electronic appliances, as well as batteries are accepted at no charge for recycling; alternatively, arrangements can be made to have them picked up. Please contact your municipal authorities for more information.





REIMO REISEMOBIL-CENTER GMBH
63329 EGELSBACH · BOSCHRING 10
GERMANY · WWW.REIMO.COM
MADE IN CHINA · © 01/2022

