

[www.blackanddecker.eu](http://www.blackanddecker.eu)

**BXVR500E**

BG

EL

PL

NL

PT

ES

IT

FR

FI

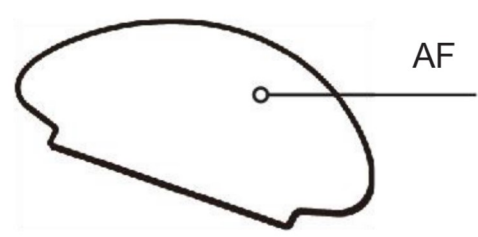
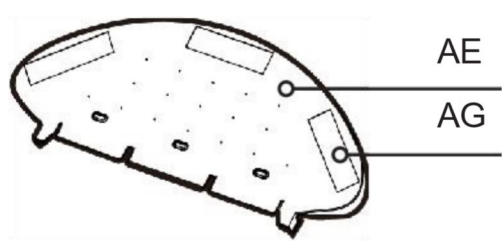
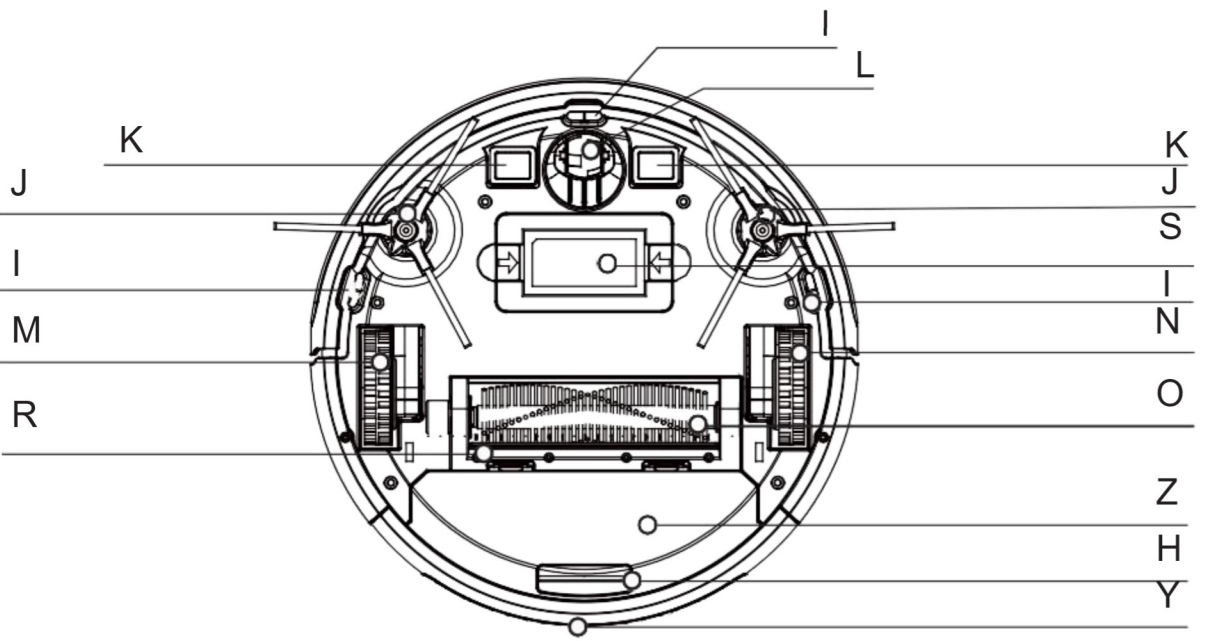
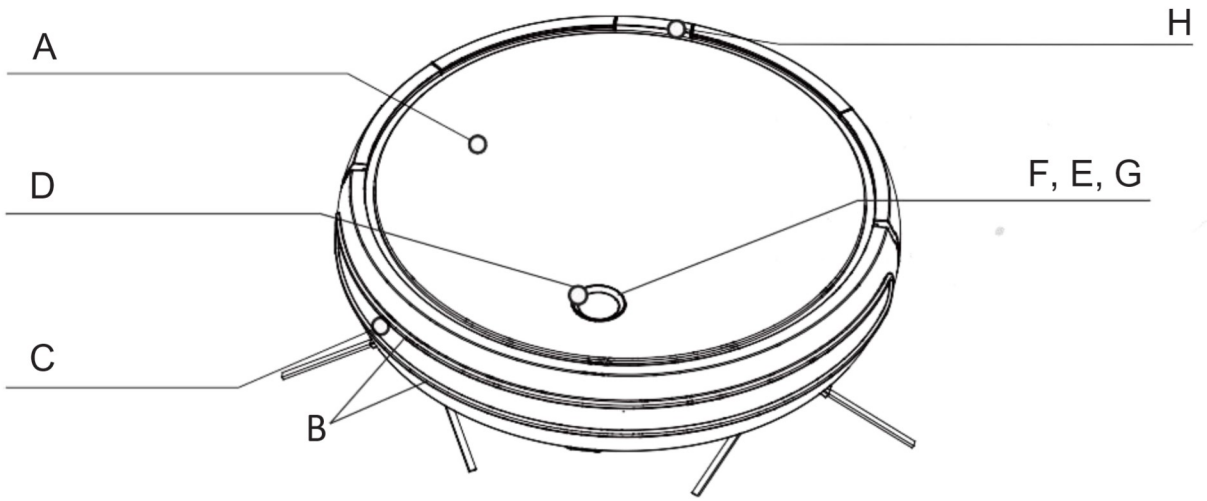

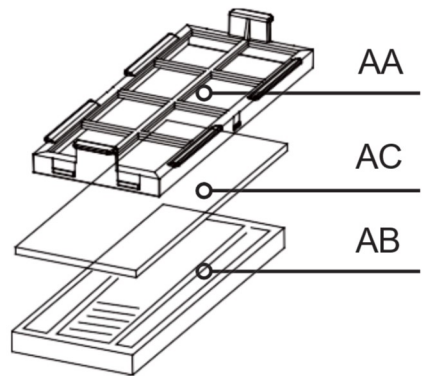
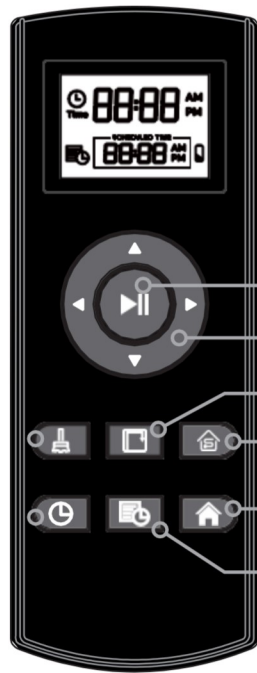
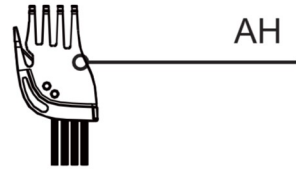
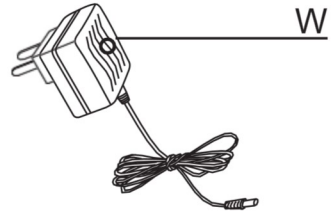
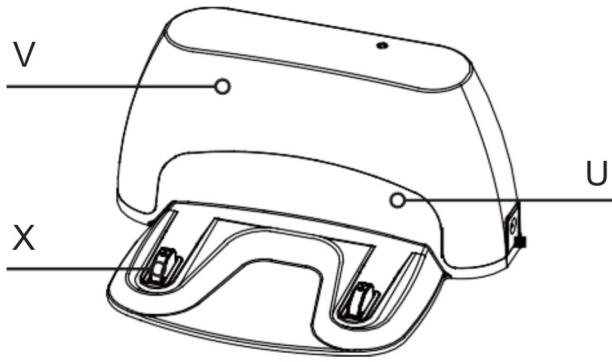

## Suomi

### Robotti-imuri BXRV500E

◆ Hyvä asiakas,

Paljon kiitoksia BLACK+DECKER -tuotteen ostamisesta. Teknologian, suunnittelun sekä tiukimpien laatustandardien ylittämisen ansiosta voimme taata täysin tyydyttävän käyttökokemuksen ja pitkän käyttöiän tuotteelle.

- Lue nämä ohjeet huolellisesti ennen laitteen käynnistämistä ja säilytä ne myöhempää tarvetta varten. Näiden ohjeiden noudattamatta jättäminen voi johtaa onnettomuuteen.

### Turvallisuus ja varoitukset

- ◆ Tätä laitetta voivat käyttää 8-vuotiaat ja sitä vanhemmat lapset ja henkilöt, joiden fyysiset, aistilliset tai henkiset kyvyt ovat heikentyneet tai joilla ei ole kokemusta tai tietoa, jos heitä on valvottu tai opetettu laitteen turvallisesta käytöstä ja he ymmärtävät niihin liittyvät vaarat.
- ◆ Lapset eivät saa puhdistaa tai huoltaa laitetta ilman valvontaa.
- ◆ Tämä laite ei ole lelu. Lapsia tulee valvoa, jotta he eivät leiki laitteella.
- ◆ Laitteen akku on irrotettava laitteesta ennen sen hävittämistä.
- ◆ Laite on irrotettava verkkovirrasta, kun irrotat akun.
- ◆ Akku tulee hävittää turvallisesti.
- ◆ Tuote on suunniteltu vain kotitalouskäyttöön.
- ◆ Irrota akkulaturi verkkovirrasta, kun sitä ei käytetä ja ennen puhdistusta.
- ◆ Tämä laite sisältää lisävarusteita, joissa on pyörivät osat. Löysät vaatteet, korut tai pitkät hiukset voivat jäädä kiinni liikkuviin osiin. Pukeudu kunnolla. Älä käytä löysiä vaatteita tai asusteita. Pidä hiukset, vaatteet ja käsiineet kaukana liikkuvista osista.
- ◆ Käytä laitetta vain laitteen mukana toimitetulla erityisellä virtalähteellä.
- ◆ Liitä laite vain turvalliseen, erittäin matalaan jännitteeseen, joka vastaa laitteen merkintää.
  - ◆ Jos virtajohto on vaurioitunut, valmistajan, sen huoltoedustajan tai vastaavan pätevän henkilön on vaihdettava se vaaran välttämiseksi.
- ◆ Varmista ennen laturin kytkemistä, että laturin arvokilvessä ilmoitettu jännite vastaa verkkojännitettä.
- ◆ Kytke laite pistorasiaan, joka voi syöttää vähintään 10 ampeeria.
- ◆ Laturin pistokkeen on oltava kunnolla pistorasiassa. Älä muuta pistoketta. Älä käytä pistokesovittimia.
- ◆ Älä pakota virtajohtoa väkisin. Älä koskaan käytä virtajohtoa akkulaturin nostamiseen, kantamiseen tai irrottamiseen.
- ◆ Älä koske pistokkeeseen märillä käsillä.
- ◆ Älä käytä laitetta, jos sen virtajohto on vaurioitunut.
- ◆ Jos jokin laitteen koteloista rikkoutuu, irrota laite välittömästi sähköverkosta sähköiskun välttämiseksi.
  - ◆ Älä käytä laitetta, jos se on pudonnut lattialle, jos siinä on näkyviä vaurioita tai jos siinä on vuoto .

- ◆ Vältä kaikkea kosketusta akusta vapautuvan nesteen kanssa. Jos ainetta joutuu silmiin, pese silmät huolellisesti ja hakeudu lääkäriin. Akusta roiskuva neste voi aiheuttaa ärsytystä tai palovammoja.

### Käyttö ja huolto:

- ◆ Älä käytä laitetta, jos sen lisävarusteet eivät ole oikein asennettu
- ◆ Älä käytä laitetta veden tai minkään muun nesteen keräämiseen.
- ◆ Älä käytä laitetta, jos virtakytkin ei toimi.
- ◆ Poista akku laitteesta, jos et aio käyttää laitetta pitkään aikaan.
- ◆ Säilytä tätä laitetta poissa lasten tai fyysisesti/henkisesti rajoittuneiden henkilöiden ulottuvilta.
- ◆ Älä käytä alueilla, joilla on metalliesineitä, kuten nauloja ja/tai ruuveja.
- ◆ Älä koskaan imuroi kuumia tai teräviä esineitä (savukkeita, tuhkaa, nauloja jne.).
- ◆ Älä käytä laitetta nesteiden, myrkyllisten aineiden, syttyvien tai palavien nesteiden keräämiseen.
- ◆ Älä käytä palon takana tai räjähteiden ja/tai syttyvien höyryjen tai nesteiden läheisyydessä.
- ◆ Onnettomuuksien estämiseksi, varastoi laite aina käytön jälkeen.
- ◆ Älä avaa akkua ikinä missään tapauksessa.
- ◆ Kun akku/akut eivät ole käytössä, pidä ne loitolla muista metalliesineistä, kuten paperiliittimistä, kolikoista, avaimista, ruuveista, jotka voivat liittää liittimen toiseen.
- ◆ Älä oikosulje akun liittimiä, koska se voi aiheuttaa räjähdyksen tai tulipalon.
- ◆ Akkua tulee säilyttää alle 40°C lämpötilassa.
- ◆ Lataa akut vain valmistajan toimittamalla laturilla. Yhdelle akutyyppille sopiva laturi voi aiheuttaa räjähdys- tai palovaaran, kun sitä käytetään muiden akkujen kanssa.
- ◆ Käytä laitetta vain sellaisten akkujen kanssa, joita varten ne on erityisesti suunniteltu. Muiden akkujen käyttö voi aiheuttaa räjähdyksen tai palovaaran.
- ◆ Laite on tarkoitettu vain sisäkäyttöön.

### Huolto:

- ◆ Varmista, että laitetta huoltavat vain pätevät henkilöt ja että vain alkuperäisiä varaosia tai lisävarusteita käytetään korvaamaan olemassa olevat osat/lisävarusteet.
- ◆ HUOMIO: Tulipalon vaara on olemassa, jos laitteen puhdistusta ei suoriteta näiden ohjeiden mukaisesti.

- ◆ Väärinkäyttö tai käyttöohjeiden laiminlyönti mitätöi takuun ja valmistajan vastuun.

## Kuvaus

### YLHÄÄLTÄ KATSOTTUNA

- A Robottipölynimurin yläkansi
- B Naarmuuntumista estävä nauha
- C Infrapuna -anturi edessä
- D Käyttöpainike
- E Punainen valo kiinteä tai vilkkuva virhe
- F Käyttövalo
- G Latauksen merkivalo
- H Pölysäiliöpainike

### ALHAALTA KATSOTTUNA

- I Putoamissuoja-anturit
- J Sivuharjat
- K Latauspisteet
- L Kääntyvät pyörät
- M Oikea pyörä
- N Vasen pyörä
- O Pyörivä pääharja
- R Kumiharja
- S Akun kansi

### LATAUSALUSTA

- U Latausalusta
- V Sensorialusta
- W Laturi
- X Latauspisteet

### PÖLYSÄILIÖ

- Y Pölysäiliö
- Z Pölysäiliön kansi
- AA Tekstiliesisuodatin
- AAAB EPA suodatin
- AC Sienen suodatin
- H Pölysäiliön poistopainike

### VESITANKKI

- AE Vesitankki
- AF Mikrokuitumoppi
- AG Hermeettinen vesisäiliön kansi
- AH Itsepuhdistuva harja

KAUKO-OHJAIN

	(AI)	AUTO puhdistustila -painike
	(AJ)	Painike puhdistus GO HOME -tilalle (palaa latausasemalle automaattisesti)
	(AK)	Suuntapainikkeet (ylös / alas / oikea / vasen)
	(AL)	Käynnistyspainike tai pysäytys
	(AM)	Ajanvalintapainike
	(AN)	Aikataulunvalintapainike
	(AP)	Reunan puhdistustila -painike
	(AQ)	Painike Huoneen puhdistustila

HUOM: Aseta 2 AAA -paristoa\* paikalleen ennen kauko-ohjaimen ensimmäistä käyttöä. Varmista, että positiiviset ja negatiiviset navat ovat paristolokerossa oikeassa suunnassa.

\*paristot eivät sisälly pakkaukseen

- ◆ Jos laitteen mallissa ei ole edellä kuvattuja lisävarusteita, ne voidaan ostaa myös erikseen teknisen tuen palvelusta.

**TÄRKEÄÄ:**

Kaapelit tai muut maassa olevat esineet voivat haitata imurin liikkuvuutta. Poista nämä esineet ennen robottipölynimurin käyttöä.

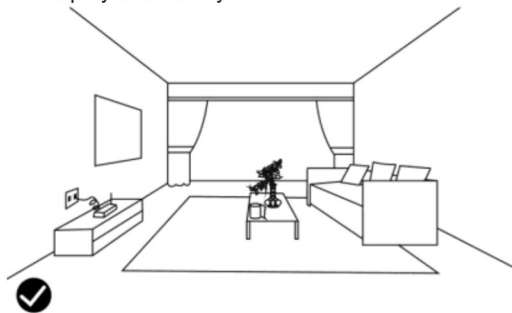

- ◆ Käytä imuria vain matalareunaisten mattojen kanssa.
- ◆ Alle 8 cm:n esineet voivat tukkia robotin. Nosta huonekalut pois, jos haluat puhdistaa alueen niiden alla.
- ◆ Aseta portti/turvaeste rappusten yläpään, jotta estät imuria putoamasta portaita.

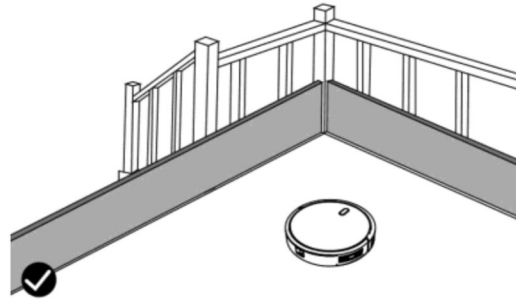

**Asennus**

- ◆ Poista kaikki pakkausmateriaali tuotteesta.

**Latauspisteen sijainti:**

- ◆ Liitä laturi latausasemaan.
- ◆ Aseta latausalusta tasaiselle alueelle ja seinän viereen.
- ◆ Hyvän signaalin vastaanottamiseksi sinun on jätettävä 1 metrin säde oikealle ja vasemmalle ja 3 metriä eteenpäin tukiasemasta.

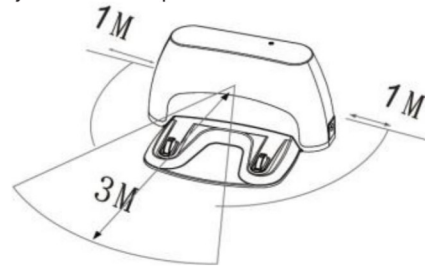

- ◆ Liitä sovitin verkkovirtaan.



- ◆ Jos latausalusta irrotetaan, kun se toimii, laite ei voi ladata uudelleen.
- ◆ Älä siirrä latausalustaa puhdistuksen aikana.

**AKUN LATAUS:**

- ◆ Varoitus: Uusi akku ei ole täyteen ladattu pakkauksessa vaan se on ladattava täyteen ennen laitteen ensimmäistä käyttöä.

- ◆ Lataa akku huoneenlämmössä 4–40 °C.

### Manuaalinen lataus

- ◆ Aseta robotti latausalustaan ja varmista, että automaattiset latauspylväät on kohdistettu oikein.

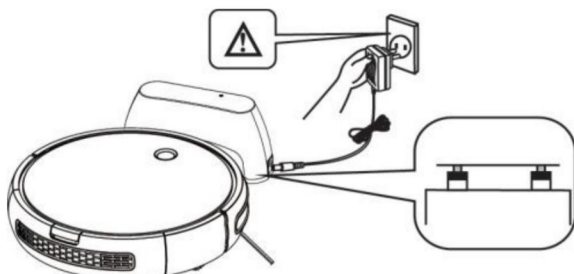

Vaara! Sähköisku!

- ◆ Sininen LED (D) vilkkuu. Kun LED -valo lakkaa vilkkumasta ja muuttuu siniseksi, robotti on ladattu.
- ◆ Lataa robottia 4 tuntia ennen ensimmäistä käyttökertaa.

### Manuaalinen lataus kauko-ohjaimella

- ◆ Kun laite on valmius- tai puhdistustilassa, aktivoi lataustila painamalla painiketta .

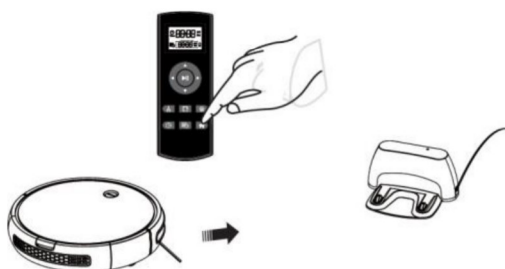

### Automaattinen lataus

- ◆ Kun akku on vähissä, käyttöpainike (D) muuttuu siniseksi ja vilkkuu siirtyessään lataustilaan.

HUOMAA: Jos akku on loppumassa, robotti palaa automaattisesti latausasemaan lataamaan.

HUOMAA: Jos latauspisteelle ei pääse, robottia ei voi ladata, se palaa alkuperäiseen tilanteeseen ja puhdistusjärjestelmä loppuu. Aseta tällöin robotti manuaalisesti latausalustaan, jotta se voidaan ladata oikein.

HUOMAA: Laite ei ehkä palaa latausasemaan joko monimutkaisten ympäröivien esteiden tai akkujen tyhjenemisen vuoksi.

## IMURIN KÄYTTÖ MANUAALISESTI

### Imurin käynnistäminen

- ◆ Herätä robotti painamalla käyttöpainiketta (D) 2 sekuntia. Punainen merkkivalo syttyy (Standby -tila).

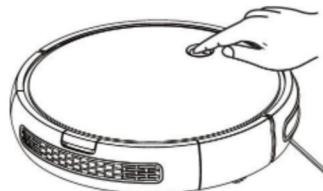

### Automaattinen puhdistus



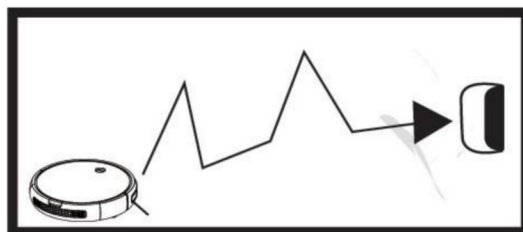

- ◆ Paina lyhyesti toimintopainiketta (D) aloittaaksesi puhdistuksen AUTO -tilassa. Merkkivalo muuttuu siniseksi ja se alkaa puhdistaa automaattisesti.

### Automaattinen lataustila





- ◆ Kun laite on valmius- tai puhdistustilassa, napsauta toimintopainiketta (D) kaksoisnapsauttamalla ja merkkivalo muuttuu siniseksi ja vilkkuu samanaikaisesti, mikä tarkoittaa, että laite siirtyy automaattiseen lataustilaan.







## Käytön merkkivalot

Tila	Näyttö	Toiminto
Pois päältä	Valo pois päältä	paina lyhyesti  siirtyäksesi valmiustilaan ja sitten paina pitkään  4S sammuttaaksesi
Päällä	Punainen valo palaa	Paina pitkään  2S päästäksesi valmiustilaan
Puhdistus	Sininen valo palaa	Paina lyhyesti  siirtyäksesi automaattisen puhdistuksen tilaan
Lataus	Sininen valo vilkkuu	Tupla klikkaa  päästäksesi automaattisen latauksen tilaan
Virhe	Punainen valo vilkkuu ja kuuluu piippaus	
Täysin ladattu	Sininen valo palaa	

## ROBOTTI-IMURIN KÄYTTÖ KAUKO-OHJAIMELLA



Toiminto-ohjeet	Toiminto
 Start /Stop (painike)	1. Kun laite on valmiustilassa, siirry automaattiseen puhdistustilaan painamalla painiketta. 2. Kun laite on missä tahansa puhdistustilassa, siirrä se valmiustilaan painamalla painiketta. 3. Kun asetat aikaa, paina tätä painiketta, jos haluat säilyttää asetukset
 Eteenpäin painike	Paina painiketta pitkään ja laite siirtyy eteenpäin; vapauttamalla painikkeen, se lakkaa liikkumasta.
 Vasen käännös painike	Paina painiketta pitkään ja laite pyörii vastapäivään; vapauta painike, se pysähtyy
 Oikea käännös painike	Paina painiketta pitkään ja laite pyörii myötäpäivään. vapauta painike, se lakkaa pyörimästä.
 Takaisin painike	Paina painiketta pitkään ja laite pyörii vastapäivään n. 180°, siirry sitten eteenpäin ja vapauta, se lakkaa liikkumasta.

## LAITTEIDEN LIITTÄMINEN TOISIINSA

- ♦ Jos kaukosäädin ei vastaa, tarkista, onko paristot tyhjt. Jos ongelma ei ole paristoissa, yhdistä kaukosäädin ja pölynimuri. Voit tehdä sen seuraavasti:
- ♦ Kun imuri on valmiustilassa, paina 6S  kunnes sininen vilkkuu, paina  kauko-ohjaimesta, kunnes kuulet "piip" -äänen.
- ♦ Vaihtoehtoisesti voit off-tilassa painaa  ja  yhtäaikaa 3s ajan. Kun kuulet piippauksen, pariliitos on valmis.



## ROBOTIN PYSÄYTTÄMINEN

- ♦ Pysäytä robotti painamalla käyttöpainiketta (D) tai kauko-ohjaimen  virtapainiketta.
- ♦ Voit jatkaa puhdistusjaksoa painamalla käyttöpainiketta (D) tai paina kaukosäätimen virtapainiketta  uudelleen.
- ♦ Jotta robotti palaa latausasemaan (U), paina Go Home -painiketta .

## SAMMUTTAMINEN

- ♦ Sammuta robotti painamalla käyttöpainiketta (D), kunnes toiminnan merkkivalo sammuu.

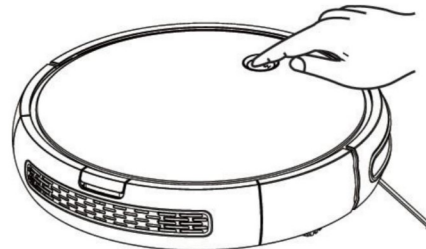

## SIIVOUSTOIMINNOT AUTOMAATTINEN SIIVOUSTILA

- ◆ Robotti alkaa imuroida automaattisesti ja yhdistää eri siivoustilat yhteen optimoiden kodin siivouksen mahdollisimman tehokkaasti. Voit käyttää automaattista puhdistustilaa painamalla kaukosäätimen painiketta .

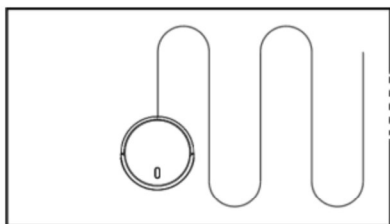

- ◆ Kun puhdistusjakso päättyy tai akku tyhjenee, se palaa automaattisesti latausasemaan.

## SIIVOUSTILAN REUNAT

- ◆ Kun robotti on puhdistanut lattian avoimet alueet, käytä reunatilaa varmistaaksesi, että se on puhdistanut seinien ja huonekalujen jalkojen ympäriltä.

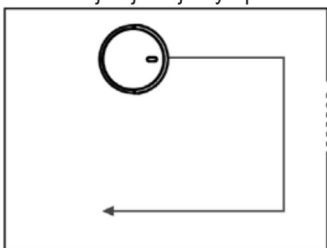

- ◆ Jos haluat nopeamman reunojen puhdistuksen, paina kaukosäätimen painiketta .

## PIENEN HUONEEN PUHDISTUS

- ◆ Kun tietty huone on siivottava, paina kaukosäätimen huonetilatilapainiketta .

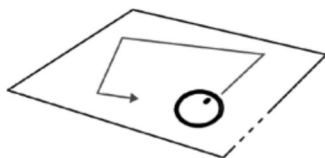

- ◆ Kun puhdistus on valmis, robotti pysähtyy.
- ◆ Varmista, että suljet huoneen ovet, kun käytät tätä tilaa.

## Go home -tila

- ◆ Palauttaa imurin latausasemaan automaattisesti, kun robotti havaitsee, että vain 30% akusta on jäljellä.
- ◆ Aktivoi Go Home -tila painamalla kaukosäätimen painiketta .

## VESISÄILIÖN PUHDISTUSTILA

- ◆ Kun lattia on puhdas, voit kiinnittää vesisäiliön (AE) pölynimuriin. Vesisäiliö toimii tiputtamalla, joten moppi kostuttaa ja moppaa lattiaa.
- ◆ Avaa säiliön suljettu kansi (AG) ja lisää vettä säiliöön.



- ◆ Varmista, että moppi on kiinnitetty kunnolla.



- ◆ Kiinnitä vesisäiliö pölynimuriin ja voit aloittaa puhdistuksen valitsemalla haluamasi puhdistustilan.

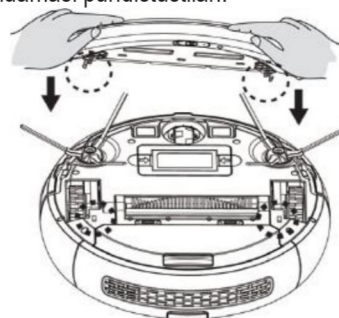

## TÄRKEÄÄ:

- Älä käytä moppia ulkotiloissa.
- Poista matot, jotta ne eivät vaurioidu.

- ◆ Ennen kuin lataat robotin, poista vesisäiliö ja moppi.

## PUHDISTUSAIKATAULU

- ◆ Robottipölynimurissa on puhdistusaikatauluasetukset, joiden avulla voit muokata kotisi siivousta.
- ◆ Nämä asetukset voidaan vahvistaa vain kaukosäätimellä.

### TÄRKEÄÄ:

Varmista, että kauko -ohjain on lähellä robottia, kun asetat kelloa tai aikaa.

Varmista, että virtakytkin on ON -asennossa.



### 1) MÄÄRITÄ KAUKOSÄÄTIMEN KELLO

- ◆ Paina painiketta kauko -ohjaimesta ja aikavalitsin alkaa vilkkua.
- ◆ Paina suuntanäppäimiä tai valitaksesi haluamasi ajan
- ◆ Paina suuntanäppäimiä tai valitaksesi minuutit tai tunnit.
- ◆ Paina painiketta, kun aika on asetettu oikein.

### 1) SIIVOUSAJAN MÄÄRITYS

- ◆ Paina painiketta kauko-ohjaimesta, sama valitsin alkaa vilkkua.
- ◆ Paina suuntanäppäimiä tai valitaksesi haluamasi ajan.
- ◆ Paina suuntanäppäimiä tai valitaksesi minuutit tai tunnit.
- ◆ Paina painiketta, kun aika on asetettu oikein.

### 2) PERUUTA SIIVOUSAJAN MÄÄRITYS

- ◆ Paina (AN) -painiketta kaukosäätimessä 4 sekunnin ajan, jolloin pölynimuri antaa äänimerkin, kun puhdistusohjelman vahvistus peruutetaan.

## HUOLTO

- ◆ Irrota akkulaturi verkkovirrasta ja anna sen jäähtyä ennen puhdistusta.
- ◆ Puhdista laite kostealla liinalla, jossa on muutama tippa astianpesuainetta, ja kuivaa sitten.
- ◆ Älä käytä laitteen puhdistamiseen liuottimia tai happoja tai emäksiä sisältäviä tuotteita, kuten valkaisuainetta tai hankaavia tuotteita.
- ◆ Älä päästä vettä tai muuta nestettä tuuletusaukkoihin, jotta laitteen sisäosat eivät vahingoitu.
- ◆ Älä koskaan upota laitetta veteen tai muuhun nesteeseen tai aseta sitä juoksevan veden alle.
- ◆ Älä koskaan upota liitintä veteen tai muuhun nesteeseen tai aseta sitä juoksevan veden alle.

BXRV500E	Puhdistus	Vaihtotiheys
Pölysäiliö	Jokaisen käyttökerran jälkeen	
Suodattimet	Kerran viikossa	2 kk välein
Pyörivä harja	Kerran viikossa	6-12 kk välein
Sivuharjat	Kerran kuussa	3-6 kk välein (tai kun ne ovat näkyvästi kuluneet)
Sensorit	Kerran kuussa	-
Latausnastat	Kerran kuussa	-
Kääntyvät pyörät	Kerran kuussa	-

### VARASTOINTI:

- ◆ Tyhjennä pölysäiliö jokaisen käytön jälkeen.
- ◆ Jos et käytä pölynimuria pitkään aikaan, lataa akku ja säilytä kuivassa paikassa

### PÖLYSÄILIÖN PUHDISTUS:

- ◆ **Jauhesäiliön tyhjentäminen**
- ◆ Tyhjennä pölysäiliö jokaisen käytön jälkeen.
- ◆ Irrota pölysäiliö laitteesta.

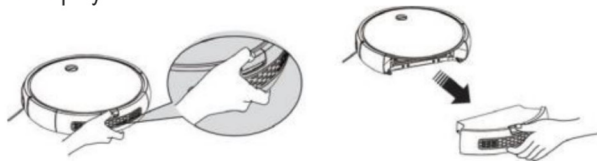

- ◆ Avaa välilevy ensin ja kaada sitten pöly pois.

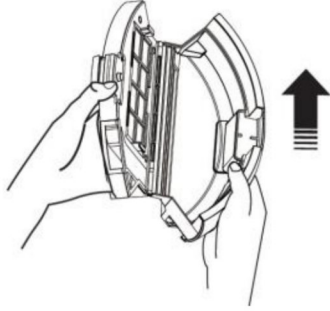

### Puhdista suodattimet ja säiliö

- ◆ Puhdista pölysäiliö puhdistusharjalla:

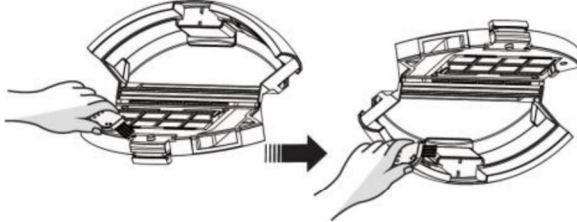

- ◆ Ota suodattimet pois, pyyhi pöly pois puhdistusharjalla

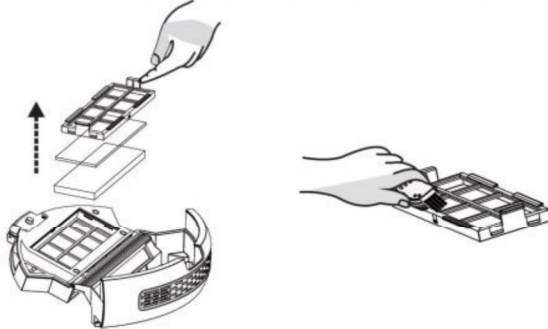

- ◆ Aseta suodattimet takaisin pölysäiliöön.

- ◆ Aseta säiliö laitteeseen.



### AKUN VAIHTAMINEN:

- ◆ HUOMIO: On tärkeää, että akut ovat täysin tyhjät ennen kuin ne poistetaan laitteesta.
- ◆ HUOMIO: laite on irrotettava verkkovirrasta, kun poistat akun.
- ◆ Vaihda tai poista paristot laitteen käyttöiän päätyttyä seuraavasti:
- ◆ Irrota akku ja irrota liitin, joka yhdistää akun laitteeseen.

- ◆ Liitä uuden akun liitin laitteeseen; paina sitten akkua alaspäin akkukoteloon

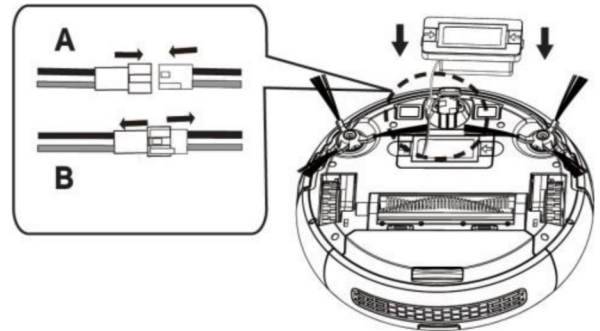

A - Suuntaa liitin ja liitäntä johdotuksen aikana

B - Irrota pistoke pistorasiasta johdotuksen aikana

■ Musta ■ Punainen

### MOPIN PUHDISTUS

- ◆ Pese moppi vedellä ja anna kuivua.

### ROBOTIN PÄÄKÄYTTÖHARJAN JA SIVUHARJOJEN PUHDISTUS:

- ◆ Avaa lokeron kansi, poista harja ja puhdista lokero kostealla liinalla.

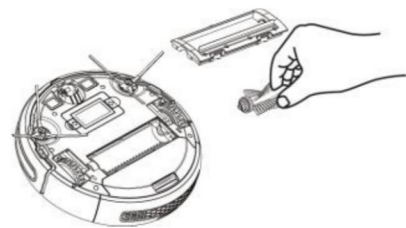
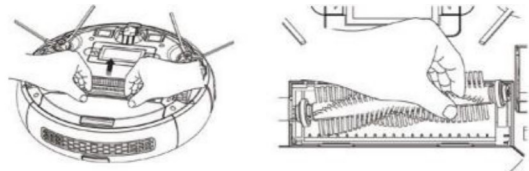

- ◆ Puhdista pyörivä harja. Leikkaa harjaan käärityt hiukset terällä, joka sisältää itsepuhdistuvan harjan.

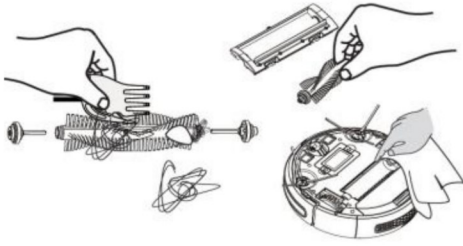

- ◆ Ruuvaa sivuharjan ruuvit irti ruuvimeisselillä.

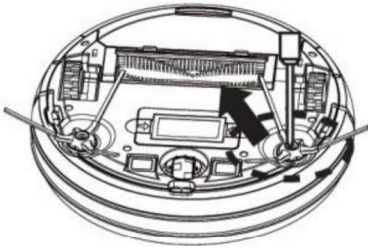

- ◆ Ota sivuharja ulos, siivoa hiukset ja roska sivuharjan pohjasta ja sen sisältä.

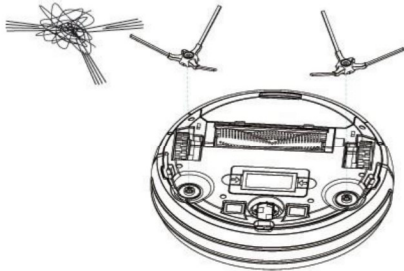

## ROBOTIN KÄÄNTÖPYÖRÄN PUHDISTAMINEN:

- ◆ Puhdista kääntöpyörät säännöllisesti puhdistusharjalla.

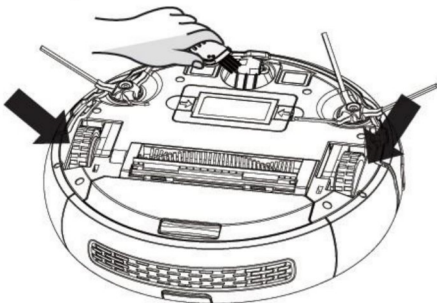

## ROBOTIN PUTOAMISENESTOSENSORIEN PUHDISTUS:

- ◆ Jotta anturit toimisivat hyvin, poista pöly usein itsepuhdistuvalla tai kuivalla liinalla.

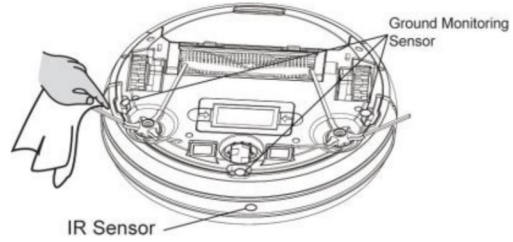

## LATAUSKONTAKTIEN PUHDISTUS:

- ◆ Puhdista automaattiset latauspylväät puhdistusliinalla ja kuivalla liinalla.

## Korjaus

- ◆ Vie laite valtuutettuun tekniseen tukipalveluun, jos tuote on vaurioitunut tai ilmenee muita ongelmia. Älä yritä purkaa tai korjata laitetta itse, koska se voi olla vaarallista.

## EU -tuoteversioille ja/tai siinä tapauksessa, että sitä pyydetään maassasi: tuotteen ekologia ja kierrätettävyys

- ◆ Tämän laitteen pakkausmateriaalit sisältyvät keräys-, luokitus- ja kierrätysjärjestelmään. Jos haluat hävittää ne, käytä asianmukaisia julkisia kierrätysastioita kullekin materiaalityypille.
- ◆ Tuote ei sisällä pitoisuuksia aineita, joita voitaisiin pitää ympäristölle haitallisina.



Tämä symboli tarkoittaa, että jos haluat hävittää tuotteen sen käyttöiän päätyttyä; vie se valtuutettuun jätteenkäsittelylaitokseen sähkö- ja elektroniikkalaiteromun (WEEE) jätteiden valikoivaan keräämiseen.



Tämä symboli tarkoittaa, että tuotteessa voi olla paristo tai paristot; käyttäjän on poistettava ne ennen tuotteen hävittämistä. Muista, että paristot on hävitettävä asianmukaisesti hyväksytyissä säiliöissä. Älä heitä niitä tuleen.

Tämä laite on pienjännitedirektiivin 2014/35/EU, sähkömagneettisesta yhteensopivuudesta annetun direktiivin 2014/30/EU, tiettyjen vaarallisten aineiden käytön rajoituksista sähkö- ja elektroniikkalaitteissa annetun direktiivin 2011/65/EU ja direktiivin 2009/125 mukainen /EY energiaan liittyvien tuotteiden ekologisen suunnittelun vaatimuksista.

## TAKUU JA TEKNISET TIEDOT

- ◆ Tällä tuotteella on voimassa olevan lainsäädännön mukainen laillisen takuun tunnustus ja suoja.
- ◆ Lisää aiheesta löydät web osoitteesta <http://www.2helpu.com/>.
- ◆ Voit myös pyytää asiaan liittyviä tietoja ottamalla meihin yhteyttä (katso oppaan viimeinen sivu).
- ◆ Voit ladata tämän käyttöoppaan ja sen päivitykset osoitteesta <http://www.2helpu.com/>.

Virhe-Vilku ilmaisain	Vian nimi	Vika	Ratkaisu
Vilkuu punaisena kahdesti yhdellä äänellä	Vasemman pyörän vika	Vasen pyörä ei pyöri ja on ylikuormitettu	Tarkista, onko laitteen vasemmassa pyörässä vääntöjä
Vilkuu punaisena kolme kertaa yhdellä äänellä	Oikean pyörän vika	Oikea pyörä ei pyöri ja on ylikuormitettu	Tarkista, onko laitteen oikeassa pyörässä vääntöjä
Vilkuu punaisena neljä kertaa yhdellä äänellä	Laitteen lähdön epäonnistuminen	Laitte lähtee ja sammuu sekunnin päästä	Vie laite takaisin lattialle. Älä ripusta sitä ilmaan.
Vilkuu punaisena viisi kertaa yhdellä äänellä	Etupyörän vika	Etupyörä juuttuu eikä pyöri.	Tarkista, onko etupyörän pienissä pyörissä vääntimiä.
Vilkuu punaisena kuusi kertaa yhdellä äänellä	Maan tarkastus epäonnistui	Maan tarkastuksessa on ongelma	Tarkista, onko laitteen alaosassa oleva tunnistusikkuna epätavallisen suojattu
Vilkuu punaista valoa seitsemän kertaa yhdellä äänellä	Akku vähissä	Akun varaus on ollut erittäin alhainen (mutta ei latausjännitteen kriittinen piste).	Palauta laite telakointiasemaan latausta varten
Vilkuu punaista valoa kahdeksan kertaa yhdellä äänellä	Etupuskurin vika	Vasemman ja oikean etukuoren iskukytkimiä ei voi palauttaa.	Tarkista, onko laitteen iskupuskuri normaali vai ei
Vilkuu punaista valoa yhdeksän kertaa yhdellä äänellä	Pääharjan vika	Pääharjan pyörä on ylikuormitettu tai alikuormitettu	Tarkista, onko laitteen pääharjan harjassa vieraita esineitä
Vilkuu punaista valoa kymmenen kertaa yhdellä äänellä	Sivuharjan vika	Sivulakaisimen pyörä on ylikuormitettu tai alikuormitettu.	Tarkista, onko sivuharjassa lankoja tai hiuksia
Vilkuu punaista valoa 11 kertaa yhdellä äänellä	Seinä tarkastuksen epäonnistuminen	Seinä tarkastuksessa on ongelma	Tarkista, onko seinätarkastuksen läpinäkyvä ikkuna suojattu tai tukossa hiuksilla ja kankaalla

**SUOMI**

Vilkkuu punaista valoa seitsemän kertaa yhdellä äänellä	Tuulettimen vika	Puhallin ei pyöri suurella virralla	Tarkista, ovatko tuulettimen siivet löysällä tai jumittuneet hiuksiin tai kankaaseen
Vilkkuu punaista valoa 14 kertaa yhdellä äänellä	Latausvika	Laitetta ei voi ladata tai näyttää lataustilaa	Tarkista, onko laite kytketty telakkaan