

# KAASUGRILLI

TUOTE 4920

KÄYTTÖ- JA KOKOAMISOHJEET



Kuvaus: yhden polttimen kaasugrilli

Kaasutyyppi: Nestekaasu (butaani, propaani)

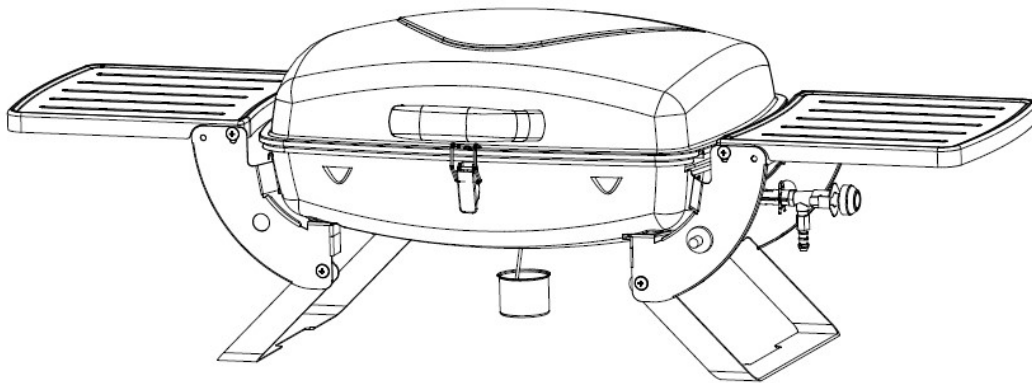

**LUE KAIKKI OHJEET JA TOIMINNOT ENNEN TÄMÄN LAITTEEN KÄYTTÄMISTÄ.  
NOUDATA KAIKKIA VAIHEITA JÄRJESTYKSESSÄ.  
ÄLÄ ANNA LASTEN KÄYTTÄÄ TÄTÄ LAITETTA.**

Vain ulkokäyttöön.

Osat saattavat olla erittäin kuumia; pidä lapset loitolla.

Älä siirrä laitetta käytön aikana.

Käännä kaasun tulo kaasupullosta kiinni käytön jälkeen.

Kaikenlainen laitteen muuntelu voi olla vaarallista.

Käyttäjä ei saa muuttaa valmistajan tai sen edustajan sinetöimiä osia, älä muuntele laitetta.

## **Huomio**

Jotkin tämän laitteen osat saattavat olla erittäin kuumia;  
noudata erityistä huolellisuutta, jos läsnä on lapsia tai iäkkäitä henkilöitä.

Oman turvallisuutesi takia:

Älä säilytä tai käytä bensiiniä, hajustettuja polttoaineita tai muita syttyviä höyryjä tai nesteitä tämän laitteen tai minkään muun laitteen lähellä.

Älä sytytä kaasugrillia bensiinillä tai muulla vastaavalla nesteellä!

Jos sinulla on varasäiliö tai käytät sellaista tai säiliö on muuten irrotettu grillistä, sitä ei saa koskaan säilyttää grillin alla eikä sen tai minkään muun syttymis- tai lämmönlähteen läheisyydessä.

## TEKNISET TIEDOT

LAITTEEN KOODI:	6101	 2531-20
KOK. LÄMPÖTEHO:	3.6 kW (257g/h)	
LAITELUOKKA:	I3B/P(30)	
KAASULAJI:	Nestekaasu (propaani/ butaani)	
KAASUN KÄYTTÖPAINE:	30 mbar	
SUUTTIMEN KOKO:	0.91mm	
PVM-KOODI:	2020-10-20	
PIN-KOODI	2531CT-0014	
SOPII VAIN ULKOKÄYTTÖÖN.		
VAROITUS: OSAT VOIVAT OLLA HYVIN KUUMIA. ÄLÄ PÄÄSTÄ LAPSIA LAITTEEN LÄHELLE.		
LUE KÄYTTÖOHJEET ENNEN LAITTEEN KÄYTTÖÄ.		
LAITETTA EI SAA SIIRTÄÄ KÄYTÖN AIKANA.		
SULJE KAASUPULLON JA SÄÄTIMEN VENTTIILI KÄYTÖN JÄLKEEN.		
LAITTEEN KÄYTTÖ SULJETUISSA SISÄTILOISSA VOI OLLA VAARALLISTA JA SE ON KIELLETTY.		
AVAA LAITTEEN KANSI ENNEN LIEKIN SYTYTTÄMISTÄ. LIEKKIÄ EI SAA MISSÄÄN TAPAUKSESSA SYTYTTÄÄ, KUN KANSI ON KIINNI.		

## TURVALLISUUSOHJEITA

Lue seuraavat ohjeet huolellisesti ja varmista, että grillisi on kunnolla asennettu, koottu ja hoidettu. Näiden ohjeiden noudattamatta jättäminen saattaa johtaa vakavaan henkilövahinkoon ja/tai omaisuusvahinkoon.

Mikäli sinulla on kysyttävää grillin kokoamisesta tai toiminnasta, ota yhteys jälleenmyyjään tai kaasuntoimittajaan.

### SÄILYÄ OHJEET MYÖHEMPÄÄ TARVETTA VARTEN.

Kaikenlainen laitteen muuttaminen saattaa olla vaarallista ja voi aiheuttaa henkilö- tai omaisuusvahingon. Käyttäjä ei saa tehdä mitään muutoksia mihinkään grillin osaan. Korjaukset sekä huoltotoimenpiteet tulee antaa huoltoteknikon tehtäväksi. Kaikki laitteen luvaton muuttelu mitätöi sen takuun.

Älä koskaan aseta kaasupulloa grillin viereen tai grillin alapuolelle sillä se saattaa johtaa käyttäjän tai muiden henkilöiden vakavaan loukkaantumiseen tai omaisuusvahinkoon. Aseta kaasupullo laitteen taakse vasemmalle. Kaasupullo tulee asettaa niin kauas laitteesta kuin mahdollista ilman letkun kirstymistä. Kaasuletku ei saa kiertyä.

Käytä grilliä ainoastaan ulkona ja varmista, että grilli ja kaasupullo ovat tasaisella alustalla. Laitteen käyttö suljetuissa tiloissa saattaa olla vaarallista ja on **KIELLETTYÄ**.

Riittävä tuuletus on tärkeää palamiselle ja grillin tehokkaalle suorituskyvyille. Tämä varmistaa käyttäjän ja muiden grillin käyttöaluetta lähellä olevien henkilöiden turvallisuuden. Älä koskaan käytä laitetta suljetussa tai katetussa paikassa.

Ruokaa voidaan grillata kansi avoinna tai suljettuna. Kun kansi on ollut suljettuna 5 minuuttia, se tulee avata 1 minuutiksi lämmön vapauttamiseksi.

Kaasugrilliiä ei saa käyttää paikassa, jossa tuulen nopeus on yli 2 m/s.

Grillin yläpuolella ei saa olla mitään esteitä, esim. puita, pensaita, kaltevia kattoja. Laite tulee asentaa siten, että sen ympärillä on 1 metrin vapaa tila.

Laitetta ei saa käyttää lähellä syttyviä materiaaleja. (Öljypohjaiset tuotteet, tinneri tai muut kiinteät aineet, joissa on helposti syttyvän aineen varoitusmerkki.)

Älä koskaan sytytä grilliä kuvun ollessa alhaalla tai käytä grilliä niin, että sivutasot ovat suljetussa asennossa (kuljetusasento), tämä polttaa maalin ja vaikuttaa laitteen käyttöturvallisuuteen.

Odota aina laitteen jäähtymistä ennen kuin suljet kannen kuljetusasentoon.

Sulje kaasunsyöttö käytön jälkeen joko kääntämällä paineensäädin OFF-asentoon tai kääntämällä kaasupullon venttiili OFF-asentoon.

Jos liekit lyövät takaisin laitetta käytettäessä, käännä säätönappi, kaasupullon venttiili ja paineensäädin OFF-asentoon. Odota 5 minuuttia ennen kuin yrität sytyttää laitetta uudelleen. Jos ongelma jatkuu uudelleen sytyttämisen jälkeen, ota yhteys kaasuntoimittajaan tai liikkeeseen, josta ostit grillin tai asiantuntevaan kaasualan ammattilaiseen pyytääksesi neuvoa tai korjausta. Älä koskaan yritä korjata itse ongelmaa, sillä se saattaa aiheuttaa vakavan loukkaantumisen ja/tai omaisuusvahingon.

Säilytä laitetta puhtaassa ja kuivassa ympäristössä.

Älä säilytä kaasupulloa sisätiloissa. Säilytä hyvin ilmastoidussa paikassa ja poissa suorasta auringonvalosta.

**VAROITUS:** Kosketeltavat osat saattavat olla hyvin kuumia. Pidä lapset poissa kuuman laitteen luota (myös kun se on jäähtymässä). On suositeltavaa käyttää suojakäsineitä (esim. patakintaita), kun käsitellään erityisesti kuumia osia.

## **LAITTEEN SIOJTTAMINEN**

Laite tulee sijoittaa siten, että kummaltakin sivulta, laitteen takaa ja laitteen grilliritilästä on vähintään 1 metrin väli mihin tahansa palamattomaan tai palavaan materiaaliin.

Laite ja kaasupullo tulee sijoittaa käytettäessä kovalle ja tasaiselle alustalle. Jos laitetta käytetään alueella, jossa kasvaa pitkää ruohoa varmista, että ruoho ei ulotu laitteeseen. Se voi aiheuttaa ruohon syttymisen ja vakavamman palon syttymisen.

Laite ja kaasupullo tulee suojata suoralta vedolta ja asettaa tai suojata siten, että se ei ole alttiina valuvalla vedelle (esim. sateelle).

## KAASUPULLON LIITTÄMINEN LAITTEeseen

Tässä laitteessa saa käyttää vain nestekaasua (butaani/propaani), jonka paine on 30 mbaria. Asianmukainen paineensäädin asennetaan grilliin joustavalla letkulla. Letku pitää kiinnittää paineensäätimeen ja laitteeseen letkunpuristimilla. Laite sopii käytettäväksi 3,9–15 kg kaasupullojen kanssa.

### Säädin ja letku

Laitteen mukana ei toimiteta letkua ja paineensäädintä. Laitteen kanssa saa käyttää vain paikallisten määräysten mukaista letkua ja paineensäädintä. Paineensäätimen pitää täyttää standardin EN 16129 vaatimukset.

Pyydä nestekaasun myyjältä ohjeita siitä, minkälainen paineensäädin nestekaasupulloon tarvitaan. Vääränlaisen paineensäätimen käyttö on vaarallista.

Letkun tulee vastata käyttömaassa voimassa olevia standardeja. Letkun pituus saa olla enintään 1,2m. Kulunut tai vahingoittunut letku on vaihdettava uuteen.

Letku ei saa olla vääntynyt tai kiertynyt, kun se liitetään kaasupulloon. Varmista, että letku ei ole tukossa, kierteellä tai kosketa mitään muuta osaa grillistä kuin liitäntäkohtaa. Aseta kaasupullo laitteen vasemmalle puolelle ja letkun sallimalle maksimi etäisyydelle.

Väärän säätimen tai letkun käyttö on vaarallista; varmista aina ennen käyttöä, että varusteet ovat oikeat.

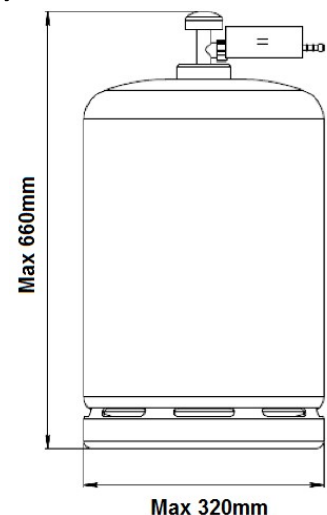

### Laitteen säilyttäminen

Laitteen säilyttäminen sisätiloissa tai kuljettaminen on sallittua vain, jos kaasupullo on irrotettuna ja poistettu laitteesta. Laite tulee säilyttää alkuperäisessä pakkauksessa ja pölyttömässä paikassa silloin, jos sitä ei käytetä pitkään aikaan.

### Kaasupullo

Kaasupulloa ei saa pudottaa tai käsitellä kovakouraisesti! Kaasupullo tulee irrottaa, mikäli laite ei ole käytössä. Aseta kaasupullon suojakorkki paikoilleen, kun irrotat kaasupullon laitteesta.

Kaasupullot tulee säilyttää ulkotiloissa pystyasennossa ja poissa lasten ulottuvilta. Kaasupulloa ei saa säilyttää koskaan yli 50°C:een lämpötiloissa. Älä säilytä kaasupulloa lähellä avotulta, sytytysliekkejä tai muita sytytyslähteitä. **ÄLÄ TUPAKOI KAASUPULLON LÄHEISYYDESSÄ.**

Grilli on suunniteltu käytettäväksi ulkona, etäällä kaikista syttyvistä materiaaleista. On tärkeää, että grillin yläpuolella ei ole mitään esteitä ja grillin kaikilla sivuilla on 1 metriä vapaata tilaa. On tärkeää, että laitteen ilmastointiaukkoja ei tukita millään.

## Grillin puhdistaminen ja letkun liitäntä

Varmista ennen kaasupullon ja matalapaineensäätimen liittämistä, että kaasupullon päälle, paineensäätimeen, grillin polttimeen tai polttimen portteihin ei ole kerääntynyt likaa.

Hämähäkit ja hyönteiset voivat pesiytyä laitteisiin ja tukkia polttimen / venturiputken aukon.

Tukkeutunut poltin voi aiheuttaa laitteen syttymisen tuleen.

Puhdista polttimen aukot vahvalla piippurassilla

Käytä grilliä 15 minuuttia täydellä teholla (HIGH) ja kansi alhaalla ennen ensimmäistä käyttökertaa.

Tämä "polttopuhdistaa" sisäiset osat ja häivyttää hajun maalatuilta pinnoilta.

Asenna letku laitteeseen käyttäen jakoavainta liitännän kiristämiseksi. Jos letku vaihdetaan, se tulee kiinnittää laitteeseen ja säätimeen letkunkiristimillä. Irrota säädin kaasupullosta (säätimen mukana tulleiden ohjeiden mukaisesti), kun grilli ei ole käytössä.

Grilliä täytyy käyttää hyvin ilmastoiduilla alueilla. Älä tuki palamisilman virtausta polttimeen kun grilli on käytössä. KÄYTÄ GRILLIÄ VAIN ULKOTILOISSA.

### TARKISTA KAIKKI VUODOT ENNEN KÄYTTÖÄ

Älä koskaan etsi vuotoja liekin avulla, käytä aina saippuavettä

## VUOTOJEN ETSINTÄ

Valmista 60–90 ml vuotojen etsintäliuosta sekoittamalla yksi osa pesuainetta ja 3 osaa vettä.

Varmista, että grillin säätönuppi on OFF-asennossa.

Liitä matalapaineensäädin kaasupulloon ja säätöventtiili (ON/OFF) polttimeen. Varmista, että liitännät ovat kunnolla kiinni, ja avaa kaasunsyöttö paineensäätimestä.

Sivele saippualliuosta letkuun ja kaikkiin liitäntöihin. Kuplat kertovat vuodosta.

Vuotava letku on vaihdettava uuteen, ennen kuin grilliä saa käyttää.

Sulje kaasunsyöttö matalapaineensäätimestä/kaasupullosta tarkastuksen jälkeen.

## KÄYTTÖOHJEET

Noudata seuraavia ohjeita huolellisesti välttääksesi aiheuttamasta vakavaa vahinkoa grillille, itsellesi tai omaisuudelle.

Liitä kaasuletku grilliin. Liitä paineensäädin letkuun.

Liitä matalapaineensäädin kaasupullonventtiiliin noudattaen säätimen mukana tulleita säätimen ohjeita.

Käännä kaikki säätönupit OFF-asentoon ennen kuin käännät laitteen kaasunsyötön päälle.

Käytä matalapaineensäädintä säätimen mukana tulevien ohjeiden mukaisesti.

## SYTYTYSOHJEET



Avaa grillin kansi ja käännä säätönuppi OFF-asentoon

Yhdistä kaasupullo matalapaineensäätimen avulla grilliin.

Liitä matalapaineensäädin kaasupulloon säätimen mukana tulevien ohjeiden mukaisesti. Avaa kaasunsyöttö paineensäätimestä. Tarkista saippuavedellä mahdolliset kaasuvuodot pullon ja säätimen sekä kaasuventtiilin välillä.

Paina grillin säätönuppi pohjaan ja pidä sitä painettuna, kun käännät sitä vastapäivään "Full rate"-asentoon samalla painaen sytytysnappia. Tämä sytyttää polttimen. Jos poltin ei syty, toista toimenpiteet.

Jos poltin ei syty kahdella yrittämisellä, käännä säätönuppi OFF-asentoon ja sulje kaasunsyöttö paineensäätimestä/kaasupullosta ja odota 5 minuuttia. Toista sitten kohta 3.

Kun poltin on syttynyt, voit säätää lämpöä kääntämällä säätönuppia välillä High  (suuri teho) – Low  (matala teho).

Sammuta grilli kääntämällä kaasupullon venttiili tai paineensäädin OFF-asentoon ja kääntämällä sen jälkeen kaikki laitteen säätönupit myötöpäivään OFF-asentoon kun liekki on hävinnyt.

Varoitus: Mikäli poltin ei syty, käännä säätönuppi OFF-asentoon (myötöpäivään) ja sulje kaasunsyöttö paineensäätimestä/kaasupullost. Odota viisi minuuttia ennen kuin yrität sytyttää grillin uudelleen.

Ruoka voidaan grillata grilliritilän päällä kupu avattuna tai suljettuna. Kuvun ollessa suljettuna 5 minuuttia, sitä tulee pitää avoinna 1 minuutti kuumen poistamiseksi.

## **PUHDISTUS JA HOITO**

Grillin "polttaminen" jokaisen käytön jälkeen (noin 15 minuuttia) auttaa ruoantähteiden minimoimisessa.

Puhdista grilli jokaisen käytön jälkeen. ÄLÄ käytä hankaavia tai syttyviä puhdistusaineita, sillä ne vahingoittavat laitteen osia ja voivat syttyä palamaan. Puhdista lämpimällä saippuavedellä.

HUOMIO: Puhdistaminen ja hoito tulee suorittaa kun grilli on jäähtynyt ja polttoaineen tulo kaasupullost on käännetty "OFF".

Puhdista laite ylimääräisestä rasvasta mietoon puhdistusaineeseen kostutetulla liinalla ennen grillin säilöön laittamista.

### **Ulkopinnat**

Käytä mietoa pesuainetta tai ruokasoodan ja kuumen veden liuosta. Hankaamattomia aineita voidaan käyttää pinttyneisiin tahroihin, huuhtelee vedellä.

Grillikuvun sisäpuolen maali hilseilee tai rasvakertymät ovat muuttuneet hiileksi ja hilseilevät pois. Pese kunnolla vahvalla saippuavesiliuoksella. Huuhtelee vedellä ja anna kuivua täysin kuivaksi. ÄLÄ KOSKAAN KÄYTÄ UUNINPUHDISTUSAINET.

### **Grillin pohjan sisäpuoli**

Poista jäämät käyttäen harjaa, kaavinta ja/tai puhdistussientä, pese sitten saippuavedellä. Huuhtelee vedellä ja anna kuivua.

### **Muoviset pinnat**

Pese pehmeällä liinalla ja kuumalla saippuavedellä. Huuhtelee vedellä. Älä käytä hankaavia aineita, rasvanpoistoaineita tai grillin puhdistustiivisteitä muovisille osille.

### **Grilliritilä**

Käytä mietoa saippuavettä. Hankaamattomia aineita voidaan käyttää pinttyneisiin tahroihin, huuhtelee vedellä.

### **Rasvankeräysastia**

Älä avaa rasvankeräysastiaa käytön aikana.

Rasvankeräysastia puhdistetaan vetämällä se ensin ulos.

Tarkista rasvankeräyspelti ajoissa ja tyhjennä rasva kun astiassa on enää 1/3 vapaata.

### **Poltinkokoonpanon puhdistaminen**

Sulje kaasunsyöttö kääntämällä säätönappi OFF-asentoon ja irrota kaasupullo.

Poista jäähdytysritilä.

Puhdista poltin pehmeällä harjalla tai puhalla puhtaaksi matalapaineisella ilmalla ja pyyhi liinalla.

Puhdista kaikki tukkeutuneet portit piippurassilla tai rautalangalla (esim. auki taivutetulla paperiliittimellä).

Tarkista poltin kaikilta vaurioilta (halkeilut tai reiät). Jos poltin on vaurioitunut, se tulee vaihtaa uuteen.

Asenna poltin takaisin varmista, että kaasuventtiilin aukot ovat oikeissa kohdissa ja kiinnitettynä polttimen tulon (venturi) sisäpuolelle.

Joissakin tapauksissa grillistä voi lyödä liekkejä, koska hyönteinen on ryöminyt polttimen venturin sisälle tai hämähäkki on kutonut verkon polttimen sisäpuolelle. Tämä voidaan korjata käyttämällä pulloharjaa, joka työnnetään polttimen venturin läpi ja koko polttimen pituuteen. Jos ongelma jatkuu, ota yhteys kaasuntoimittajaan.

### **HUOLTO**

Kaasugrilli tulee huollattaa vuosittain ammattitaitoisella ja rekisteröidyllä henkilöllä.

Tuotteen takuu on voimassa 1 vuoden ostopäivästä.

Takuu ei ole voimassa, jos tuotetta käytetään muihin tarkoituksiin kuin sen alkuperäiseen tarkoitukseen, tai jos tuotetta käytetään kaupalliseen / ammatilliseen tai vuokraus käyttöön.

Takuu ei kata luonnonolosuhteista aiheutuvia vahinkoja, eikä vaurioita jotka johtuvat virheellisestä säilytyksestä.

**Blue Import BIM Oy** Hampuntie 12-14, 36220 Kangasala, Finland

## **EASY COOKING GASGRILL**

MONTERIN OCH BRUKSANVISNING

Produktnummer: 1291

Beskrivning: gasgrill med en brännare

Gastyp: LPG-gasblandningar

**LÄS ALLA SÄKERHETS- OCH HANDHAVANDEANVISNINGAR INNAN DENNA ENHET TAS I BRUK.  
UTFÖR ALLA STEG I ANGIVEN ORDNINGSFÖLJD.  
TILLÅT ALDRIG BARN ATT ANVÄNDA DENNA ENHET.**

Endast för användning utomhus.

Åtkomliga delar kan vara mycket heta. Håll små barn på avstånd.

Flytta inte apparaten under användningen.

Stäng av gasförsörjningen på gasflaskan efter användning.

Modifiering av apparaten kan vara farligt.

Av tillverkaren eller dennes representant förslutna delar får inte ändras av användaren.

Modifiera inte apparaten.

### Observera

Vissa delar på denna apparat blir mycket heta. Var extra försiktig när barn eller äldre personer är närvarande.

För din egen säkerhet:

Förvara eller använd inte bensin eller mentolblandade bränslen eller andra lättantändliga ångor och vätskor i närheten av denna eller andra apparater.

Tänd aldrig en gasgrill med bensin eller liknande vätskor!

Förslag: användare bör inte ändra den av tillverkaren emballerade enheten.

Om du har eller använder en extra gasflaska, eller har en fränkopplad flaska, ska du aldrig förvara den nära eller under grillenheten eller värmelåda eller nära en annan antändnings- eller värmekälla.

### TEKNISKA DATA

ANORDNINGENS KOD:	6101	
TOT. VÄRMEEFFEKT:	3.6 kW (257g/h)	
KLASS:	I3B/P(30)	
GASTYP:	LPG-gasblandningar	
GASENS DRIFTRYCK:	30 mbar	
MUNSTYCKETSSTORLEK:	0.91 mm	
DATUMKOD:	2020-10-20	
PINKOD:	2531CT-0014	
ENDAST FÖR UTOMHUSBRUK.		
VARNING! DELARNA KAN VARA MYCKET HETA. LÅT INTE BARN VISTAS I ANORDNINGENS NÄRHET.		
LÄS BRUKSANVISNINGEN INNAN DU ANVÄNDER GRILLEN.		
ANORDNINGEN FÅR INTE FLYTTAS UNDER ANVÄNDNINGEN.		
STÄNG GASFLASKANS OCH REGLAGETS VENTIL EFTER ANVÄNDNING.		
ANVÄNDNING AV ANORDNINGEN I STÄNGDA UTRYMMEN KAN VARA FARLIG OCH ÄR FÖRBJUDEN.		
ÖPPNA ANORDNINGENS LOCK INNAN DU TÄNDER LÅGAN. LÅGAN FÅR ALDRIG TÄNDAS NÄR LOCKET ÄR STÄNGT.		

## VIKTIGT

Läs följande anvisningar omsorgsfullt och säkerställ att din grill är korrekt monterad och hopsatt samt välskött. Försummelse att följa denna bruksanvisning kan leda till personskador och/eller skador på egendom.

Kontakta återförsäljaren eller gasleverantören om du har några frågor om monteringen eller funktionen.

FÖRVARA ANVISNINGARNA FÖR FRAMTIDA BEHOV.

## SÄKERHETSINSTRUKTIONER

Alla ändringar av anordningen kan vara farliga och kan leda till person- eller materialskador. Användaren får inte utföra ändringar på någon av grillens delar. Reparationer och service ska utföras av yrkeskunnig servicemontör. Alla otillåtna ändringar av anordningen leder till att garantin upphör.

Placera aldrig gasflaskan bredvid grillen eller under grillen, eftersom detta kan leda till allvarliga personskador eller skador på egendom. Placera gasflaskan till vänster bakom grillen. Gasflaskan ska placeras så långt från anordningen som möjligt utan att slangen blir åtstramad. Gasslangen får inte vridas.

Använd grillen endast utomhus och säkerställ att grillen och gasflaskan står på ett plant underlag. Användning av anordningen i stängda utrymmen kan vara farlig och är **FÖRBJUDEN**.

Grillens funktion och effektiva prestanda kräver tillräcklig ventilation. Detta garanterar användarens säkerhet och säkerheten för andra personer inom grillens användningsområde. Använd aldrig anordningen i ett stängt eller täckt utrymme.

Gasolgrillen får inte användas på en plats där vindhastigheten överstiger 2 m/s.

Det får inte finnas några hinder ovanför grillen, t.ex. träd, buskar, takutskott. Anordningen ska placeras så att det finns 1 meter fritt utrymme på alla sidor.

Anordningen får inte användas i närheten av lättantändliga material. (Oljebaserade produkter, thinner eller andra fasta material med varningsdekalen för lättantändligt material.)

Tänd aldrig grillen om locket är stängt. Använd inte heller grillen med sidoborden i stängt läge (transportläge), detta bränner bort färgen och påverkar anordningens användningssäkerhet.

Vänta alltid tills anordningen har svalnat innan du stänger locket i transportläge.

Stäng gasinloppet efter användning, antingen genom att vrida tryckregulatorn i OFF-läge eller genom att vrida gasflaskans ventil i OFF-läge.

Om lågorna slår tillbaka under användningen ska du vrida reglaget, gasflaskans ventil och tryckregulatorn i OFF-läge. Vänta 5 minuter innan du försöker tända grillen på nytt. Om problemet kvarstår efter ett nytt tändningsförsök ska du kontakta gasleverantören eller den affär från vilken du köpte grillen. Du kan även fråga råd av en fackman inom gasbranschen eller be att grillen repareras. Försök aldrig själv reparera felet, eftersom detta kan leda till allvarliga personskador och/eller skador på egendom.

Förvara anordningen i ett rent och torrt utrymme.

Förvara inte gasflaskan inomhus. Förvara den i ett ventilerat utrymme och skyddad mot direkt solljus.

**WARNING!** Åtkomliga delar kan vara mycket heta. Håll barn på behörigt avstånd från den heta anordningen (även när den håller på att svalna). Vi rekommenderar att du använder skyddshandskar (t.ex. grillvantar), särskilt när du hanterar heta delar.

### **ANORDNINGENS PLACERING**

Anordningen ska placeras så att det på båda sidorna, bakom anordningen och från grillgallret finns ett fritt utrymme på minst 1 meter till brandsäkra eller brandfarliga material.

Anordningen och gasflaskan ska under användningen placeras på ett hårt och plant underlag. Om anordningen används på en plats där det växer högt gräs ska du säkerställa att gräset inte når upp till anordningen. Det kan leda till att gräset börjar brinna och kan orsaka en allvarlig brand.

Anordningen och gasflaskan ska skyddas mot direkt drag och placeras eller skyddas så, att den inte utsätts för rinnande vatten (t.ex. regn).

### **ATT KOPPLA GASFLASKAN TILL ANORDNINGEN**

I den här anordningen får endast flytgas (butan/propan) med ett tryck på 30 mbar användas. En ändamålsenlig tryckregulator kopplas till grillen med en elastisk slang. Slangen ska kopplas till tryckregulatorn och anordningen med en slangklämma. Anordningen kan användas med gasflaskor på 3,9 – 15 kg.

### **Regulator och slang**

Slang och tryckregulator medföljer inte. Med anordningen får endast användas en slang och en tryckregulator som överensstämmer med de lokala bestämmelserna. Tryckregulatorn måste uppfylla kraven i standarden EN 16129.

Fråga gasförsäljaren om hurudan tryckregulator behövs för gasflaskan. Det är farligt att använda en olämplig tryckregulator.

Slangen ska överensstämma med gällande standarder. Slangen får vara högst 1,2 m lång. En sliten eller skadad slang måste bytas ut.

Slangen får inte vara vriden eller ringlad när den kopplas till gasflaskan.

Kontrollera att slangen inte är tilltäppt eller vikt ihop och att den inte vidrör någon annan punkt på grillen än slangens tillkopplingspunkt. Placera gasflaskan till vänster om anordningen och på så långt avstånd som slangens längd tillåter.

Det är farligt att använda fel regulator eller slang; kontrollera alltid före användning att utrustningen är korrekt.

### Anordningens förvaring

Det är tillåtet att förvara anordningen inomhus eller att transportera den endast om gasflaskan har lösgjorts och tagits bort från anordningen. Anordningen ska förvaras i originalförpackning i ett dammfritt utrymme om den inte används under en längre tid.

### Gasflaska

Gasflaskan får inte tappas eller hanteras hårdhänt! Gasflaskan ska lösgöras om anordningen inte används. Sätt gasflaskans skyddskork på plats när du lösgör gasflaskan från anordningen.

Gasflaskor ska förvaras utomhus uppräta och utom räckhåll för barn.

Gasflaskan får aldrig förvaras i temperaturer som överstiger 50°C.

Förvara inte gasflaskan i närheten av öppen eld, tändlågor eller andra tändkällor. RÖK INTE I NÄRHETEN AV GASFLASKAN.

Grillen är avsedd att användas utomhus, på långt avstånd från lättantändliga material. Det är viktigt att det inte finns några hinder ovanför grillen och att det finns 1 meter fritt utrymme på alla sidor. Det är viktigt att anordningens ventilationsöppningar inte är tilltäppta.

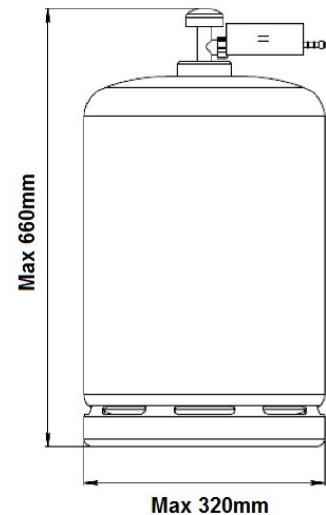

### Att rengöra grillen och koppla till slangen

Säkerställ innan du kopplar till gasflaskan och lågtryckregulatorn att det inte finns smuts på gasflaskan, tryckregulatorn, grillens brännare eller i brännarens portar.

Spindlar och insekter kan bygga bon i anordningarna och täppa till brännarens/venturirörets öppning.

En tilltäppt brännare kan leda till att anordningen börjar brinna.

Rengör brännarens öppningar med en kraftig piprensare.

Använd grillen 15 minuter på full effekt (HIGH) och med locket stängt innan du använder den första gången. Detta "brännrengör" de inre delarna och avlägsnar lukt från målade ytor.

Koppla slangen till anordningen och dra åt kopplingen med en skiftnyckel. Om slangen byts ska den kopplas till anordningen och regulatorn med en slangklämma. Lossa regulatorn från gasflaskan (enligt regulatorleverantörens anvisningar) när grillen inte används.

Grillen ska endast användas på välventilerade områden. Täpp inte till förbränningsluftens flöde när grillen används. ANVÄND ENDAST GRILLEN UTOMHUS.

### KONTROLLERA ALLA LÄCKAGE FÖRE ANVÄNDNING

Leta aldrig efter läckage med en låga, använd alltid tvålvatten

### LÄCKTEST

Blanda 60-90 ml lösning för läcktest genom att blanda en del rengöringsmedel och tre delar vatten.

Kontrollera att grillens reglage är i OFF-läge.

Koppla lågtrycksregulatorn till gasflaskan och reglerventilen (ON/OFF) till brännaren. Säkerställ att alla kopplingar är tillräckligt åtdragna och öppna gasinloppet med tryckregulatorn.

Applicera tvållösningen på slangen och alla kopplingar. Bubblor anger att det finns ett läckage.

En läckande slang måste bytas ut innan grillen får användas.

Stäng av gasinloppet med lågtrycksregulatorn/från gasflaskan efter kontrollen.

## **BRUKSANVISNING**

Följ anvisningarna nedan omsorgsfullt för att undvika skador på grillen, dig själv eller egendom. Koppla gasslangen till grillen. Koppla tryckregulatorn till slangen. Koppla lågtrycksregulatorn till gasflaskans ventil. Följ de anvisningar som medföljer regulatorn. Vrid alla reglage i OFF-läge innan du vrider på anordningens gasinlopp. Använd lågtrycksregulatorn enligt de medföljande anvisningarna.

## **TÄNDNINGSANVISNINGAR**

Anslut gasflaskan till grillen med lågtrycksregulatorn.

Vrid grillens reglerventil medurs till OFF-läge.

Koppla lågtrycksregulatorn till gasflaskan enligt anvisningarna för lågtrycksregulatorn. Öppna gasinloppet med tryckregulatorn. Kontrollera eventuella gasläckage mellan gasflaskan och regulatorn samt gasventilen med hjälp av tvålvatten.

Tryck grillens reglage helt ner och håll det nertryckt när du vrider det moturs till läget "Full rate" samtidigt som du trycker på tändknappen. Då tänds brännaren. Upprepa åtgärderna om brännaren inte tänds.

Om brännaren inte tänds efter två försök ska du vrida reglaget i OFF-läge, stänga gasinloppet från tryckregulatorn/gasflaskan och vänta 5 minuter. Upprepa sedan steg 3.

När brännaren är tänd kan du justera värmen genom att vrida reglaget mellan High (hög effekt) och Low (låg effekt).

Stäng av grillen genom att vrida gasflaskans ventil eller tryckregulatorn i OFF-läge och genom att därefter vrida anordningens alla reglage medurs till OFF-läge när lågan har försvunnit.

Varning! Om brännaren inte tänds ska du vrida reglaget i OFF-läge (medurs) och stänga gasinloppet från tryckregulatorn/gasflaskan. Vänta fem minuter innan du försöker tända grillen på nytt.

Du kan grilla livsmedel på grillgallret med locket öppet eller stängt. När locket har hållits stängt 5 minuter ska det hållas öppet 1 minut för att avlägsna värmen.

## **RENGÖRING OCH UNDERHÅLL**

Genom att "bränna" grillen efter varje användning (cirka 15 minuter) minimerar du mängden matrester.

Rengör grillen efter varje ANVÄNDNING. Använd INTE repande eller lättantändliga rengöringsmedel eftersom de skadar anordningens delar och kan börja brinna. Rengör med varmt tvålvatten.

OBSERVERA: Rengöring och underhåll ska utföras när grillen har svalnat och gasinloppet från gasflaskan är i läge "OFF".

Rengör grillen från överflödigt fett med en trasa som har fuktats med ett mildt rengöringsmedel innan du ställer grillen i förvar.

### **Utsidorna**

Använd ett mildt rengöringsmedel eller en blandning av matsoda och varmt vatten. Ämnen som inte repar kan användas för att avlägsna ingrodd smuts, skölj med vatten.

Färgen på grilllockets insida flagar eller fettsamlingarna har förvandlats till kol och flagar bort. Rengör grundligt med en stark tvålvattenlösning. Skölj med vatten och låt torka helt. ANVÄND ALDRIG UGNRENGÖRINGSMEDEL.

### **Insidan av grillens botten**

Avlägsna rester med en borste, skrapa och/eller rengöringsvamp, rengör sedan med tvålvatten. Skölj med vatten och låt torka.

### **Ytor av plast**

Rengör med en mjuktrasa och hett tvålvatten. Skölj med vatten. Använd inte repande medel, fettborttagningsmedel eller rengöringskoncentrat för grillar på ytorna av plast.

### **Grillgaller**

Använd mildt tvålvatten. Ämnen som inte repar kan användas för att avlägsna ingrodd smuts, skölj med vatten.

### **Fettuppsamlingsplåt**

Öppna inte fettuppsamlingsplåten under användning.

Fettuppsamlingsplåten rengörs genom att först dra ut den.

Kontrollera fettuppsamlingsplåten i tid och töm bort fett när det endast finns 1/3 fritt utrymme kvar.

### **Rengöring av brännarna**

Stäng av gasinloppet genom att vrida reglaget i OFF-läge och lösgör gasflaskan.

Ta bort kylgallret.

Rengör brännaren med en mjuk borste eller med lågt tryckluft och torka av med en trasa.

Rengör alla tilltäckta portar med piprensare eller ståltråd (t.ex. ett öppnat gem).

Kontrollera att brännaren inte är skadad (sprickor eller hål). Om brännaren är skadad ska den bytas ut. Sätt brännaren tillbaka och säkerställ att gasventilens öppningar är på rätt platser och fästa på insidan av brännarens inlopp (venturi).

Ibland kan lågan flamma upp på grund av att en insekt har krupit in i brännarens venturi eller en spindel har vävt ett nät på brännarens insida. Detta kan du reparera genom att använda en flaskborste som du för genom brännarens venturi och hela brännarens längd. Om problemet kvarstår ska du kontakta gasleverantören.

## **UNDERHÅLL**

Gasolgrillen ska servas årligen av en yrkeskunnig och registrerad person.

Produktgarantin gäller i ett år från inköpsdatum.

Garantin gäller inte om produkten används för andra ändamål än det ursprungliga ändamål, eller om produkten används för kommersiell/professionell eller hyra bruk.

Garantin gäller inte med skador som orsakats av naturförhållanden, inga skador på grund av felaktig förvaring.

**Blue Import BIM Oy** Hampuntie 12-14, 36220 Kangasala, Finland

# EASY COOKING GAASIGRILL

KOMPLEKTEERIMINE JA KASUTUSJUHEND

toode 1291

**TUTVU PÕHJALIKULT KÕIKIDE JUHENDITEGA ENNE SELLE SEADME KASUTAMIST.**

**JÄRGI TÄHELEPANELIKULT KÕIKI ETAPPE JÄRJEKORRAS.**

**ÄRA LUBA LASTEL MÄNGIDA SEADMEGA.**

Seade on mõeldud ainult välistingimustes kasutamiseks.

Enne grilli kasutamist loe kasutusjuhend hoolikalt läbi.

Hoia lapsed töötavast grillist eemal, sest selle osad võivad olla eriti kuumad.

Ära teisalda töötavat grilli.

Peale grilli kasutamist keera gaasiballooni ventiil kinni.

Seadme igasugune modifitseerimine võib olla ohtlik.

Grilli kasutaja ei saa muuta ega avada tootja poolt sulustatud detaile.

Ära modifitseeri ega muuda seadet.

## Tähelepanu

Mõned seadme osad võivad kasutamise ajal kuumeneda eriti palju. Sellepärast ole eriti ettevaatlik, kui töötava grilli vahetus läheduses on lapsi või vanureid.

Oma ohutuse nimel:

Ära hoiusta ega kasuta seadme vahetus läheduses kütust ega teisi kergesti süttivaid või hajuvaid vedelikke või gaase.

Ära kasuta grilli süütamiseks bensiini ega muid samalaadseid vedelikke!

Nõuanne: Kasutaja ei tohi muuta tootja määratud tootekomplekti.

Ära hoiusta varuballooni grilli all, selles vahetus läheduses ega kergesti süttivate allikate vahetus läheduses.

## TEHNILISED ANDMED

SEADME KOOD:	6101	 2531-20
SUMMAARNE KÜTTEVÕIMSUS:	3.6 kW (257g/h)	
KLASS:	I3B/P(30)	
GAASITÜÜP:	Vedelgaas (propaan/ butaan)	
GAASI RÕHK:	30 mbar	
PIHUSTI SUURUS:	0.91mm	
KUUPÄEVAKOOD:	2020-10-20	
PINKOOD:	2531CT-0014	
MÕELDUD AINULT VÄLISTINGIMUSTES KASUTAMISEKS.		
HOIATUS: GRILLI OSAD VÕIVAD OLLA VÄGA KUUMAD. HOIA LAPSED GRILLIST EEMAL.		

TUTVU PÕHJALIKULT KASUTUSJUHEDEGA.
ÄRA LIIGUTA SEADET GRILLIMISE AJAL.
PEALE GRILLI KASUTAMIST SULGE GAASIBALLOONI VENTIIL JA RÕHUREGULAATOR.
SEADME KASUTAMINE ON OHU TÕTTU SULETUD RUUMIDES KEELATUD.
ENNE LEEGI SÜÜTAMIST AVA GRILLI KAAS. LEEKI EI TOHI MINGIL TINGIMUSEL SÜÜDATA KINNISE KAANE KORRAL

## TÄHTIS

Loe alljärgnevad juhendid põhjalikult läbi ja veendu, et sinu grill on õigesti paigaldatud, komplekteeritud ja hooldatud. Nende juhiste eiramine võib põhjustada raskeid kehavigastusi ja/või varalist varakahju. Kui sinul on koostamise või töötamise suhtes küsimusi, pöördu oma edasimüüja või vedelgaasi tarnija poole.

HOIA JUHENDID HILISEMA TARBE JAOKS ALLES.

Seadme igasugune modifitseerimine on keelatud ning võib põhjustada kehavigastusi või varalise kahju.

Kõik kasutajapoolsed seadme modifikatsioonid ja muudatused on rangelt keelatud. Grilli remonditöödeks tuleb pöörduda volitatud hooldustöökoja poole. Igasugused seadmele tehtud muudatused muudavad garanti kehtetuks.

Mitte kunagi ära paiguta gaasiballooni vahetult grilli kõrvale ega selle alla, sest see võib põhjustada grilli kasutajale või vahetus läheduses viibivatele isikutele kehavigastusi või varalise kahju. Paiguta gaasiballoon grilli vasakule poole või selle taha. Gaasiballoon tuleb paigutada võimalikult kaugele grillist, kuid voolik ei tohi olla liialt pingul. Gaasivoolik ei tohi olla keerduks.

Kasuta grilli ainult välistingimustes ning paiguta see koos ballooni stabiilsele ja kindlale pinnale. Seadme kasutamine kinnistes ruumides võib olla ohtlik ja see on **KEELATUD**.

Piisav õhu juurdepääs on oluline grilli põlemisprotsessi toimumiseks ning selle efektiivsuseks töötamiseks. Käesolevaga tagatakse kasutaja ja teiste grilli vahetus läheduses olevate isikute ohutus. Mitte kunagi ära kasuta grilli suletud või kaetud kohas.

Ära kasuta gaasigrilli, kui tuule kiirus on üle 2 m/s.

Grilli kohal ei tohi olla takistusi (puuoksad, põõsad, katusealused jne.). Seade tuleb paigutada nii, et selle ümbrus peab olema ühe meetri raadiuses vaba igasugustest takistustest.

Seadet ei tohi kasutada süttivate materjalide läheduses (bensiiniga, vedeldajad, lahustid või tahked materjalid, mis on tähistatud kergesti süttivate ainete hoiatusmärgiga).

Mitte kunagi ära süüta suletud kaanega ega transpordiasendis (külgpinnad kinni pandud) olevat grilli. Selle tagajärjel võib värv maha kooruda ning vähendada seadme kasutusohu.

Enne seadme paigutamist hoiustamis-/transpordiasendisse lase sellel korralikul jahtuda.

Peale seadme kasutamist keera gaasikraan või rõhuregulaator OFF-asendisse.

Toimi järgnevalt, kui leek tõmbub tagasi põleti sisse: keera reguleerimisnuppu, gaasiballooni ventiil ning rõhuregulaator OFF asendisse.

Kui leek tõmbub tagasi, lülita seade välja (OFF) ning katkesta gaasivool. Oota 5 minutit enne kui proovid süüdata leeki uuesti. Probleemi jätkudes võta ühendust gaasi tarnija, seadme edasimüüja või kvalifitseeritud hooldustöökajaga. Mitte kunagi ära ürita remontida gaasigrilli ise. See võib kaasa tuua tõsise kehavigastuse ja / või varalise kahju.

Hoiusta grilli puhtas ja kuivas ruumis.

Ära hoiusta gaasiballooni kinnistes ruumides, vaid otsese päikesevalguse eest kaitstuna hästi ventileeritud kohas.

**HOIATUS:** Ligipääsetavad osad võivad olla eriti kuumad. Hoia lapsed eemal kuumast (ka jahtuvast) grillist. Kuumade pindade puudutamisel soovitame kasutada kaitsekindaid.

## SEADME PAIGUTAMINE

Seade tuleb paigutada nii, et selle ümbrus oleks ühe meetri raadiuses vaba igasugustest takistustest (kehtib mis tahes materjali korral). Grill ning gaasiballoon tuleb paigutada kindlale ja stabiilsele pinnale. Kui seadet kasutatakse pügamata muruga kohas, siis veendu, et muru ei ulatuks seadmeni. See võib põhjustada muru süttimise ning tõsisema tulekahju ohu.

Grilli ning gaasiballooni tuleb hoida otsese tuuletõmbe eesti ning paigutada kohta, kus see on kaitstud pealelangevate sademete (näiteks vihm) eest.

## GAASIBALLOONI ÜHENDAMINE GRILLIGA

Selles grillis tohib kasutada ainult vedelgaasi (butaan või propaan) 30 mbar rõhu korral.

Rõhuregulaator kinnitatakse grilli külge paindliku vooliku abil. Voolik peab olema kinnitatud rõhuregulaatori ning grilli külge voolikuklambritega. Seade on mõeldud kasutamiseks 3,9–15 kg gaasiballoonidega.

### Rõhuregulaator ja voolik

Voolik ning rõhuregulaator ei ole komplektis. On lubatud kasutada ainult kohaliku seadusandluse nõuete kohast voolikut ning rõhuregulaatorit.

Rõhuregulaator peab vastama standardi EN 16129 nõuetele.

Kui kasutad vedelgaasi, küsi gaasiballoonile sobiva regulaatori ostmiseks nõu vedelgaasi edasimüüjalt. Vale rõhuregulaatori kasutamine on ohtlik.

Gaasivoolik peab vastama kehtivate standardi nõuetele. Voolik tohib olla pikkusega kuni 1,2 m. Kulunud ja kahjustunud voolik tuleb vahetada välja.

Gaasiballooniga ühendades voolik ei tohi olla keerdus ega paindunud.

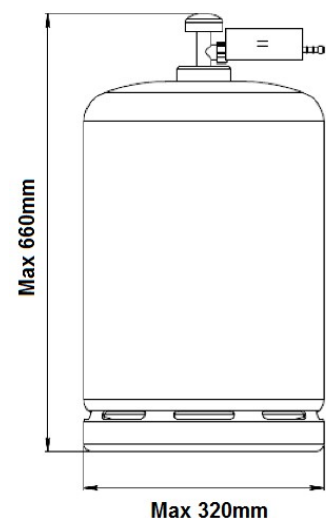

Veendu, et voolik ei ole keerdus, selle läbilaskvus ei ole piiratud ning see ei lähe grilli mingi osa vastu (v.a. vooliku ühenduskohad). Gaasiballoon tuleb paigutada grilli vasakule poole nii kaugele, kui voolik seda võimaldab. Vale tüüpi rõhuregulaatori kasutamine on ohtlik; veendu alati enne grilli kasutamist, et kasutad õigeid vahendeid.

### **Seadme hoiustamine**

Grilli võib transportida ning hoiustada siseruumides, kui gaasiballoon on selle küljest lahti ühendatud ning eemaldatud. Kui grilli ei kasutata pikema aja jooksul, tuleb seda hoida tolmuvabas keskkonnas originaalpakendis.

### **Gaasiballoon**

Gaasiballooni tuleb käsitseda ettevaatusega! Kui grilli ei kasutata, tuleb sellelt gaasiballoon lahti võtta ning asetada ballooni kaitsekork.

Gaasiballoone tuleb hoiustada välistingimustes vertikaalses asendis ning lastele kättesaamatus kohas. Seda ei tohi mitte kunagi hoiustada üle 50°C juures. Mitte kunagi ära hoiusta ballooni lahtise tule, leegi või muude süttimisallikate lähedal. **ÄRA SUITSETA GAASIBALLOONI LÄHEDUSES.** Grilli tuleb kasutada väljas ning see tuleb paigutada eemale kõikidest süttivatest materjalidest. On äärmiselt tähtis, et grilli kohal ei ole takistusi ning selle ümbrus peab olema ühe meetri raadiuses vaba igasugustest takistustest.

Mitte kunagi ära blokeeri grilli õhuavasid.

### **Grilli puhastamine ja gaasivooliku ühendamise**

Enne gaasiballooni ning madalarõhuregulaatori ühendamist grilliga veendu, et gaasiballoon, rõhuregulaator ning grilli põletid on prahist ning mustusest puhtad.

Ämblikud ning muud putukad võivad ummistada seadme, põletite või venturitoru avad. Ummistunud põleti võib põhjustada tulekahju.

Puhasta põleteid katlaharjaga.

Enne esimest grillimist lase grillil töötada umbes 15 minutit kinnise kaane ning täisvõimsusega (HIGH). Sellega toimub siseosade kuumpuhastus ning värvkatte lõhn hajub värvitud pindadelt.

Paigalda voolik grilli külge mutrivõtme abil. Kui voolik vahetatakse välja, tuleb see kinnitada grilli ja rõhuregulaatori külge vooliklabmri abil. Kui grilli ei kasutata, tuleb regulaator eemaldada gaasiballoonist kaasas olevate nõuete kohaselt.

Grilli tuleb kasutada hästi ventileeritud kohas. Ära takista põlemisõhu juurdepääsu põletile grilli kasutamise ajal.

**KASUTA GRILLI AINULT VÄLISTINGIMUSTES.**

#### **ENNE GRILLI KASUTAMIST KONTROLLI VÕIMALIKE LEKETE OLEMASOLU**

Kontrolli ühenduste lekkekindlust seebivee abil. Ära tee seda leegiga.

### **LEKKEKONTROLL**

Valmista ühenduskohtade tihenduse kontrollimiseks umbes 60–90 ml seebiveelahust (1 osa pesuvahendit: 1 osa vett).

Veendu, et grilli juhtnupp on OFF-asendis.

Ühenda madalarõhuregulaator gaasiballooniga ning ventiil (ON/OFF) põletiga. Veendu, et ühendused on korralikult pingutatud ning seejärel ava gaasivool rõhuregulaatorist.

Pihusta seebivett vooliku kõikidele ühenduskohtadele. Lekkest annavad märku lekkekohas tekkivad seebimullid.

Lekkega voolik tuleb enne grilli kasutamist välja vahetada. Seda ei tohi kasutada.

Peale lekkekontrolli sulge gaasivool madalarõhuregulaatorist.

## **KASUTUSJUHEND**

Järgi alltoodud juhendeid vältimaks grilli või muu vara kahjustusi ning isikuvigastusi.

Ühenda gaasivoolik grilliga ning rõhuregulaator voolikuga.

Ühenda madalarõhuregulaator gaasiballooniventiiuga järgides ventiiliga kaasas olevaid juhendeid.

Enne gaasivoolu avamist pööra kõik reguleerimisnupud OFF-asendisse.

Kasuta madalarõhuregulaatorit sellega kaasas olevate juhendite kohaselt.

## **SÜÜTAMISJUHENDID**

Ühenda gaasiballoon madalarõhuregulaatori abil grilliga.

Pööra reguleerimisventiil OFF-asendisse päripäeva.

Ühenda madalarõhuregulaator gaasiballooni regulaatoriga kaasas olevate juhendi kohaselt. Ava gaasivool rõhuregulaatori juurest. Kontrolli seebiveega ballooni, regulaatori ning gaasiventii vahel olevaid võimalikke gaasilekkeid.

Vajuta grilli reguleerimisnupp alla ning keera päripäeva "Full rate"-asendisse. Samaaegselt vajuta süütenupule. Veendu, et põleti on süttinud. Korda eelmainitud samme kui põleti ei sütti.

Kui põleti ei sütti esimeste kordadega, pööra reguleerimisnupp OFF-asendisse ning keera gaasivool rõhuregulaatori juurest välja ning oota 5 minutit. Seejärel korda kolmandas punktis toodud juhendeid. Kui põleti on süttinud, võid reguleerida leeki reguleerimisnupu abil valides High (suur võimsus) – Low (madal võimsus).

Kustuta leek keerates gaasiballooni ventiil või rõhuregulaator OFF-asendisse ning seejärel pööra kõik grillil olevad reguleerimisnupud päripäeva OFF-asendisse peale leegi kustumist.

Hoiatus: Kui põleti ei sütti, keera reguleerimisnupp päripäeva OFF-asendisse ning sulge gaasivool rõhuregulaatori juurest. Oota viis minutit enne uut katset.

Toiduaineid võib grillida avatud või suletud kaanega. Kui grillikaas on olnud suletuna rohkem kui 5 minutit, tuleb seda hoida peale avamist avatuna 1 minuti võrra kuumuse eemaldamiseks.

## **PUHASTUS JA HOOLDUS**

Toidujääkide tõhusaks eemaldamiseks tuleks grill põletada puhtaks peale iga kasutuskorda (umbes 15 minutit).

Puhasta grill peale iga KASUTUSKORDA. Ära kasuta abrassiivseid või kergesti süttivaid puahstusvahendeid, need kahjustavad grilli ning võivad põhjustada tulekahju. Grilli võib puhastada sooja seebiveelahusega.

TÄHELEPANU: Grilli puhastustöid tohib teostada alles peale selle täielikku mahajahtumist. Gaasivool tuleb puhastustoimingute ajaks katkestada (OFF-asend).

Enne grilli hoiustamist tuleb grillist eemaldada rasvajäätmed pehme lapi ning seebiveelahusega.

## Välispinnad

Kasuta grilli välispindade puhastamiseks nõrgatoimelisi puhastusvahendeid või kuuma vee ja söögisooda lahust. Raskestieemaldavate plekkide puhastamiseks võib kasutada mitteabrassiivseid puhastusvahendeid. Lõpuks loputa veega.

Kui grillikaane sisepinnalt koorub värv maha või rasvajäätmed söestuvad ning kooruvad maha, tuleb kaas puhastada põhjalikult kange ja kuuma seebiveelahusega. Loputa lõpuks veega ning lase täielikult kuivada. MITTE KUNAGI ÄRA KASUTA PUHASTAMISEKS KÜPSETUSAHJU PUHASTUSVAHENDIT.

## Grilli sisepinnad

Eemalda toidujäägid harja, kaabitsa või pehme käsnaaga ning seejärel pese seebiveelahusega. Loputa grill ja lase sellel kuivada.

## Plastikpinnad

Pese plastikpinnad pehme lapi ning kuuma seebiveelahusega. Loputa veega. Ära kasuta grilli plastikosade puhastamiseks abrassiivseid, rasvaeemaldus vms. -vahendeid.

## Küpsetusrest

Kasuta nõrgatoimelist seebiveelahust. Raskesti eemaldatavaid plekke võib eemaldada mitteabrassiivsete vahenditega. Lõpuks loputa veega.

## Rasvaplaat

Ära eemalda rasvaplaati kasutamise ajal.

Rasvaplaadi puhastamiseks tõmba see grillist välja.

Kontrolli aeg-ajalt rasvaplaati ning tühjenda see, kui plaadil on jäänud umbes 1/3 tühja ruumi.

## Põleti puhastamine

Kõigepealt pööra reguleerimisnupp OFF-asendisse ning eemalda gaasiballoon.

Eemalda jahutusrest.

Puhasta põleti pehme harja abil või kasuta selleks madalarõhuga suruõhku ning pehmet lappi.

Puhasta kõik ummistunud osad peenikese katlaharjaga või terastraadiga (näiteks sirgeks tõmmatud kirjaklamber).

Veendu põleti korrasolekus; et sellel ei oleks mõrasid või auke. Kahjustunud põleti tuleb välja vahetada. Paigalda põleti oma kohale tagasi ja veendu selles, et gaasikraani avad oleks põleti sisendis õigesti paigaldatud ning kinnitatud (venturitoru) oma kohale.

Mõningatel juhtudel grillist võib leek välja lüüa, sest mõni putukas on jäänud põleti osadesse kinni.

Selle eemaldamiseks kasuta pudeliharja ning puhasta põletitoru kogu pikkuses. Probleemi jätkudes võta ühendust gaasi edasimüüjaga.

## HOOLDUS

Gaasigrilli hooldustööd tuleb teostada iga aasta volitatud hooldustöökajas.

Garantii kehtib ühe (1) aasta alates ostupäevast.

Garantii ei kehti, kui toodet kasutatakse muul kui selle algsel eesmärgil või kui seda kasutatakse ärilisel, professionaalsel või rentimise eesmärgil.

Garantii ei kehti loodusnähtuste ning vale hoiustamise poolt põhjustatud kahjustuste korral.

**Blue Import BIM Oy** Hampuntie 12-14, 36220 Kangasala, Finland