

VEVOR[®]

TOUGH TOOLS, HALF PRICE

Technical Support and E-Warranty Certificate www.vevor.com/support

BOAT SEATS

MODEL: AD75185/ AD75186/ AD75187C

We continue to be committed to provide you tools with competitive price.

"Save Half", "Half Price" or any other similar expressions used by us only represents an estimate of savings you might benefit from buying certain tools with us compared to the major top brands and does not necessarily mean to cover all categories of tools offered by us. You are kindly reminded to verify carefully when you are placing an order with us if you are actually saving half in comparison with the top major brands.

MODEL: AD75185/ AD75186/ AD75187C



NEED HELP? CONTACT US!

Have product questions? Need technical support? Please feel free to contact us:

Technical Support and E-Warranty Certificate
www.vevor.com/support

This is the original instruction, please read all manual instructions carefully before operating. VEVOR reserves a clear interpretation of our user manual. The appearance of the product shall be subject to the product you received. Please forgive us that we won't inform you again if there are any technology or software updates on our product.



Warning - To reduce the risk of injury, user must read instructions manual carefully.

IMPORTANT SAFEGUARDS









- Read and understand this entire manual before assembling, installing, operating, or servicing this product. Failure to follow these warnings and instructions can cause death, personal injury or damage to valuable property.
- While assembling and using this product, keep work area clean and well lighted, and keep spectators and children out of the work area.
- Assemble only according to boat seat parameter. Improper assembly can create hazards.
- Use as intended only. Product capabilities apply to properly and completely assembled product only.
- Keep anyone not wearing the appropriate safety equipment away from the work area when assembly.
- Flammable: Keep away from open flame. This product will ignite and burn if brought into contact with an open flame.
- Keep away from sharp points, blades and other items, so as not to scratch the product.
- Control the boat seat, personal movement, and the work environment to avoid personal injury or damage to the tool.
- Do not operate any product when tired or under the influence of drugs, alcohol or medications.
- Do not overreach when operating the product. Proper balance enables better control in unexpected situations.
- Do NOT operate if any part is damaged or broken.
- Be careful not to trap fingers or hands in any of the moving parts when opening and closing the rolling boat seat.

SAVE THESE INSTRUCTIONS

PRODUCT CONFIGURATION

Model	AD75185	AD75186	AD75187C
Backrest Height (inch/mm)	21.5 / 550		
Colour	Black and Red	Black and Grey	Camouflage

PARTS LIST

ITEM	Name	Picture	Q'TY	Remarks
1	Backrest		2PCS	
2	Cushion		2PCS	
3	Left Hinge		2PCS	
4	Right Hinge		2PCS	
5	1/4*35 Cross bolt		8PCS	
6	6 Flat Washer		8PCS	
7	ST6*25 Self-tapping Screws		16PCS	Pre-installed at the factory
8	1/4*35 Cross Bolt		4PCS	
9	Manual		1PCS	

PRODUCT INTRODUCTION

Note: The marked size is manual measurement, there will be deviation, please refer to the actual.

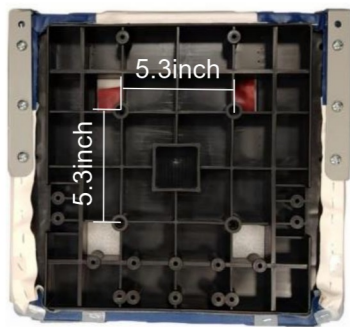
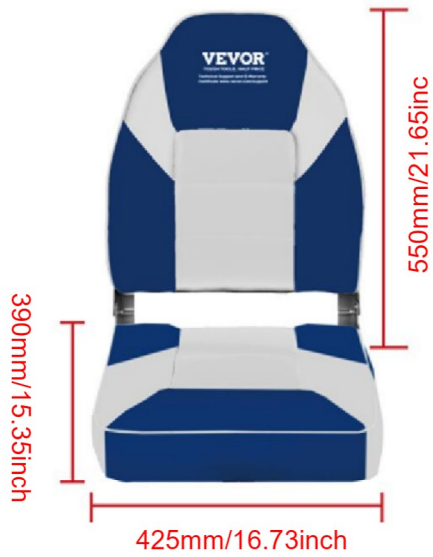

ASSEMBLY INSTRUCTIONS

Notice: When tightening screws, it is recommended to use electric or pneumatic power tools to easily complete the installation.

STEP 1:

20 bolts are pre installed before the product leaves the factory. Please remove these 20 bolts before installation and mark the position of the bolts before leaving the factory.



STEP 2:

Take out two hinges (two relatively symmetrical hinges should be taken), align the hinges on the seat cushion as shown in the diagram, and lock them with the original removed bolts.

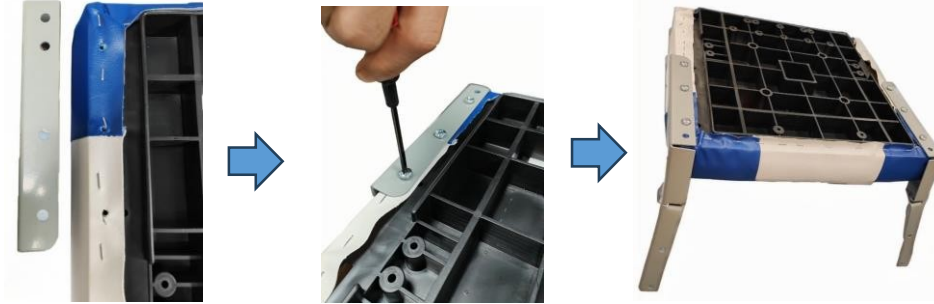

STEP 3:

Align the hinge on the backrest as shown in the diagram and lock it with the original removed bolts.

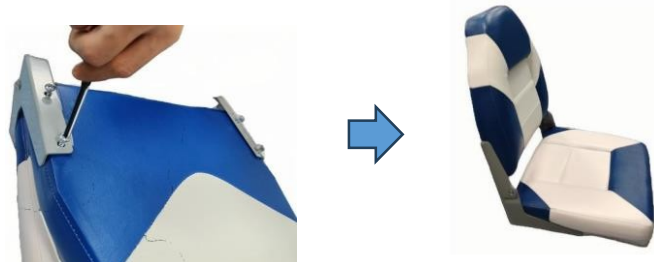

USUALLY SUITABLE FOR THE FOLLOWING BASES



- ◆ A&B is a base with 5*5-inch holes.
- ◆ C is a base with 5*12-inch holes.

Manufacturer: Shanghaimuxinmuyeyouxiangongsi

Address: Shuangchenglu 803nong11hao1602A-1609shi, baoshanqu, shanghai 200000 CN.

Imported to AUS: SIHAO PTY LTD. 1 ROKEVA STREETEASTWOOD NSW 2122 Australia

Imported to USA: Sanven Technology Ltd. Suite 250, 9166 Anaheim Place, Rancho Cucamonga, CA 91730

UK	REP
-----------	------------

YH CONSULTING LIMITED.
C/O YH Consulting Limited Office 147,
Centurion House, London Road,
Staines-upon-Thames, Surrey, TW18 4AX

EC	REP
-----------	------------

E-CrossStu GmbH
Mainzer Landstr.69,
60329 Frankfurt am Main.

VEVOR[®]

TOUGH TOOLS, HALF PRICE

Technical Support and E-Warranty Certificate

www.vevor.com/support

VEVOR[®]

TOUGH TOOLS, HALF PRICE

Assistance technique et certificat de garantie électronique www.vevor.com/support

SIÈGES DE BATEAU

MODÈLE : AD75185/ AD75186/ AD75187C

Nous continuons à nous engager à vous fournir des outils à des prix compétitifs.

« Économisez la moitié », « Moitié prix » ou toute autre expression similaire utilisée par nous ne représente qu'une estimation des économies que vous pourriez réaliser en achetant certains outils chez nous par rapport aux grandes marques et ne couvre pas nécessairement toutes les catégories d'outils que nous proposons.

Nous vous rappelons de bien vouloir vérifier soigneusement lorsque vous passez une commande chez nous si vous économisez réellement la moitié par rapport aux grandes marques.

VEVOR[®]
TOUGH TOOLS, HALF PRICE

SIÈGES DE BATEAU

MODÈLE : AD75185/ AD75186/ AD75187C



BESOIN D'AIDE? CONTACTEZ-NOUS!

Vous avez des questions sur nos produits ? Vous avez besoin d'assistance technique ?
N'hésitez pas

à nous contacter : Assistance technique et certificat de garantie
électronique www.vevor.com/support

Il s'agit de la notice d'utilisation d'origine. Veuillez lire attentivement toutes les
instructions du manuel avant de l'utiliser. VEVOR se réserve le droit d'interpréter clairement
notre manuel d'utilisation. L'apparence du produit dépend du produit que vous avez
reçu. Veuillez nous excuser, nous ne vous informerons plus en cas de mise à jour technologique
ou logicielle de notre produit.



Avertissement - Pour réduire le risque de blessure, l'utilisateur doit lire attentivement le manuel d'instructions.

MESURES DE SÉCURITÉ IMPORTANTES

Lisez attentivement et assimilez l'intégralité de ce manuel avant d'assembler, d'installer, d'utiliser ou d'entretenir ce produit. Le non-respect de ces avertissements et instructions peut entraîner la mort, des blessures corporelles ou des dommages matériels.

Lors de l'assemblage et de l'utilisation de ce produit, gardez la zone de travail propre et bien éclairée, et éloignez les spectateurs et les enfants de la zone de travail.

Assembler uniquement selon les paramètres du siège du bateau. Un assemblage incorrect peut créer dangers.

À utiliser uniquement comme prévu. Les caractéristiques du produit s'appliquent uniquement au produit correctement et complètement assemblé.

Tenir toute personne ne portant pas l'équipement de sécurité approprié éloignée de la zone de travail lors du montage.

Inflammable : Tenir à l'écart des flammes nues. Ce produit s'enflamme et brûle s'il entre en contact avec une flamme nue.

Tenir à l'écart des objets pointus, des lames et autres objets, afin de ne pas rayer le produit.

Contrôlez le siège du bateau, les mouvements personnels et l'environnement de travail pour éviter les blessures corporelles ou les dommages à l'outil.

N'utilisez aucun produit lorsque vous êtes fatigué ou sous l'influence de drogues, d'alcool ou de médicaments.

Ne vous penchez pas trop en avant lorsque vous utilisez le produit. Un bon équilibre permet un meilleur contrôle dans des situations inattendues.

NE PAS utiliser si une pièce est endommagée ou cassée.

Veillez à ne pas coincer les doigts ou les mains dans les pièces mobiles lors de l'ouverture et de la fermeture du siège du bateau à roulettes.

CONSERVEZ CES INSTRUCTIONS

CONFIGURATION DU PRODUIT

Modèle	AD75185	AD75186 AD75187C
Hauteur du dossier (pouce/mm)	21,5 / 550	
Couleur	Camouflage noir et	rouge noir et gris

LISTE DES PIÈCES

ARTICLE	Nom	Image	Q'TÉ	Remarques
1	Dossier		2 pièces	
2	Coussin		2 pièces	
3	Charnière gauche		2 pièces	
4	Charnière droite		2 pièces	
5	Boulon transversal 1/4*35		8 pièces	
6	6 Rondelle plate		8 pièces	
7	ST6*25 Autotaraudeuse Vis		16 pièces	Préinstallé sur le usine
8	Boulon transversal 1/4*35		4 pièces	
9	Manuel		1 pièce	

PRÉSENTATION DU PRODUIT

Remarque : la taille indiquée est une mesure manuelle, il y aura un écart, veuillez vous référer à la taille réelle.

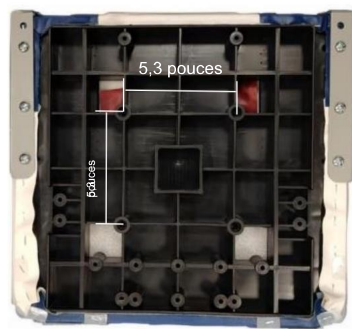

INSTRUCTIONS DE MONTAGE

Remarque : lors du serrage des vis, il est recommandé d'utiliser des outils électriques ou pneumatiques pour terminer facilement l'installation.

ÉTAPE 1 :

20 boulons sont préinstallés avant que le produit ne quitte l'usine. Veuillez retirer ces 20 boulons avant l'installation et marquer la position des boulons avant de quitter l'usine.



ÉTAPE 2 :

Retirez deux charnières (il faut prendre deux charnières relativement symétriques), alignez les charnières sur le coussin de siège comme indiqué sur le schéma et verrouillez-les avec les boulons d'origine retirés.



ÉTAPE 3 :

Alignez la charnière sur le dossier comme indiqué sur le schéma et verrouillez-la avec les boulons d'origine retirés.



CONVIENT GÉNÉRALEMENT AUX BASES SUIVANTES

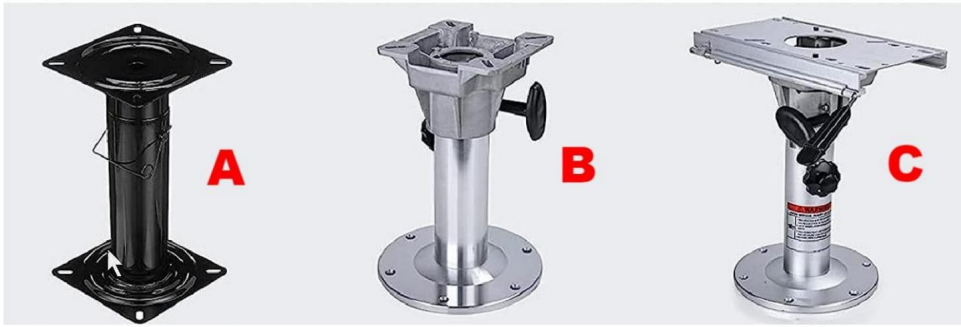

- A&B est une base avec des trous de 5*5 pouces.
- C est une base avec des trous de 5*12 pouces.

Fabricant : Shanghaimuxinmuyeyouxiangongsi

Adresse : Shuangchenglu 803nong11hao1602A-1609shi, baoshanqu,
Shanghai 200 000 CN.

Importé en Australie : SIHAO PTY LTD. 1 ROKEVA STREETEASTWOOD
NSW 2122 Australie

Importé aux États-Unis : Sanven Technology Ltd. Suite 250, 9166 Anaheim Place,
Rancho Cucamonga, CA 91730



YH CONSULTING LIMITÉE.

C/O YH Consulting Limited Bureau 147,
Maison du Centurion, route de Londres,
Staines-upon-Thames, Surrey, TW18 4AX



E-CrossStu GmbH
Mainzer Landstr.69,
60329 Francfort-sur-le-Main.

VEVOR[®]

TOUGH TOOLS, HALF PRICE

Assistance technique et certificat de garantie
électronique www.vevor.com/support

VEVOR[®]

TOUGH TOOLS, HALF PRICE

Technischer Support und E-Garantie-Zertifikat www.vevor.com/support

BOOTS-SITZE

MODELL: AD75185/ AD75186/ AD75187C

Wir sind weiterhin bestrebt, Ihnen Werkzeuge zu wettbewerbsfähigen Preisen anzubieten.

„Sparen Sie die Hälfte“, „Halber Preis“ oder andere ähnliche Ausdrücke, die wir verwenden, stellen nur eine Schätzung der Ersparnis dar, die Sie beim Kauf bestimmter Werkzeuge bei uns im Vergleich zu den großen Topmarken erzielen können, und decken nicht unbedingt alle von uns angebotenen Werkzeugkategorien ab. Wir möchten Sie freundlich daran erinnern, bei Ihrer Bestellung bei uns sorgfältig zu prüfen, ob Sie im Vergleich zu den großen Topmarken tatsächlich die Hälfte sparen.

VEVOR[®]
TOUGH TOOLS, HALF PRICE

BOOTS-SITZE

MODELL: AD75185/ AD75186/ AD75187C



Brauchen Sie Hilfe? Kontaktieren Sie uns!

Haben Sie Fragen zum Produkt? Benötigen Sie technischen Support? Bitte kontaktieren Sie uns:

Technischer Support und E-Garantie-Zertifikat www.vevor.com/support

Dies ist die Originalanleitung. Bitte lesen Sie alle Anweisungen sorgfältig durch, bevor Sie das Gerät in Betrieb nehmen. VEVOR behält sich eine klare Auslegung unserer Bedienungsanleitung vor. Das Erscheinungsbild des Produkts richtet sich nach dem Produkt, das Sie erhalten haben. Bitte verzeihen Sie uns, dass wir Sie nicht erneut informieren, wenn es Technologie- oder Software-Updates für unser Produkt gibt.



Warnung – Um das Verletzungsrisiko zu verringern, muss der Benutzer die Bedienungsanleitung sorgfältig lesen.

WICHTIGE SICHERHEITSHINWEISE

ÿ Lesen Sie das gesamte Handbuch sorgfältig durch, bevor Sie dieses Produkt zusammenbauen, installieren, bedienen oder warten. Die Nichtbeachtung dieser Warnungen und Anweisungen kann zu Todesfällen, Verletzungen oder Sachschäden führen.

ÿ Halten Sie während der Montage und Verwendung dieses Produkts den Arbeitsbereich sauber und gut beleuchtet und halten Sie Zuschauer und Kinder vom Arbeitsbereich fern.

ÿ Nur gemäß den Bootssitzparametern montieren. Unsachgemäße Montage kann zu Gefahren.

ÿ Nur bestimmungsgemäß verwenden. Die Produktfunktionen gelten nur für ordnungsgemäß und vollständig montierte Produkte.

ÿ Halten Sie Personen, die während der Montage nicht die entsprechende Schutzausrüstung tragen, vom Arbeitsbereich fern.

ÿ Entzündlich: Von offenem Feuer fernhalten. Dieses Produkt entzündet sich und brennt, wenn es mit offenem Feuer in Kontakt kommt.

ÿ Von scharfen Spitzen, Klingen und anderen Gegenständen fernhalten, um das Produkt nicht zu zerkratzen.

ÿ Kontrollieren Sie den Bootssitz, Ihre persönlichen Bewegungen und die Arbeitsumgebung, um Verletzungen oder Schäden am Werkzeug zu vermeiden.

ÿ Bedienen Sie kein Produkt, wenn Sie müde sind oder unter dem Einfluss von Drogen, Alkohol oder Medikamenten stehen.

ÿ Überstrecken Sie das Produkt nicht, wenn Sie es bedienen. Die richtige Balance ermöglicht eine bessere Kontrolle in unerwarteten Situationen.

ÿ NICHT in Betrieb nehmen, wenn ein Teil beschädigt oder kaputt ist.

ÿ Achten Sie darauf, beim Öffnen und Schließen des Rollbootsitzes keine Finger oder Hände in beweglichen Teilen einzuklemmen.

BEWAHREN SIE DIESE ANWEISUNGEN AUF

PRODUKTKONFIGURATION

Modell	AD75185	AD75186 AD75187C
Rückenlehnenhöhe (Zoll/mm)	21,5 / 550	
Farbe	Schwarz und Rot	Schwarz und Grau Camouflage

TEILELISTE

ARTIKEL	Name	Bild	MENGE	Hinweise
1	Rückenlehne		2 STK	
2	Kissen		2 STK	
3	Linkes Scharnier		2 STK	
4	Rechtes Scharnier		2 STK	
5	1/4*35 Querbolzen		8 STÜCKE	
6	6 Unterlegscheibe		8 STÜCKE	
7	ST6*25 Selbstschneidend Schrauben		16 STK	Vorinstalliert im Fabrik
8	1/4*35 Querbolzen		4 STK	
9	Handbuch		1 STÜCK	

PRODUKTEINFÜHRUNG

Hinweis: Bei der angegebenen Größe handelt es sich um eine manuelle Messung. Es kann zu Abweichungen kommen. Bitte beachten Sie die tatsächliche Größe.

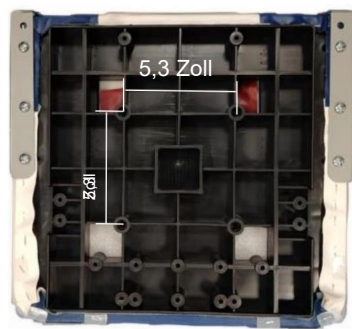

MONTAGEANLEITUNG

Hinweis: Beim Anziehen der Schrauben wird empfohlen, elektrische oder pneumatische Elektrowerkzeuge zu verwenden, um die Installation einfacher abzuschließen.

SCHRITT 1:

Bevor das Produkt das Werk verlässt, sind 20 Schrauben vorinstalliert. Bitte entfernen Sie diese 20 Schrauben vor der Installation und markieren Sie die Position der Schrauben, bevor Sie das Werk verlassen.



SCHRITT 2:

Nehmen Sie zwei Scharniere heraus (es sollten zwei relativ symmetrische Scharniere genommen werden), richten Sie die Scharniere am Sitzpolster wie in der Abbildung gezeigt aus und verriegeln Sie sie mit den ursprünglich entfernten Schrauben.



SCHRITT 3:

Richten Sie das Scharnier an der Rückenlehne wie in der Abbildung gezeigt aus und verriegeln Sie es mit den original entfernten Bolzen.

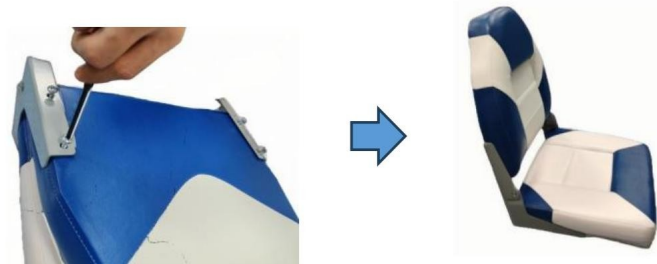

Normalerweise geeignet für folgende Basen



- A&B ist eine Basis mit 5x5-Zoll-Löchern.
- C ist eine Basis mit 5 x 12 Zoll großen Löchern.

Hersteller: Shanghaimuxinmuyeyouxiangongsi

Adresse: Shuangchenglu 803nong11hao1602A-1609shi, baoshanqu,
Shanghai 200000 CN.

Nach AUS importiert: SIHAO PTY LTD. 1 ROKEVA STREETEASTWOOD
NSW 2122 Australien

Importiert in die USA: Sanven Technology Ltd. Suite 250, 9166 Anaheim Place, Rancho
Cucamonga, CA 91730



YH CONSULTING LIMITED.
C/O YH Consulting Limited Office 147,
Centurion House, London Road,
Staines-upon-Thames, Surrey, TW18 4AX



E-CrossStu GmbH
Mainzer Landstr.69,
60329 Frankfurt am Main.

VEVOR[®]

TOUGH TOOLS, HALF PRICE

Technischer Support und E-Garantie-Zertifikat

www.vevor.com/support

VEVOR[®]

TOUGH TOOLS, HALF PRICE

Supporto tecnico e certificato di garanzia elettronica www.vevor.com/support

SEDILI PER BARCHE

MODELLO: AD75185/ AD75186/ AD75187C

Continuiamo a impegnarci per fornirvi strumenti a prezzi competitivi.

"Risparmia la metà", "Metà prezzo" o qualsiasi altra espressione simile da noi utilizzata rappresenta solo una stima del risparmio che potresti ottenere acquistando determinati utensili con noi rispetto ai principali marchi principali e non significa necessariamente coprire tutte le categorie di utensili da noi offerti. Ti ricordiamo gentilmente di verificare attentamente quando effettui un ordine con noi se stai effettivamente risparmiando la metà rispetto ai principali marchi principali.

VEVOR[®]
TOUGH TOOLS, HALF PRICE

SEDILI PER BARCHE

MODELLO: AD75185/ AD75186/ AD75187C



HAI BISOGNO DI AIUTO? CONTATTACI!

Hai domande sul prodotto? Hai bisogno di supporto tecnico? Non esitare a contattarci:

Supporto

**tecnico e certificato di garanzia elettronica [www.vevor.com/
support](http://www.vevor.com/support)**

Questa è l'istruzione originale, si prega di leggere attentamente tutte le istruzioni del manuale prima di utilizzare. VEVOR si riserva una chiara interpretazione del nostro manuale utente. L'aspetto del prodotto sarà soggetto al prodotto ricevuto. Vi preghiamo di perdonarci se non vi informeremo di nuovo se ci sono aggiornamenti tecnologici o software sul nostro prodotto.



Attenzione - Per ridurre il rischio di lesioni, l'utente deve leggere attentamente il manuale di istruzioni.

IMPORTANTI MISURE DI SICUREZZA

- ÿ Leggere e comprendere l'intero manuale prima di assemblare, installare, utilizzare o riparare questo prodotto. La mancata osservanza di queste avvertenze e istruzioni può causare morte, lesioni personali o danni a beni di valore.
- ÿ Durante il montaggio e l'utilizzo del prodotto, mantenere l'area di lavoro pulita e ben illuminata e tenere spettatori e bambini lontani dall'area di lavoro.
- ÿ Assemblare solo in base ai parametri del sedile della barca. Un assemblaggio improprio può creare pericoli.
- ÿ Utilizzare solo come previsto. Le capacità del prodotto si applicano solo al prodotto correttamente e completamente assemblato.
- ÿ Tenere lontano dall'area di lavoro durante il montaggio chiunque non indossi l'adeguata attrezzatura di sicurezza.
- ÿ Infiammabile: tenere lontano da fiamme libere. Questo prodotto si accenderà e brucerà se portato a contatto con una fiamma libera.
- ÿ Tenere lontano da punte affilate, lame e altri oggetti, per non graffiare il prodotto.

- ÿ Controllare il sedile dell'imbarcazione, i movimenti personali e l'ambiente di lavoro per evitare lesioni personali o danni all'utensile.
- ÿ Non utilizzare alcun prodotto quando si è stanchi o sotto l'effetto di droghe, alcol o medicinali.

- ÿ Non sporgersi troppo quando si utilizza il prodotto. Un equilibrio corretto consente un controllo migliore in situazioni impreviste.
- ÿ NON utilizzare il prodotto se una qualsiasi parte è danneggiata o rotta.
- ÿ Fare attenzione a non incastrare dita o mani nelle parti mobili quando si apre e si chiude il sedile della barca.

SALVA QUESTE ISTRUZIONI

CONFIGURAZIONE DEL PRODOTTO

Modello	AD75185	AD75186 AD75187C
Altezza dello schienale (pollici/mm)	21.5 / 550	
Colore	Nero e rosso Nero e grigio mimetico	

ELENCO DELLE PARTI

ARTICOLO	Nome	Immagine	QUANTITÀ	Osservazioni
1	Schienale		2 PZ	
2	Cuscino		2 PZ	
3	Cerniera sinistra		2 PZ	
4	Cerniera destra		2 PZ	
5	Bullone trasversale 1/4*35		8 PZ	
6	6 Rondella piatta		8 PZ	
7	ST6*25 Autofilettante Viti		16 PZ	Preinstallato al fabbrica
8	Bullone trasversale 1/4*35		4 PZ	
9	Manuale		1 PZ	

INTRODUZIONE AL PRODOTTO

Nota: le dimensioni indicate sono misurazioni manuali, potrebbero esserci delle deviazioni, fare riferimento alle dimensioni effettive.

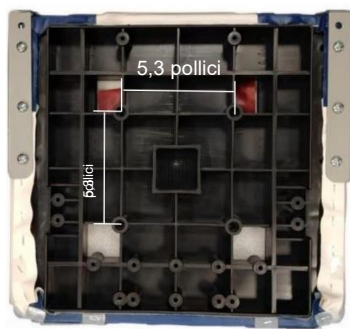
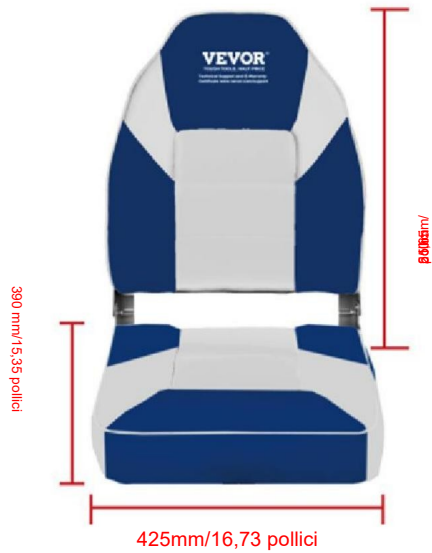

ISTRUZIONI DI MONTAGGIO

Nota: quando si stringono le viti, si consiglia di utilizzare utensili elettrici o pneumatici per completare facilmente l'installazione.

PASSO 1:

20 bulloni sono preinstallati prima che il prodotto lasci la fabbrica. Si prega di rimuovere questi 20 bulloni prima dell'installazione e di contrassegnare la posizione dei bulloni prima di lasciare la fabbrica.



PASSO 2:

Estrarre due cerniere (si dovrebbero prendere due cerniere relativamente simmetriche), allineare le cerniere sul cuscino del sedile come mostrato nello schema e bloccarle con i bulloni originali rimossi.

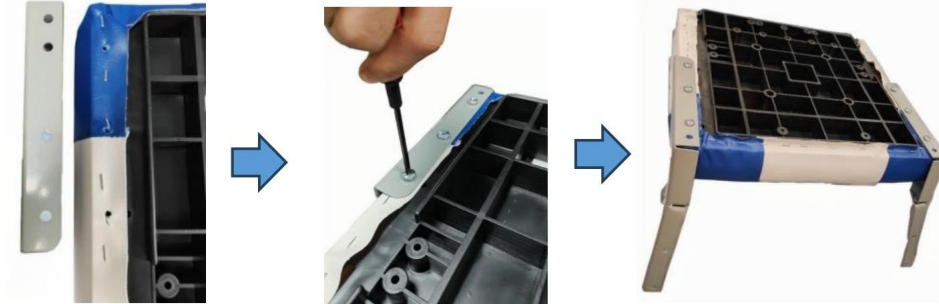

PASSO 3:

Allineare la cerniera sullo schienale come mostrato nello schema e bloccarla con i bulloni originali rimossi.

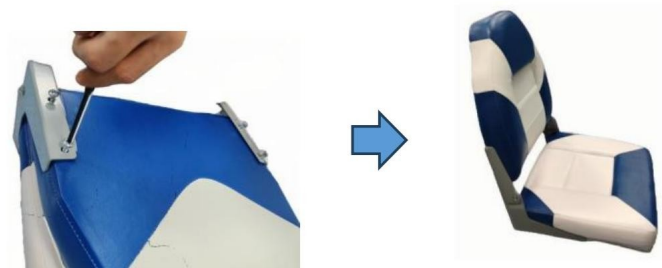

SOLITAMENTE ADATTO PER LE SEGUENTI BASI

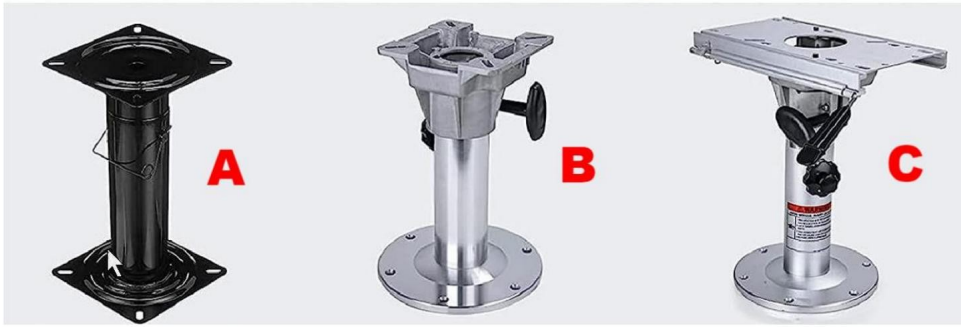

- A&B è una base con fori da 5*5 pollici.
- C è una base con fori da 5*12 pollici.

Produttore: Shanghai muxinmuyeyouxiangongsi

Indirizzo: Shuangchenglu 803nong11hao1602A-1609shi, baoshanqu,
Shanghai 200000 CN.

Importato in AUS: SIHAO PTY LTD. 1 ROKEVA STREETEASTWOOD

Nuovo Galles del Sud 2122 Australia

Importato negli USA: Sanven Technology Ltd. Suite 250, 9166 Anaheim Place,
Rancho Cucamonga, CA 91730



CONSULENZA YH LIMITATA.

C/O YH Consulting Limited Ufficio 147,
Casa del centurione, London Road,
Staines-upon-Thames, Surrey, TW18 4AX



E-CrossStu GmbH

Mainzer Landstr.69,
60329 Francoforte sul Meno.

VEVOR[®]

TOUGH TOOLS, HALF PRICE

**Supporto tecnico e certificato di garanzia
elettronica www.vevor.com/support**

VEVOR[®]

TOUGH TOOLS, HALF PRICE

Soporte técnico y certificado de garantía electrónica www.vevor.com/support

ASIENTOS DE BARCO

MODELO: AD75185/ AD75186/ AD75187C

Seguimos comprometidos a brindarle herramientas a precios competitivos.

"Ahorre la mitad", "mitad de precio" o cualquier otra expresión similar que utilicemos solo representa una estimación del ahorro que podría obtener al comprar ciertas herramientas con nosotros en comparación con las principales marcas y no necesariamente significa que cubra todas las categorías de herramientas que ofrecemos. Le recordamos que, al realizar un pedido con nosotros, verifique cuidadosamente si realmente está ahorrando la mitad en comparación con las principales marcas.

VEVOR[®]
TOUGH TOOLS, HALF PRICE

ASIENTOS DE BARCO

MODELO: AD75185/ AD75186/ AD75187C



¿NECESITA AYUDA? ¡CONTÁCTENOS!

¿Tiene preguntas sobre el producto? ¿Necesita asistencia técnica? No dude en ponerse en contacto con

nosotros: Asistencia técnica y certificado de garantía electrónica
www.vevor.com/support

Estas son las instrucciones originales, lea atentamente todas las instrucciones del manual antes de utilizar el producto. VEVOR se reserva una interpretación clara de nuestro manual de usuario. La apariencia del producto estará sujeta al producto que recibió. Perdónenos por no informarle nuevamente si hay actualizaciones de tecnología o software en nuestro producto.



Advertencia: Para reducir el riesgo de lesiones, el usuario debe leer atentamente el manual de instrucciones.

MEDIDAS DE SEGURIDAD IMPORTANTES

Lea y comprenda todo este manual antes de ensamblar, instalar, operar o realizar tareas de mantenimiento en este producto. No seguir estas advertencias e instrucciones puede causar la muerte, lesiones personales o daños a bienes valiosos.

Al ensamblar y utilizar este producto, mantenga el área de trabajo limpia y bien iluminada y mantenga a los espectadores y niños fuera del área de trabajo.

Ensamble únicamente de acuerdo con los parámetros del asiento del barco. Un ensamblaje incorrecto puede generar peligros.

Utilícelo únicamente según lo previsto. Las capacidades del producto se aplican únicamente a productos ensamblados de manera correcta y completa.

Mantenga a cualquier persona que no use el equipo de seguridad adecuado alejada del área de trabajo durante el montaje.

Inflamable: Mantener alejado del fuego. Este producto puede encenderse y arder si entra en contacto con el fuego.

Mantener alejado de puntas afiladas, cuchillas y otros elementos, para no rayar el producto.

Controle el asiento del barco, el movimiento personal y el entorno de trabajo para evitar lesiones personales o daños a la herramienta.

No opere ningún producto cuando esté cansado o bajo la influencia de drogas, alcohol o medicamentos.

No se estire demasiado al operar el producto. Un equilibrio adecuado permite un mejor control en situaciones inesperadas.

NO opere si alguna pieza está dañada o rota.

Tenga cuidado de no atrapar los dedos o las manos en ninguna de las partes móviles al abrir y cerrar el asiento rodante del bote.

GUARDE ESTAS INSTRUCCIONES

CONFIGURACIÓN DEL PRODUCTO

Modelo	AD75185	AD75186 AD75187C
Altura del respaldo (pulgadas/mm)	21,5 / 550	
Color	Camuflaje negro y rojo, negro y gris	

LISTA DE PIEZAS

ARTICULO	Nombre	Imagen	CANTIDAD	Observaciones
1	Respaldo		2 piezas	
2	Almohadón		2 piezas	
3	Bisagra izquierda		2 piezas	
4	Bisagra derecha		2 piezas	
5	Perno transversal de 1/4*35		8 piezas	
6	6 Arandela plana		8 piezas	
7	ST6*25 Autorroscante Tornillos		16 piezas	Preinstalado en el fábrica
8	Perno transversal de 1/4 x 35		4 piezas	
9	Manual		1 piezas	

INTRODUCCIÓN DEL PRODUCTO

Nota: El tamaño marcado es una medida manual, habrá desviación, consulte el real.

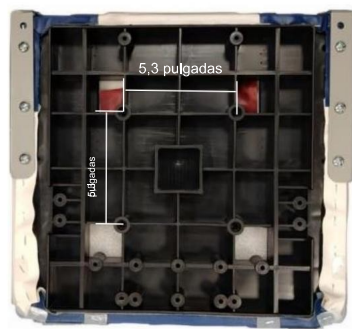

INSTRUCCIONES DE MONTAJE

Aviso: Al apretar los tornillos, se recomienda utilizar herramientas eléctricas o neumáticas para completar fácilmente la instalación.

PASO 1:

Se instalan 20 pernos antes de que el producto salga de fábrica. Retire estos 20 pernos antes de la instalación y marque la posición de los pernos antes de que salga de fábrica.



PASO 2:

Retire dos bisagras (se deben tomar dos bisagras relativamente simétricas), alinee las bisagras en el cojín del asiento como se muestra en el diagrama y bloquéelas con los pernos originales retirados.



PASO 3:

Alinee la bisagra en el respaldo como se muestra en el diagrama y bloquéela con los pernos originales retirados.

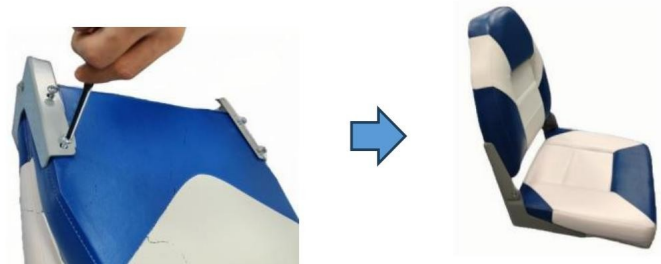

GENERALMENTE ADECUADO PARA LAS SIGUIENTES BASES



- A&B es una base con agujeros de 5 x 5 pulgadas.
- C es una base con agujeros de 5 x 12 pulgadas.

Fabricante: Shanghaimuxinmuyeyouxiangongsi

Dirección: Shuangchenglu 803nong11hao1602A-1609shi, baoshanqu,
Shanghái 200.000 CN.

Importado a Australia: SIHAO PTY LTD. 1 ROKEVA STREETEASTWOOD

Nueva Gales del Sur 2122 Australia

Importado a EE. UU.: Sanven Technology Ltd. Suite 250, 9166 Anaheim Place, Rancho

Cucamonga, CA 91730



YH CONSULTING LIMITADA.

C/O YH Consulting Limited Oficina 147,
Casa Centurión, London Road,
Staines-upon-Thames, Surrey, TW18 4AX



E-CrossStu GmbH
Mainzer Landstr.69,
60329 Fráncfort del Meno.

VEVOR[®]

TOUGH TOOLS, HALF PRICE

Soporte técnico y certificado de garantía
electrónica www.vevor.com/support

VEVOR[®]

TOUGH TOOLS, HALF PRICE

Wsparcie techniczne i certyfikat gwarancji elektronicznej www.vevor.com/support

SIEDZENIA ŁODZIOWE

MODEL: AD75185/ AD75186/ AD75187C

Nadal staramy się oferować Państwu narzędzia w konkurencyjnych cenach.

„Oszczędź połowę”, „Połowa ceny” lub inne podobne wyrażenia używane przez nas stanowią jedynie szacunkowe oszczędności, jakie możesz uzyskać, kupując u nas określone narzędzia w porównaniu z głównymi markami i niekoniecznie oznaczają one objęcie wszystkich kategorii narzędzi oferowanych przez nas. Uprzejmie przypominamy, aby dokładnie sprawdzić, czy składając u nas zamówienie faktycznie oszczędzasz połowę w porównaniu z głównymi markami.

VEVOR[®]
TOUGH TOOLS, HALF PRICE

SIEDZENIA ŁODZIOWE

MODEL: AD75185/ AD75186/ AD75187C



POTRZEBUJESZ POMOCY? SKONTAKTUJ SIĘ Z NAM!!

Masz pytania dotyczące produktu? Potrzebujesz wsparcia technicznego? Skontaktuj się z nami: Wsparcie

techniczne i certyfikat E-Gwarancji www.vevor.com/support

To jest oryginalna instrukcja, przed użyciem należy uważnie przeczytać wszystkie instrukcje. VEVOR zastrzega sobie jasną interpretację naszej instrukcji obsługi. Wygląd produktu będzie zależał od produktu, który otrzymałeś. Prosimy o wybaczenie, że nie poinformujemy Cię ponownie, jeśli w naszym produkcie pojawią się jakiegokolwiek aktualizacje technologiczne lub oprogramowania.



Ostrzeżenie - Aby zminimalizować ryzyko obrażeń, użytkownik powinien uważnie przeczytać instrukcję obsługi.

WAŻNE ZABEZPIECZENIA

Przeczytaj i zrozum całą instrukcję przed montażem, instalacją, obsługą lub serwisowaniem tego produktu.

Nieprzestrzeganie tych ostrzeżeń i instrukcji może spowodować śmierć, obrażenia ciała lub uszkodzenie cennego mienia.

Podczas montażu i użytkowania tego produktu należy utrzymywać miejsce pracy w czystości i zapewnić dobre oświetlenie. Nie dopuścić, aby osoby postronne i dzieci przebywały w pobliżu miejsca pracy.

Montaż należy wykonywać wyłącznie zgodnie z parametrami siedzenia łodzi. Nieprawidłowy montaż może spowodować zagrożenia.

Używać wyłącznie zgodnie z przeznaczeniem. Możliwości produktu dotyczą wyłącznie prawidłowo i całkowicie zmontowanego produktu.

Podczas montażu nie należy dopuszczać do miejsca pracy osób, które nie mają na sobie odpowiedniego sprzętu ochronnego.

Łatwopalny: Trzymać z dala od otwartego ognia. Ten produkt zapali się i spali, jeśli wejdzie w kontakt z otwartym ogniem.

Trzymaj z dala od ostrych punktów, ostrzy i innych przedmiotów, aby nie porysować produktu.

Kontroluj siedzenie łodzi, ruchy osobiste i środowisko pracy, aby uniknąć obrażeń ciała lub uszkodzenia narzędzia.

Nie obsługuj żadnego produktu, jeśli jesteś zmęczony lub pod wpływem narkotyków, alkoholu lub leków.

Nie wychylaj się za burtę podczas obsługi produktu. Prawidłowa równowaga umożliwia lepszą kontrolę w nieoczekiwanych sytuacjach.

NIE używaj urządzenia, jeśli jakkolwiek część jest uszkodzona lub zepsuta.

Podczas otwierania i zamykania siedziska łodzi należy zachować ostrożność, aby nie przytrzasnąć palców lub dłoni żadną z ruchomych części.

ZAPISZ TE INSTRUKCJE

KONFIGURACJA PRODUKTU

Model	AD75185	AD75186 AD75187C
Wysokość oparcia (cale/mm)	21,5 / 550	
Kolor	Czarny i czerwony	Czarny i szary kamuflaż

LISTA CZĘŚCI

PRZEDMIOT	Nazwa	Zdjęcie	ILOŚĆ	Uwagi
1	Oparcie		2 SZT.	
2	Poduszka		2 SZT.	
3	Lewy zawias		2 SZT.	
4	Prawy zawias		2 SZT.	
5	Śruba poprzeczna 1/4*35		8 SZTUK	
6	6 Podkładka płaska		8 SZTUK	
7	ST6*25 Samogwintujące Śruby		16 SZTUK	Zainstalowane fabrycznie fabryka
8	Śruba poprzeczna 1/4*35		4 SZT.	
9	Podręcznik		1 SZT.	

WPROWADZENIE DO PRODUKTU

Uwaga: Podane wymiary są mierzone ręcznie, mogą występować odchylenia, należy zapoznać się z rzeczywistymi wymiarami.

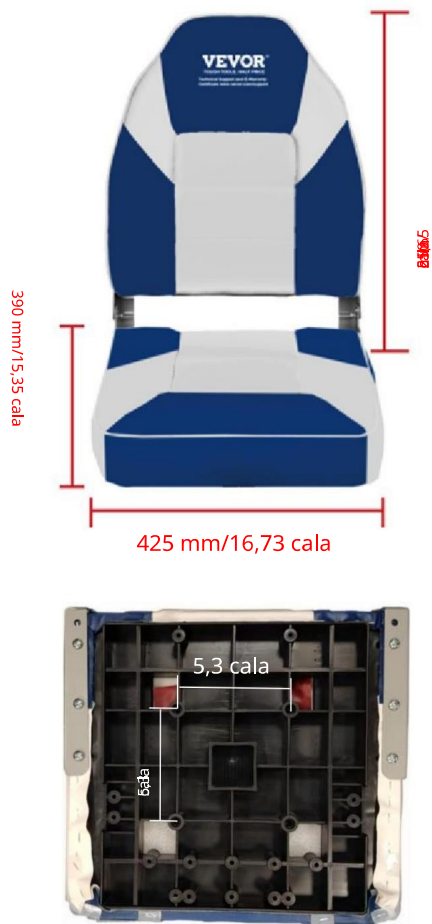

INSTRUKCJA MONTAŻU

Uwaga: Do dokręcania śrub zaleca się używanie elektronarzędzi lub narzędzi pneumatycznych, aby ułatwić montaż.

KROK 1:

20 śrub jest wstępnie zainstalowanych przed opuszczeniem fabryki przez produkt. Przed instalacją należy usunąć te 20 śrub i oznaczyć ich położenie przed opuszczeniem fabryki.



KROK 2:

Wymij dwa zawiasy (należy wziąć dwa względnie symetryczne zawiasy), wyrównaj zawiasy z poduszką siedziska, jak pokazano na schemacie, i zablokuj je za pomocą oryginalnych, wyjętych śrub.



KROK 3:

Wyrównaj zawias na oparciu, jak pokazano na schemacie, i zablokuj go za pomocą oryginalnych, wykręconych śrub.

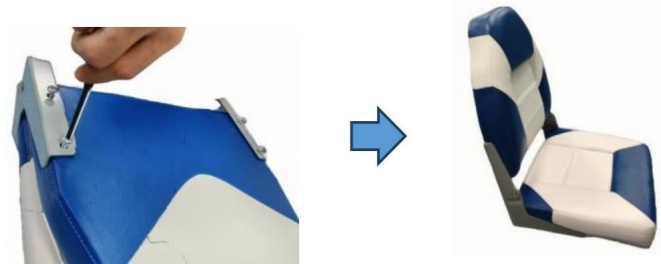

ZWYKLE ODPOWIEDNIE DLA NASTĘPUJĄCYCH PODSTAW



- A&B to podstawa z otworami 5*5-calowymi.
- C to podstawa z otworami 5*12-calowymi.

Producent: Shanghaimuxinmuyeyouxiangongsi

Adres: Shuangchenglu 803nong11hao1602A-1609shi, baoshanqu,
Szanghaj 200000 CN.

Importowane do AUS: SIHAO PTY LTD. 1 ROKEVA STREETEASTWOOD
NSW 2122 Australia

Importowane do USA: Sanven Technology Ltd. Suite 250, 9166 Anaheim Place,
Rancho Cucamonga, CA 91730



YH CONSULTING LIMITED.

C/O YH Consulting Limited Biuro 147,
Dom Centuriona, London Road,
Staines-upon-Thames, Surrey, TW18 4AX



E-CrossStu GmbH

Mainzer Landstr.69,
60329 Frankfurt nad Menem.

VEVOR[®]

TOUGH TOOLS, HALF PRICE

Wsparcie techniczne i certyfikat gwarancji
elektronicznej www.vevor.com/support

VEVOR[®]

TOUGH TOOLS, HALF PRICE

Teknisk support och e-garanticertifikat www.vevor.com/support

BÅTSÄTEN

MODELL: AD75185/ AD75186/ AD75187C

Vi fortsätter att vara engagerade i att ge dig verktyg till konkurrenskraftiga priser.

"Spara hälften", "halva priset" eller andra liknande uttryck som används av oss representerar bara en uppskattning av besparingar du kan dra nytta av att köpa vissa verktyg hos oss jämfört med de stora toppmärkena och betyder inte nödvändigtvis att täcka alla kategorier av verktyg som erbjuds av oss. Du påminns vänligen om att noggrant kontrollera när du gör en beställning hos oss om du faktiskt sparar hälften i jämförelse med de främsta stora varumärkena.

VEVOR[®]
TOUGH TOOLS, HALF PRICE

BÅTSÄTEN

MODELL: AD75185/ AD75186/ AD75187C



BEHÖVER HJÄLP? KONTAKTA OSS!

Har du produktfrågor? Behöver du teknisk support? Kontakta oss gärna: **Teknisk support och e-garanticertifikat www.vevor.com/support**

Detta är den ursprungliga instruktionen, läs alla instruktioner noggrant innan du använder den. VEVOR reserverar sig för en tydlig tolkning av vår användarmanual. Utseendet på produkten är beroende av den produkt du fått. Ursäkta oss att vi inte kommer att informera dig igen om det finns någon teknik eller mjukvaruuppdateringar på vår produkt.



Varning - För att minska risken för skada måste användaren läsa bruksanvisningen noggrant.

VIKTIGA SÄKERHETSÅTGÄRDER

• Läs och förstå hela denna manual innan du monterar, installerar, använder eller servar denna produkt. Underlåtenhet att följa dessa varningar och instruktioner kan orsaka dödsfall, personskada eller skada på värdefull egendom.

• Håll arbetsområdet rent och väl upplyst medan du monterar och använder denna produkt, och håll åskådare och barn borta från arbetsområdet.

• Montera endast enligt båtsätets parameter. Felaktig montering kan skapa faror.

• Använd endast på avsett sätt. Produktegenskaper gäller endast för korrekt och färdigmonterad produkt.

• Håll någon som inte bär lämplig säkerhetsutrustning borta från arbetsområdet vid montering.

• Brandfarligt: Förvaras åtskilt från öppen låga. Denna produkt kommer att antändas och brinna om den kommer i kontakt med öppen låga.

• Håll dig borta från vassa spetsar, knivar och andra föremål för att inte repa produkten.

• Kontrollera båtsätet, personliga rörelser och arbetsmiljön för att undvika personsador eller skador på verktyget.

• Använd inte någon produkt när du är trött eller påverkad av droger, alkohol eller mediciner.

• Räck inte för mycket när du använder produkten. Rätt balans ger bättre kontroll i oväntade situationer.

• Använd INTE om någon del är skadad eller trasig.

• Var försiktig så att du inte klämmer fingrar eller händer i någon av de rörliga delarna när du öppnar och stänger den rullande båtsätet.

SPARA DESSA INSTRUKTIONER

PRODUKTKONFIGURATION

Modell	AD75185	AD75186 AD75187C
Ryggstödet höjd (tum/mm)	21,5 / 550	
Färg	Svart och rött Svart	och grått kamouflage

DELLISTA

PUNKT	Namn	Bild	ANTAL	Anmärkningar
1	Ryggstöd		2 st	
2	Dämpa		2 st	
3	Vänster gångjärn		2 st	
4	Höger gångjärn		2 st	
5	1/4*35 Tvärbult		8 st	
6	6 Platt bricka		8 st	
7	ST6*25 Självgängande Skruvar		16 st	Förinstallerad på fabrik
8	1/4*35 Tvärbult		4 st	
9	Manuell		1 st	

PRODUKTINTRODUKTION

Obs: Den markerade storleken är manuell mätning, det kommer att finnas avvikelser, se den faktiska.

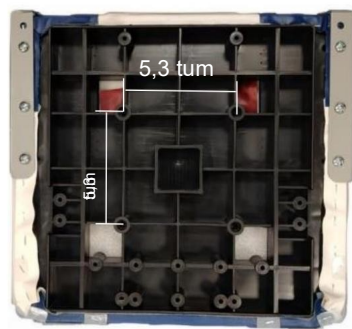

MONTERINGSINSTRUKTIONER

Observera: När du drar åt skruvar, rekommenderas att du använder elektriska eller pneumatiska elverktyg för att enkelt slutföra installationen.

STEG 1:

20 bultar är förinstallerade innan produkten lämnar fabriken. Ta bort dessa 20 bultar före installation och markera bultarnas position innan du lämnar fabriken.



STEG 2:

Ta ut två gångjärn (två relativt symmetriska gångjärn bör tas), rikta in gångjärnen på sittdynan som visas i diagrammet och lås dem med de ursprungliga borttagna bultarna.



STEG 3:

Rikta in gångjärnet på ryggsätet enligt bilden och lås det med de borttagna originalbultarna.

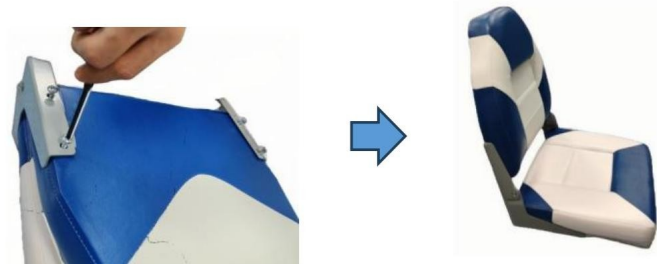

VANLIGTLIGEN LÄMPLIG FÖR FÖLJANDE BASER



- A&B är en bas med 5*5-tums hål.
- C är en bas med 5*12-tums hål.

Tillverkare: Shanghai muxinmuyeyouxiangongsi

Adress: Shuangchenglu 803nong11hao1602A-1609shi, baoshanqu,
Shanghai 200000 CN.

Importerad till AUS: SIHAO PTY LTD. 1 ROKEVA STREET EASTWOOD
NSW 2122 Australien

Importerad till USA: Sanven Technology Ltd. Suite 250, 9166 Anaheim Place,
Rancho Cucamonga, CA 91730



YH CONSULTING LIMITED.
C/O YH Consulting Limited Office 147,
Centurion House, London Road,
Staines-upon-Thames, Surrey, TW18 4AX



E-CrossStu GmbH
Mainzer Landstr.69,
60329 Frankfurt am Main.

VEVOR[®]

TOUGH TOOLS, HALF PRICE

Teknisk support och e-garanticertifikat

www.vevor.com/support

VEVOR[®]

TOUGH TOOLS, HALF PRICE

Technische ondersteuning en e-garantiecertificaat www.vevor.com/support

BOOTSTOELEN

MODEL: AD75185/ AD75186/ AD75187C

Wij streven er voortdurend naar om u gereedschappen tegen concurrerende prijzen te leveren.

"Save Half", "Half Price" of andere soortgelijke uitdrukkingen die wij gebruiken, geven alleen een schatting van de besparingen die u kunt behalen door bepaalde gereedschappen bij ons te kopen in vergelijking met de grote topmerken en betekent niet noodzakelijkerwijs dat alle categorieën gereedschappen die wij aanbieden, worden gedekt. Wij herinneren u eraan om zorgvuldig te controleren of u daadwerkelijk de helft bespaart in vergelijking met de grote topmerken wanneer u een bestelling bij ons plaatst.

VEVOR[®]
TOUGH TOOLS, HALF PRICE

BOOTSTOELEN

MODEL: AD75185/ AD75186/ AD75187C



HULP NODIG? NEEM CONTACT MET ONS OP!

Heeft u vragen over het product? Heeft u technische ondersteuning nodig? Neem dan gerust contact met

ons op: **Technische ondersteuning en E-garantiecertificaat**
www.vevor.com/support

Dit is de originele instructie, lees alle handleidingen zorgvuldig door voordat u het product gebruikt. VEVOR behoudt zich een duidelijke interpretatie van onze gebruikershandleiding voor. Het uiterlijk van het product is afhankelijk van het product dat u hebt ontvangen. Vergeef ons dat we u niet opnieuw zullen informeren als er technologie- of software-updates voor ons product zijn.



Waarschuwing - Om het risico op letsel te verkleinen, dient de gebruiker de gebruiksaanwijzing zorgvuldig te lezen.

BELANGRIJKE VEILIGHEIDSMATREGELEN

ÿ Lees en begrijp deze volledige handleiding voordat u dit product monteert, installeert, bedient of onderhoudt. Het niet opvolgen van deze waarschuwingen en instructies kan leiden tot overlijden, persoonlijk letsel of schade aan waardevolle eigendommen.

ÿ Zorg ervoor dat de werkplek schoon en goed verlicht is tijdens het monteren en gebruiken van dit product. Houd toeschouwers en kinderen uit de buurt van de werkplek.

ÿ Monteer alleen volgens de bootstoelparameter. Onjuiste montage kan leiden tot gevaren.

ÿ Gebruik alleen zoals bedoeld. Productmogelijkheden zijn alleen van toepassing op correct en volledig gemonteerd product.

ÿ Houd personen die niet de juiste veiligheidsuitrusting dragen uit de buurt van het werkgebied tijdens de montage.

ÿ Ontvlambaar: Uit de buurt van open vuur houden. Dit product zal ontbranden en verbranden als het in contact komt met een open vlam.

ÿ Houd het product uit de buurt van scherpe punten, messen en andere voorwerpen, om krassen op het product te voorkomen.

ÿ Houd de bootstoel, persoonlijke bewegingen en de werkomgeving onder controle om persoonlijk letsel of schade aan het gereedschap te voorkomen.

ÿ Gebruik geen enkel product als u moe bent of onder invloed van drugs, alcohol of medicijnen.

ÿ Reik niet te ver bij het bedienen van het product. Een goede balans zorgt voor een betere controle in onverwachte situaties.

ÿ Gebruik het apparaat NIET als een onderdeel beschadigd of kapot is.

ÿ Let op dat uw vingers of handen niet bekneld raken in de bewegende delen bij het openen en sluiten van de rolstoel.

BEWAAR DEZE INSTRUCTIES

PRODUCTCONFIGURATIE

Model	75185 n.Chr	AD75186 AD75187C	
Rugleuning Hoogte (inch/mm)	21,5 / 550		
Kleur	Zwart en rood	Zwart en grijs	Camouflage

ONDERDELENLIJST

ITEM	Naam	Afbeelding	AANTAL	Opmerkingen
1	Rugleuning		2 STUKS	
2	Kussen		2 STUKS	
3	Linker scharnier		2 STUKS	
4	Rechter scharnier		2 STUKS	
5	1/4*35 Kruisbout		8STUKS	
6	6 Vlakke ring		8STUKS	
7	ST6*25 Zelftappend Schroeven		16STUKS	Vooraf geïnstalleerd op de fabriek
8	1/4*35 kruisbout		4 STUKS	
9	Handmatig		1 STUKS	

PRODUCTINTRODUCTIE

Let op: De aangegeven maat is een handmatige meting, er kunnen afwijkingen optreden. Raadpleeg de werkelijke maat.

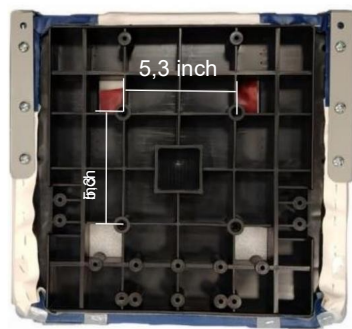
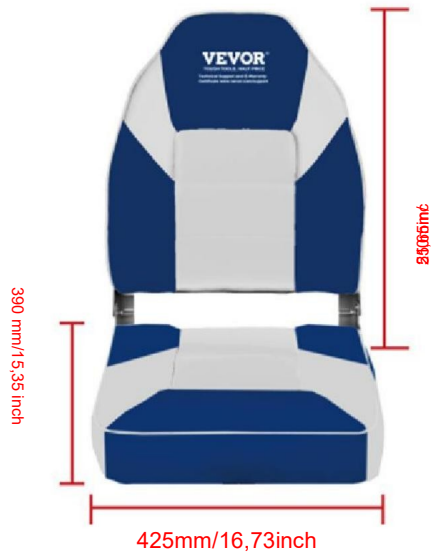

MONTAGE-INSTRUCTIES

Let op: Voor het vastdraaien van schroeven raden wij u aan om elektrisch of pneumatisch gereedschap te gebruiken, zodat de installatie eenvoudig kan worden voltooid.

STAP 1:

20 bouten zijn voorgeïnstalleerd voordat het product de fabriek verlaat. Verwijder deze 20 bouten voor de installatie en markeer de positie van de bouten voordat het de fabriek verlaat.



STAP 2:

Verwijder twee scharnieren (er moeten twee relatief symmetrische scharnieren worden gebruikt), lijn de scharnieren op het zitkussen uit zoals aangegeven in de tekening en vergrendel ze met de originele verwijderde bouten.



STAP 3:

Lijn het scharnier op de rugleuning uit zoals aangegeven in de tekening en vergrendel het met de originele verwijderde bouten.

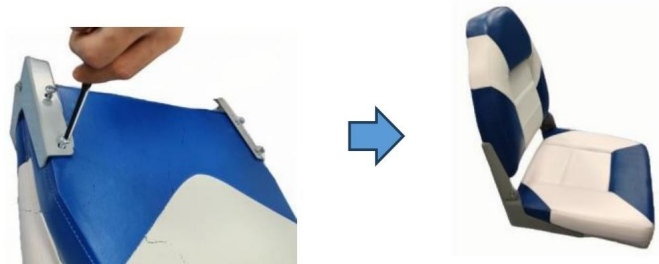

MEESTAL GESCHIKT VOOR DE VOLGENDE BASISSEN



- A&B is een basis met gaten van 5*5 inch.
- C is een basis met gaten van 5*12 inch.

Fabrikant: Shanghaimuxinmuyeyouxiangongsi

Adres: Shuangchenglu 803nong11hao1602A-1609shi, baoshanqu,
Sjanghai 200.000 CN.

Geïmporteerd naar AUS: SIHAO PTY LTD. 1 ROKEVA STREETEASTWOOD
NSW 2122 Australië

Geïmporteerd naar de VS: Sanven Technology Ltd. Suite 250, 9166 Anaheim
Place, Rancho Cucamonga, CA 91730



YH CONSULTING LIMITED.
C/O YH Consulting Limited Kantoor 147,
Centurionhuis, Londenweg,
Staines-upon-Thames, Surrey, TW18 4AX



E-CrossStu GmbH
Mainzer Landstr.69,
60329 Frankfurt am Main.

VEVOR[®]

TOUGH TOOLS, HALF PRICE

**Technische ondersteuning en e-
garantiecertificaat www.vevor.com/support**