

# NUKANPOISTAJA

tuote 8277

Käyttöopas

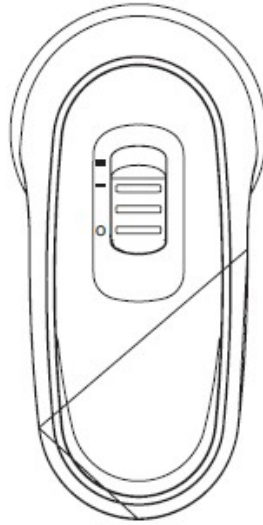

LUE JA SÄILYTÄ NÄMÄ  
OHJEET MYÖHEMPÄÄ TARVETTA VARTEN

1. O / I / II -painike
2. Paristolokeron kansi
3. Paristolokero
4. Nukkasäiliö
5. Terät
6. Metallinen suojaverkko
7. Ajopää
8. Harja

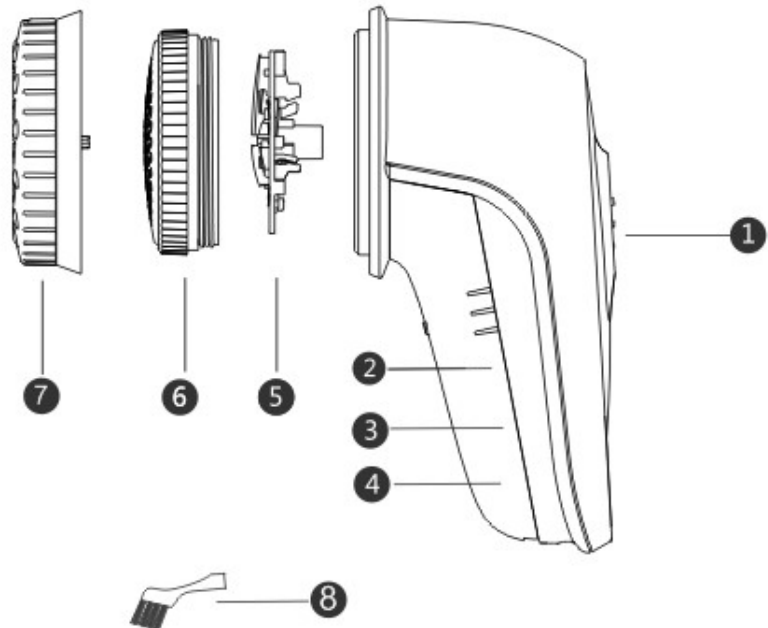

## Käyttöä koskevat varoimet:

1. Jotta vaate ei vaurioituisi nukanpoiston aikana: ennen käyttöä silota vaate ja varmista, ettei siinä ole taitoksia.
2. Jotta vaate ei vaurioituisi: älä paina nukanpoistajaa, vaan kuljeta sen ajopäätä kevyesti kankaan pinnalla.
3. Älä käytä nukanpoistajaa ylläsi oleviin vaatteisiin; voit saada vammoja ja vaatteesi voivat vaurioitua.
4. Sammuta virta heti, jos laitteessa ilmenee jokin vaurio tai vika; älä pura ja kokoa laitetta ilman lupaa.
5. Puhdista ja huolla tuotetta aina virta sammutettuna.

## Ennen käyttöä

Kiinnitä erityistä huomiota seuraaviin kohtiin:

Nappien ja vetoketjujen ympärykset

Kohokuviot vaatteissa

Poista vaatteisiin tarttuneet vierasesineet

Ohuet tai helposti repeävät kohdat

Sauma- tai ommelkohdat

\*Kokeile huomaamattomaan kohtaan vaatteessa ennen käyttöä.

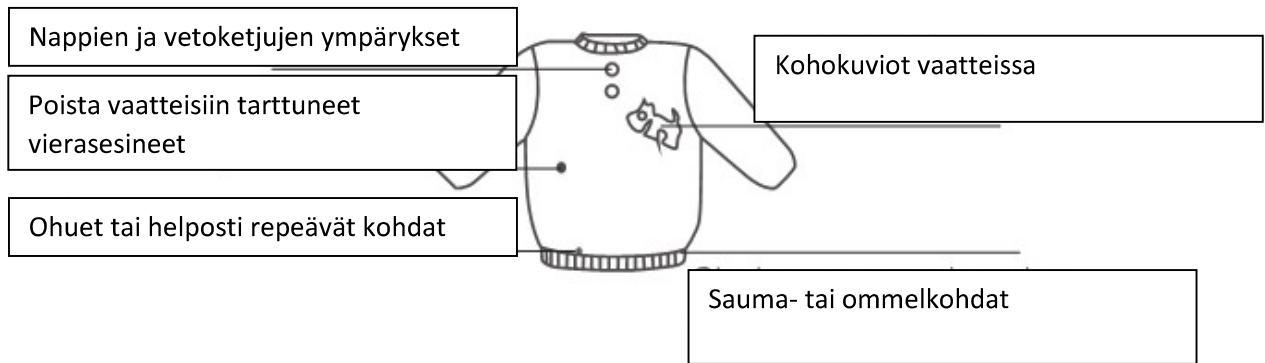

## Käyttötapa 1

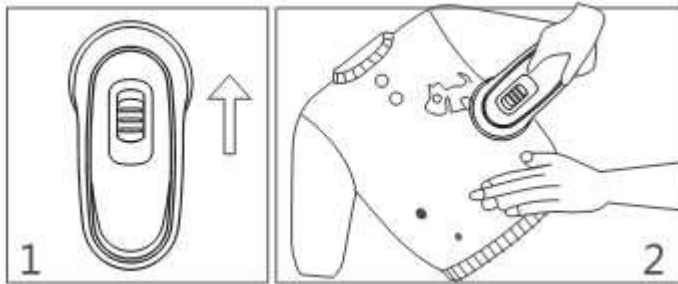

1. Kytke nukkanpoistajan virta päälle (kuva 1)

2. Kuljeta nukkanpoistajaa edestakaisin silotetun vaatteen pinnalla (kuva 2)

## Käyttötapa 2

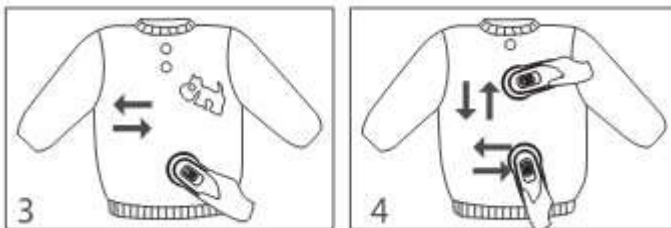

1. Nopea nukkanpoisto: Kuljeta nukkanpoistajaa vaatteen pinnalla pienellä alueella (kuva 3)

2. Poista itsepintainen nukka kuljettamalla pysty- ja vaakasuuntaan vaatteen linjoja noudatellen (kuva 4)

\*Nukkanpoistajassa on suojaominaisuus: aseta suoja verkko kunnolla paikalleen, muutoin laite ei käynnisty.

3. Ohuet vaatteet: taita kaksinkerroin ja laita silityslaudalle nukkanpoistoa varten (kuva 5)

4. Kohokuviolliset vaatteet: älä kuljeta nukkanpoistajaa

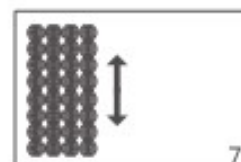
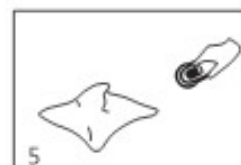

kohokuvioiden päällä (kuva 6)

5. Neulotut vaatteet: kuljeta nukanpoistajaa neulekuvion suuntaisesti (kuva 7)

"Älä irrota suojaverkkoa; poista se vain puhdistusta varten. Muutoin se voi aiheuttaa vammoja tai mekaanisia vaurioita.

\*Älä käytä nukanpoistajaa nukan poistamiseen nailonsukista; ne voivat mennä rikki jouduttuaan terien väliin.

### Pariston vaihtaminen:

1. Varmista, että nukanpoistajan virta on kytketty pois päältä ennen pariston vaihtamista.

2. Tuote toimii kahdella AAA-paristolla.

3. Avaa paristolokeron kansi, asenna kaksi AAA-paristoa oikein napojen mukaisesti ja aseta paristolokeron kansi takaisin paikalleen.

4. Parhaiden tulosten takaamiseksi vaihda paristo ajoissa, jos nukanpoistajan teho vaikuttaa heikkenevän.

6. Toimita käytetty paristo asianmukaiseen keräyspisteeseen ympäristön saastumisen välttämiseksi.

### Puhdistustavat:

1. Sammuta virta (kuva 11).

2. Irrota suojaverkko kiertämällä sitä vastapäivään ja puhdista nukka nukkasäiliöstä puhdistusharjalla (kuva 12).

3. Irrota ajopää kiertämällä sitä vastapäivään (kuva 13).

4. Irrota terät (kuva 14).

5. Puhdista ajopää puhdistusharjalla (kuva 15).

6. Puhdista terät puhdistusharjalla (kuva 16).

7. Puhdista nukka tuotteen rungon sisältä puhdistusharjalla (kuva 17).

8. Aseta takaisin paikoilleen terä, metallinen suojaverkko ja ajopää päinvastaisessa järjestyksessä (kuva 18).

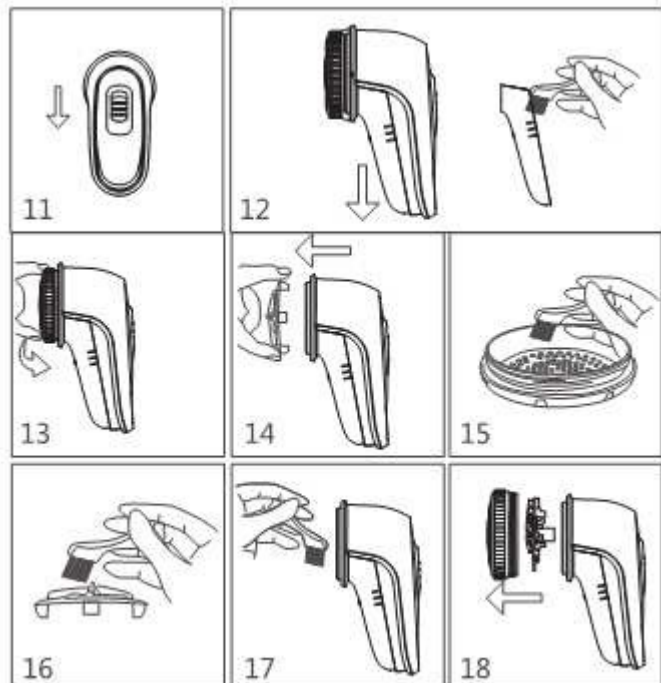

### TAKUU

Tuotteen takuu on voimassa 1 vuoden ostopäivästä.

Takuu ei ole voimassa, jos tuotetta käytetään muihin tarkoituksiin kuin sen alkuperäiseen tarkoitukseen tai jos tuotetta käytetään kaupalliseen / ammatilliseen tai vuokrauskäyttöön.

Takuu ei kata luonnonolosuhteista aiheutuvia vahinkoja eikä vaurioita, jotka johtuvat virheellisestä säilytyksestä.

Takuuasioissa ota yhteys jälleenmyyjään.