

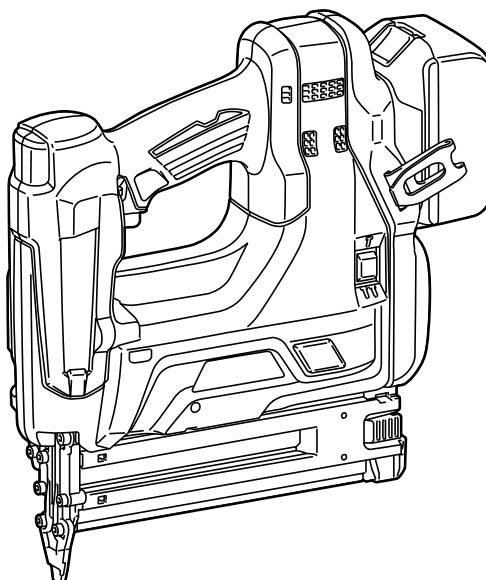

GB	Cordless Brad Nailer	INSTRUCTION MANUAL
S	Sladdlös spikpistol	BRUKSANVISNING
N	Trådløs spikerpistol	BRUKSANVISNING
FIN	Akkukäyttöinen viimeistelynaulain	KÄYTTÖOHJE
LV	Bezvadu bezgalvas naglu naglotājs	LIETOŠANAS INSTRUKCIJA
LT	Akumuliatorinis segtukų kalimo įrankis	NAUDOJIMO INSTRUKCIJA
EE	Juhtmeta naelapüstol	KASUTUSJUHEND
RUS	Аккумуляторный Штифтозабивной Пистолет	РУКОВОДСТВО ПО ЭКСПЛУАТАЦИИ

DBN500

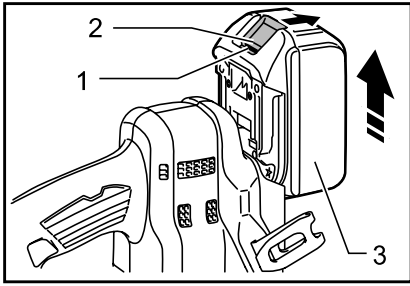



1 014581

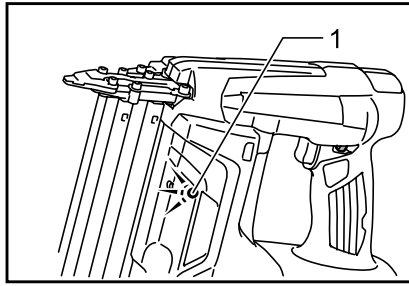

2 014584

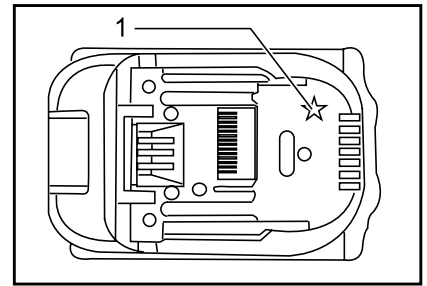

3 012128

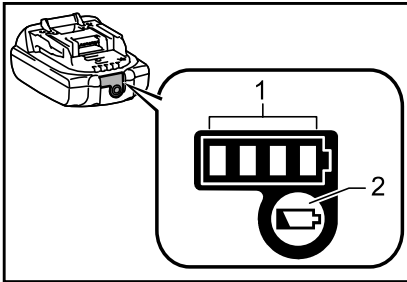

4 015659

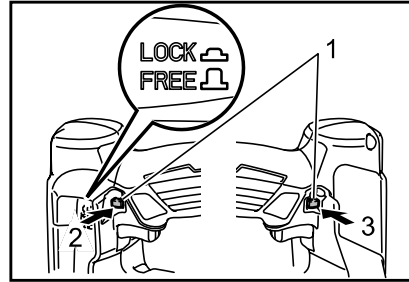

5 014582

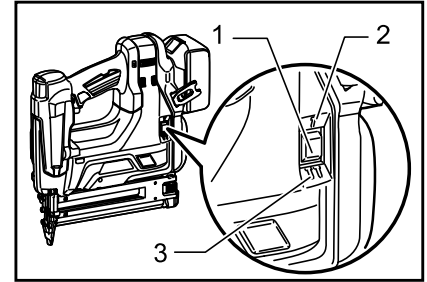

6 014618

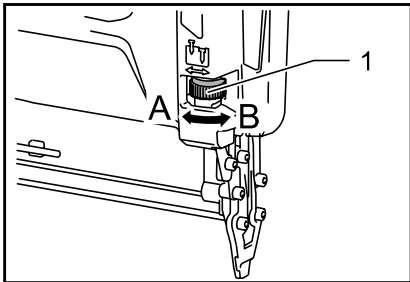

7 014601

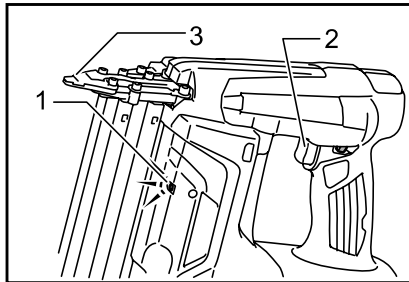

8 014600

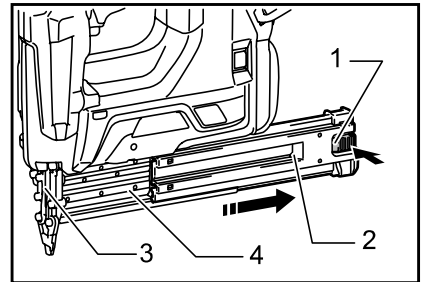

9 014585

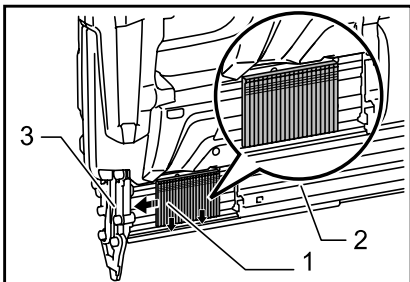

10 014592

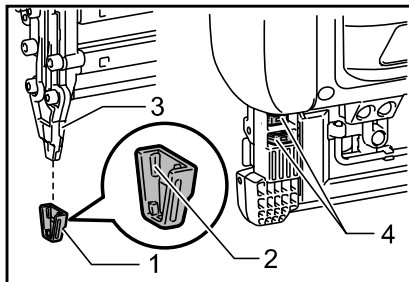

11 014586

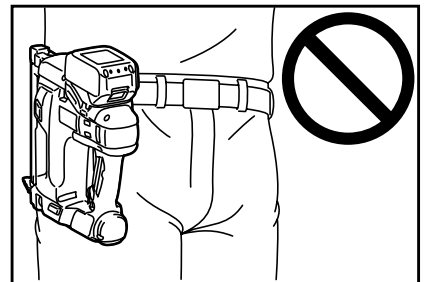

12 014587

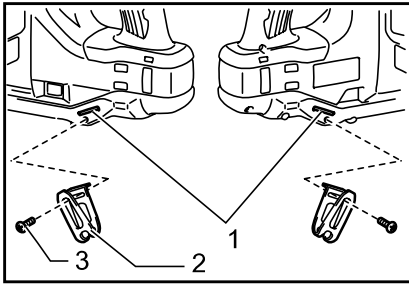

13 014588

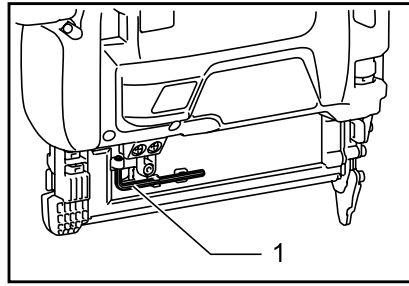

14 014589

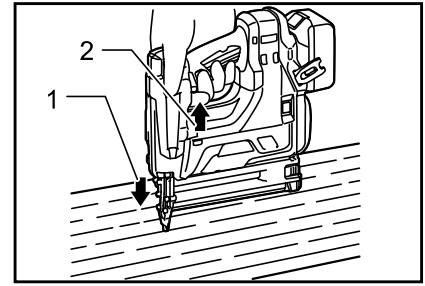

15 014619

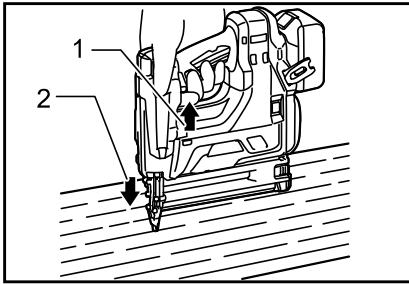

16 014620

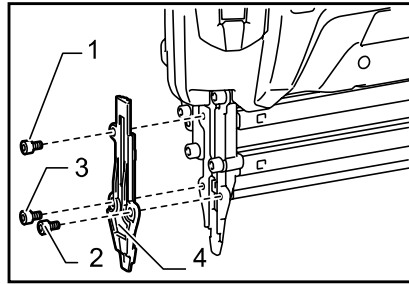

17 014591

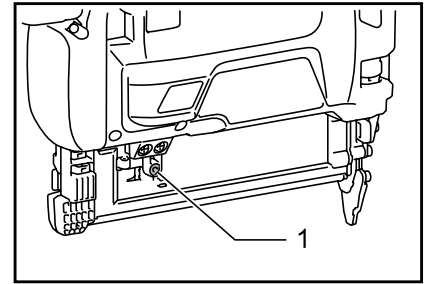

18 014720

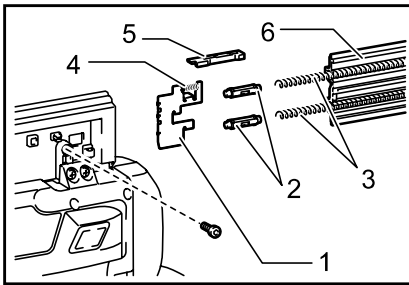

19 014721

ENGLISH (Original instructions)

Explanation of general view

1-1. Red indicator	9-1. Lock lever	15-2. Pull the trigger
1-2. Button	9-2. Slide door	16-1. Pull the trigger
1-3. Battery cartridge	9-3. Driver guide	16-2. Place the contact element against workpiece.
2-1. Battery indicator	9-4. Magazine	17-1. Hex bolt A
3-1. Star marking	10-1. Nails	17-2. Hex bolt B
4-1. Indicator lamps	10-2. Slide door	17-3. Hex bolt C
4-2. CHECK button	10-3. Driver guide	17-4. Driver guide cover
5-1. Trigger lock	11-1. Nose adapter	18-1. Hex bolt
5-2. Press to Lock position	11-2. Protrusion	19-1. Pusher
5-3. Press to Free position	11-3. Center plate	19-2. Sleeve
6-1. Mode selecting button	11-4. Holder	19-3. Spring (large)
6-2. Sequential mode	13-1. Groove	19-4. Spring (small)
6-3. Continuous mode	13-2. Hook	19-5. Stopper
7-1. Adjuster	13-3. Screw	19-6. Slide door
8-1. Lamp	14-1. Hex wrench	
8-2. Trigger	15-1. Place the contact element against workpiece.	
8-3. Driver guide (contact element)		

SPECIFICATIONS





Model	DBN500	
Brad nail size	18 Ga x 15, 20, 25, 30, 32, 35, 38, 40, 45, 50 mm	
Brad nail magazine capacity	100 pcs.	
Dimensions (L x W x H)	294 mm x 97 mm x 318 mm	
Rated voltage	D.C. 18 V	
Net weight	3.3 kg	3.5 kg
Standard battery cartridges	BL1815 / BL1815N / BL1820 / BL1820B	BL1830 / BL1830B / BL1840 / BL1840B / BL1850 / BL1850B / BL1860B

- Due to our continuing program of research and development, the specifications herein are subject to change without notice.
- Specifications and battery cartridge may differ from country to country.
- Weight, with battery cartridge, according to EPTA-Procedure 01/2003

END311-1

Symbols

The following show the symbols used for the equipment. Be sure that you understand their meaning before use.

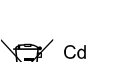
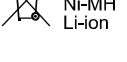
-  · Read instruction manual.
-  · Wear safety glasses.
-  · Do not use on scaffoldings, ladders.
-  · Keep fingers away from trigger when not driving fasteners to avoid accidental firing.
-  · Only for EU countries
-  · Do not dispose of electric equipment or battery pack together with household waste material!
In observance of the European Directives, on Waste Electric and Electronic Equipment and Batteries and Accumulators and Waste Batteries and

Accumulators and their implementation in accordance with national laws, electric equipment and batteries and battery pack(s) that have reached the end of their life must be collected separately and returned to an environmentally compatible recycling facility.

ENE073-1

Intended use

The tool is intended for fastening on interior work and furniture work.

ENG905-1

Noise

The typical A-weighted noise level determined according to EN60745:

Sound pressure level (L_{pA}) : 79 dB (A)

Uncertainty (K) : 3 dB (A)

The noise level under working may exceed 80 dB (A).

Wear ear protection

Vibration

The vibration total value determined according to EN60745:

Vibration emission (a_h) : 2.5 m/s² or less
Uncertainty (K) : 1.5 m/s²

ENG901-1

- The declared vibration emission value has been measured in accordance with the standard test method and may be used for comparing one tool with another.
- The declared vibration emission value may also be used in a preliminary assessment of exposure.

⚠️WARNING:

- The vibration emission during actual use of the power tool can differ from the declared emission value depending on the ways in which the tool is used.
- Be sure to identify safety measures to protect the operator that are based on an estimation of exposure in the actual conditions of use (taking account of all parts of the operating cycle such as the times when the tool is switched off and when it is running idle in addition to the trigger time).

ENH003-15

For European countries only

EC Declaration of Conformity

Makita declares that the following Machine(s):

Designation of Machine:

Cordless Brad Nailer

Model No./ Type: DBN500

Conforms to the following European Directives:

2006/42/EC

They are manufactured in accordance with the following standard or standardized documents:

EN60745, EN792

The technical file in accordance with 2006/42/EC is available from:

Makita, Jan-Baptist Vinkstraat 2, 3070, Belgium

28.4.2015



000331

Yasushi Fukaya
Director

Makita, Jan-Baptist Vinkstraat 2, 3070, Belgium

General Power Tool Safety Warnings

⚠️ WARNING Read all safety warnings and all instructions. Failure to follow the warnings and instructions may result in electric shock, fire and/or serious injury.

Save all warnings and instructions for future reference.

GEB117-2

CORDLESS NAILER SAFETY WARNINGS

1. **Always assume that the tool contains fasteners.** Careless handling of the nailer can result in unexpected firing of fasteners and personal injury.
2. **Do not point the tool towards yourself or anyone nearby.** Unexpected triggering will discharge the fastener causing an injury.
3. **Do not actuate the tool unless the tool is placed firmly against the workpiece.** If the tool is not in contact with the workpiece, the fastener may be deflected away from your target.
4. **Disconnect the tool from the power source when the fastener jams in the tool.** While removing a jammed fastener, the nailer may be accidentally activated if it is plugged in.
5. **Use caution while removing a jammed fastener.** The mechanism may be under compression and the fastener may be forcefully discharged while attempting to free a jammed condition.
6. **Do not use this nailer for fastening electrical cables.** It is not designed for electric cable installation and may damage the insulation of electric cables thereby causing electric shock or fire hazards.
7. **Always wear safety goggles or safety glasses with side shield, and a full face shield when needed.**
8. **Keep hands and feet away from the ejection port area.**
9. **Follow instruction for lubricating and changing accessories.**
10. **Always remove the battery cartridge before loading the fasteners, adjustment, inspection, maintenance or after operation is over.**
11. **Make sure no one is nearby before operation. Never attempt to drive fasteners from both the inside and outside of wall at the same time. Fasteners may rip through and/or fly off, presenting a grave danger.**
12. **Watch your footing and maintain your balance with the tool. Make sure there is no one below when working in high locations.**

13. **Never use fastener driving tools marked with the symbol "Do not use on scaffoldings, ladders" for specific application for example:**
 - when changing one driving location to another involves the use of scaffoldings, stairs, ladders, or ladder alike constructions, e.g. roof laths;
 - closing boxes or crates;
 - fitting transportation safety systems e.g. on vehicles and wagons.
14. **Check walls, ceilings, floors, roofing and the like carefully to avoid possible electrical shock, gas leakage, explosions, etc. caused by stapling into live wires, conduits or gas pipes.**
15. **Use only fasteners specified in this manual. The use of any other fasteners may cause malfunction of the tool.**
16. **Do not tamper with the tool or attempt to use it for other than driving fasteners.**
17. **Do not operate the tool without fasteners. It shortens the service life of the tool.**
18. **Stop driving operations immediately if you notice something wrong or out of the ordinary with the tool.**
19. **Never drive fastener into any materials which may allow the fastener to puncture and fly through as a projectile.**
20. **Never actuate the switch trigger and safety lever at the same time until you are prepared to fastener workpieces. Allow the workpiece to depress the safety lever. Never defeat its purpose by securing the safety lever back or by depressing it by hand.**
21. **Never tamper with the safety lever. Check the safety lever frequently for proper operations.**
22. **Always remove fasteners from the tool when not in use.**

SAVE THESE INSTRUCTIONS.

⚠WARNING:

DO NOT let comfort or familiarity with product (gained from repeated use) replace strict adherence to safety rules for the subject product. **MISUSE** or failure to follow the safety rules stated in this instruction manual may cause serious personal injury.

ENC007-9

IMPORTANT SAFETY INSTRUCTIONS

FOR BATTERY CARTRIDGE

1. **Before using battery cartridge, read all instructions and cautionary markings on (1) battery charger, (2) battery, and (3) product using battery.**
2. **Do not disassemble battery cartridge.**

3. **If operating time has become excessively shorter, stop operating immediately. It may result in a risk of overheating, possible burns and even an explosion.**
4. **If electrolyte gets into your eyes, rinse them out with clear water and seek medical attention right away. It may result in loss of your eyesight.**
5. **Do not short the battery cartridge:**
 - (1) **Do not touch the terminals with any conductive material.**
 - (2) **Avoid storing battery cartridge in a container with other metal objects such as nails, coins, etc.**
 - (3) **Do not expose battery cartridge to water or rain.**

A battery short can cause a large current flow, overheating, possible burns and even a breakdown.
6. **Do not store the tool and battery cartridge in locations where the temperature may reach or exceed 50 ° C (122 ° F).**
7. **Do not incinerate the battery cartridge even if it is severely damaged or is completely worn out. The battery cartridge can explode in a fire.**
8. **Be careful not to drop or strike battery.**
9. **Do not use a damaged battery.**
10. **Follow your local regulations relating to disposal of battery.**

SAVE THESE INSTRUCTIONS.

Tips for maintaining maximum battery life

1. **Charge the battery cartridge before completely discharged. Always stop tool operation and charge the battery cartridge when you notice less tool power.**
2. **Never recharge a fully charged battery cartridge. Overcharging shortens the battery service life.**
3. **Charge the battery cartridge with room temperature at 10 ° C - 40 ° C (50 ° F - 104 ° F). Let a hot battery cartridge cool down before charging it.**
4. **Charge the battery cartridge if you do not use it for a long period (more than six months).**

FUNCTIONAL DESCRIPTION

⚠️ CAUTION:

- Always be sure that the tool is switched off and the battery cartridge is removed before adjusting or checking function on the tool.

Installing or removing battery cartridge

Fig.1

⚠️ CAUTION:

- Always switch off the tool before installing or removing of the battery cartridge.
- Hold the tool and the battery cartridge firmly when installing or removing battery cartridge.** Failure to hold the tool and the battery cartridge firmly may cause them to slip off your hands and result in damage to the tool and battery cartridge and a personal injury.

To remove the battery cartridge, slide it from the tool while sliding the button on the front of the cartridge.

To install the battery cartridge, align the tongue on the battery cartridge with the groove in the housing and slip it into place. Insert it all the way until it locks in place with a little click. If you can see the red indicator on the upper side of the button, it is not locked completely.

⚠️ CAUTION:

- Always install the battery cartridge fully until the red indicator cannot be seen. If not, it may accidentally fall out of the tool, causing injury to you or someone around you.
- Do not install the battery cartridge forcibly. If the cartridge does not slide in easily, it is not being inserted correctly.

Tool / battery protection system

The tool is equipped with a tool/battery protection system. This system automatically cuts off power to the motor to extend tool and battery life.

The tool will automatically stop during operation if the tool or battery are placed under one of the following conditions. In some conditions, the indicators light up.

Fig.2

Overheat protection for tool

When the tool is overheated, the tool stops automatically and the indicator blinks about 60 seconds. In this situation, let the tool cool before turning the tool on again.

Overheat protection for battery

When the battery is overheated, the tool stops automatically and the battery indicator lights up about 60 seconds. The tool does not start even if pulling the switch trigger. In this situation, let the battery cool before turning the tool on again.

NOTE:

The battery overheat protection works only with a battery cartridge with a star marking.

Fig.3

Overdischarge protection









When the remaining battery capacity gets low, the indicator blinks. By further use, the tool stops and the indicator lights up about 60 seconds. In this situation, charge the battery cartridge.

Indicating the remaining battery capacity

(Only for battery cartridges with "B" at the end of the model number.)

Fig.4

Press the check button on the battery cartridge to indicate the remaining battery capacity. The indicator lamps light up for few seconds.

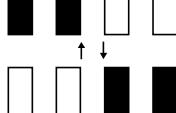
Indicator lamps			Remaining capacity
 Lighted	 Off	 Blinking	
			75% to 100%
			50% to 75%
			25% to 50%
			0% to 25%
			Charge the battery.
			The battery may have malfunctioned.

015658

NOTE:

- Depending on the conditions of use and the ambient temperature, the indication may differ slightly from the actual capacity.

Using the trigger lock

⚠️ CAUTION:

- When not in use or after operating the tool, always lock the trigger with the trigger lock.

Fig.5

The tool has trigger lock to avoid accidents by an unintentional start. The trigger lock makes the trigger unmovable and let the tool cause no firing.

To lock the trigger, set the lock button in the "LOCK" position.

Before nailing, set the lock button in the "FREE" position. When not in use, always set it in the "LOCK" position and remove the battery cartridge from the tool.

Nailing mode selection

Fig.6

The tool has two different nailing modes. Select the desired nailing by the mode selecting button. For more detail, see the section "OPERATION".

Intermittent nailing (sequential mode)

This mode suits for driving a nail carefully and accurately.

Continuous/ intermittent nailing (continuous mode)

When the tool is set to this mode, you can choose either continuous or intermittent nailing by sequences of the trigger operation.

Adjusting the nailing depth

⚠WARNING:

- Always make sure that your fingers are not placed on the trigger, and the battery cartridge and nails are removed.

Fig.7

To get shallower depth, turn the adjuster to A direction as shown in the figure. To get deeper depth, turn the adjuster to B direction.

Do not turn the adjuster too much, or the adjuster may get stuck.

Lighting up the lamp

⚠CAUTION:

- Do not look in the light or see the source of light directly.

Fig.8

To turn on the lamp, pull the trigger or place the contact element against the workpiece. Release the trigger or contact element to turn it off.

The lamp goes out 10 seconds after releasing the trigger or contact element from the workpiece.

NOTE:

- Use a dry cloth to wipe the dirt off the lens of lamp. Be careful not to scratch the lens of lamp, or it may lower the illumination.
- Even in the lamp lights up when the battery power residual gets small, the nailer may not fire nails. In this case, charge the battery cartridge.

ASSEMBLY

⚠CAUTION:

- Always make sure that your fingers are not placed on the trigger, and the battery cartridge and nails are removed before carrying out any work on the nailer.

Loading or unloading the nails

⚠CAUTION:

- Always make sure that your fingers are not placed on the trigger and the battery cartridge is removed before loading nails.

- Do not abruptly slide the slide door of the nailer loaded with nails. Accidentally dropping nails especially when working in high places may cause personal injuries.
- Load nails in the correct direction. Loading in wrong direction may cause premature wear and tear of the driver and damage of the other parts.
- Do not use deformed connected nails. Use nails specified in this manual. Using nails other than those specified may cause nail jamming and breakage of the nailer.

Fig.9

Press the lock lever and open the slide door of the magazine.

Fig.10

Set the nail strip so that the nail tips touch the bottom of the magazine slit and slide the nail strip toward the firing opening.

Return the slide door to the original position until the lock lever locks it.

To remove the nails, press the lock lever and slide the slide door. Take out nails from the magazine slit.

Nose adapter

⚠CAUTION:

- Always make sure that your fingers are not placed on the trigger, and the battery cartridge and nails are removed before installing the nose adapter.

Fig.11

When firing nails on the material to be fastened with easily-marred surfaces, use the nose adapter. To install the nose adapter, place it over the center plate so that the protrusion inside the nose adapter fits to the slit in the driver guide cover.

When not in use, store the nose adapter in the holder at the back end of the slide door to keep it from being lost. Total two nose adapters can be stored.

Hook

⚠CAUTION:

- Always make sure that your fingers are not placed on the trigger, and the battery cartridge and nails are removed before using the hook.
- Do not hang the hook from the waist belt. Dropping the nailer, which is caused by the hook accidentally coming out of place, may cause misfiring and personal injuries.

Fig.12

Fig.13

The hook is convenient for temporarily hanging the tool. This can be installed on either side of the tool.

To install the hook, insert it into a groove in the tool housing on either side and then secure it with a screw. To remove, loosen the screw and then take it out.

Hex wrench storage

Fig.14

When not in use, store the hex wrench as shown in the figure to keep it from being lost.

OPERATION

Inspecting trigger function

⚠CAUTION:

- Make sure that the trigger function is in working order before each operation. If you find issues described below, ask Makita Authorized Service Centers for repairs.
- Before installing the battery cartridge into the tool, always check to see that the switch trigger actuates properly and returns to the "OFF" position when released.

The tool must not operate only by pulling the trigger or only by placing the contact element against the work piece.

Driving nails

⚠CAUTION:

- Always be sure to first place the contact element against the workpiece before pulling the trigger.

Select the nailing mode by pressing the mode selecting button as mentioned in the section "Nailing mode selection".

Intermittent nailing (sequential mode)

Fig.15

To drive a nail, set the lock button to the "FREE" position. Place the contact element against the workpiece and pull the trigger. Release the trigger after each operation.

Continuous/ intermittent nailing (continuous mode)

Fig.16

When the tool is set to continuous mode, you can operate either continuous or intermittent nailing.

To drive a nail, set the lock button to the "FREE" position.

- For continuous nailing, pull the trigger first and then place the contact element against the workpiece. For the next actuation, you do not need to release the trigger.
- For intermittent nailing, place the contact element against the workpiece and pull the trigger. For the next actuation, you need to reset the trigger first.

NOTE:

- This tool stops automatically under the following conditions:
 - If you release the trigger or contact element from workpiece before the tool finishes the operation completely.
In this situation, pull the trigger again until the tool turns into standby.
 - When keep either pulling the trigger or placing the contact element about 5 seconds without another action.
In this case, release the trigger or the contact element from workpiece to restart the operation.

Anti dry fire mechanism

This tool is equipped with an anti dry fire mechanism. It automatically stops driving nails when the remaining nails finish. In this case, load more nails to resume operation.

Removing jammed nails

⚠WARNING:

- Always make sure that the trigger is released, and the battery cartridge and nails are removed before removing jammed nails.

Fig.17

Remove hex bolts they are securing the driver guide cover with the hex wrench.

Take the jammed nails from the nail guide groove that has appeared.

Secure the driver guide cover with hex bolts in the correct order. Tighten the hex bolt A, B and then C.

NOTE:

- After securing the driver guide cover, always make sure that the driver guide cover actuates properly. If it does not actuate properly, remove hex bolts and install the driver guide cover again.

Nails

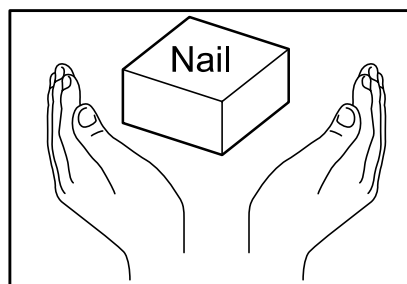

004310

Handle nails and their box carefully. If the nails have been handled roughly, they may be out of shape or their connector breaks, causing poor nail feed.

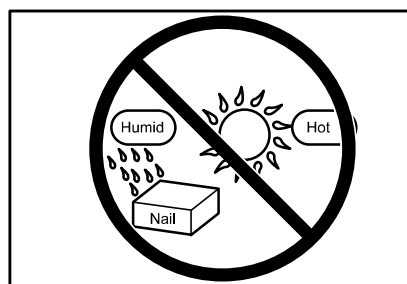

004311

Avoid storing nails in a very humid or hot place or place exposed to direct sunlight.

MAINTENANCE

CAUTION:

- Always be sure that the tool is switched off and the battery cartridge and nails are removed before attempting to perform inspection or maintenance.
- Never use gasoline, benzine, thinner, alcohol or the like. Discoloration, deformation or cracks may result.

Cleaning of magazine

When the pusher in the magazine does not move smoothly because of dust, sand, chips or other foreign matters, clean the magazine.

Fig.18

To remove the slide door, loosen the hex bolt on the magazine.

Fig.19

Pull the pusher from the slide door and then remove the stopper, sleeves and springs.

After cleaning, install the whole parts into the slide door.

To install them, take the following procedure.

1. Install the large spring into the slide door.
2. Install the parts onto the pusher in the correct order, sleeve, small spring and then stopper.
3. Install the pusher with the other parts onto the slide door.

NOTE:

- When you pull out the pusher from the slide door, the parts in the slide door may bounce out.
- When you install the pusher with the other parts to the slide door, make slight spaces between the pusher and sleeves.

To maintain product SAFETY and RELIABILITY, repairs, any other maintenance or adjustment should be performed by Makita Authorized Service Centers, always using Makita replacement parts.

OPTIONAL ACCESSORIES

CAUTION:

- These accessories or attachments are recommended for use with your Makita tool specified in this manual. The use of any other accessories or attachments might present a risk of injury to persons. Only use accessory or attachment for its stated purpose.

If you need any assistance for more details regarding these accessories, ask your local Makita Service Center.

- Nails
- Makita genuine battery and charger
- Safety goggles

NOTE:

- Some items in the list may be included in the tool package as standard accessories. They may differ from country to country.

SVENSKA (Originalbruksanvisning)

Förklaring till översiktsbilderna

1-1. Röd indikator	9-1. Låsknapp	15-2. Tryck in avtryckaren
1-2. Knapp	9-2. Skjutlucka	16-1. Tryck in avtryckaren
1-3. Batterikassett	9-3. Matarstyrning	16-2. Placera kontaktarmen mot arbetsstycket.
2-1. Batteriindikator	9-4. Magasin	17-1. Insexskruv A
3-1. Stjärnmarkering	10-1. Spikar	17-2. Insexskruv B
4-1. Indikatorlampor	10-2. Skjutlucka	17-3. Insexskruv C
4-2. CHECK-knapp	10-3. Matarstyrning	17-4. Skydd för matarstyrning
5-1. Avtryckarspär	11-1. Nosadapter	18-1. Sexkantskruv
5-2. Tryck till låst (LOCK) läge	11-2. Tapp	19-1. Inmatare
5-3. Tryck till fritt (FREE) läge	11-3. Mittplåt	19-2. Hylsa
6-1. Knapp för lägesval	11-4. Hållare	19-3. Fjäder (stor)
6-2. Sekventiellt läge	13-1. Spår	19-4. Fjäder (liten)
6-3. Kontinuerligt läge	13-2. Krok	19-5. Stoppanordning
7-1. Inställningsring	13-3. Skruv	19-6. Skjutlucka
8-1. Lampa	14-1. Insexnyckel	
8-2. Avtryckare	15-1. Placera kontaktarmen mot arbetsstycket.	
8-3. Kontaktarm (kontaktelement)		

SPECIFIKATIONER

Modell	DBN500	
Dyckertstorlek	18 Ga x 15, 20, 25, 30, 32, 35, 38, 40, 45, 50 mm	
Kapacitet för dyckertmagasin	100 st	
Mått (L x B x H)	294 mm x 97 mm x 318 mm	
Märkspänning	18 V likström	
Vikt	3,3 kg	3,5 kg
Batterikassetter av standardmodell	BL1815 / BL1815N / BL1820 / BL1820B	BL1830 / BL1830B / BL1840 / BL1840B / BL1850 / BL1850B / BL1860B

- På grund av vårt pågående program för forskning och utveckling kan dessa specifikationer ändras utan föregående meddelande.
- Specifikationer och batterikassett kan variera från land till land.
- Vikt med batterikassett i enlighet med EPTA-procedur 01/2003

END311-1

Symboler

Följande visar symbolerna som används för utrustningen. Se till att du förstår innebörden innan du använder bormaskinen.



- Läs bruksanvisningen.



- Bär skyddsglasögon.



- Använd inte på stegar, ställningar.



- Håll fingrar borta från avtryckaren när maskinen inte används för att undvika oavsiktlig avfyrning.



- Gäller endast EU-länder
Elektrisk utrustning eller batteripaket får inte kastas i hushållssoporna!
Enligt EU-direktiven som avser förbrukad elektrisk och elektronisk utrustning, batterier, ackumulatorer, förbrukade batterier och ackumulatorer,

samt direktivens tillämpning enligt nationell lagstiftning, ska uttjänt elektrisk utrustning, batterier och batteripaket sorteras separat och lämnas till miljövänlig återvinning.

ENE073-1

Avsedd användning

Verktöget är avsett för fastsättning på inredningar och möbelarbeten.

ENG905-1

Buller

Typiska A-vägda bullernivån är mätt enligt EN60745:

Ljudtrycksnivå (L_{pA}) : 79 dB (A)

Måttolerans (K) : 3 dB (A)

Bullernivån vid arbete kan överstiga 80 dB (A).

Använd hörselskydd

ENG904-2

Vibration

Det totala vibrationsvärdet är bestämt enligt EN60745:

Vibrationsemission (a_h): 2,5 m/s² eller lägre
Mättolerans (K) : 1,5 m/s²

ENG901-1

- Det deklarerade vibrationsemissionsvärdet har uppmätts i enlighet med standardtestmetoden och kan användas för jämförandet av en maskin med en annan.
- Det deklarerade vibrationsemissionsvärdet kan också användas i preliminär bedömning av exponering för vibration.

⚠️ VARNING!

- Vibrationsemissionen under faktisk användning av maskinen kan skilja sig från det deklarerade emissionsvärdet, beroende på hur maskinen används.
- Se till att hitta säkerhetsåtgärder som kan skydda användaren och som grundar sig på en uppskattning av exponering i verkligheten (ta med i beräkningen alla delar av användandet såsom antal gånger maskinen är avstängd och när den körs på tomgång samt då startomkopplaren används).

ENH003-15

Gäller endast Europa

EU-konformitetsdeklaration

Makita försäkrar att följande maskiner:

Maskinbeteckning:

Sladdlös spikpistol

Modellnr./-typ: DBN500

Följer följande EU-direktiv:

2006/42/EC

De är tillverkade i enlighet med följande standard eller standardiseringsdokument:

EN60745, EN792

Den tekniska dokumentationen i enlighet med 2006/42/EG finns tillgänglig från:

Makita, Jan-Baptist Vinkstraat 2, 3070, Belgium

28.4.2015



000331

Yasushi Fukaya
Direktör

Makita, Jan-Baptist Vinkstraat 2, 3070, Belgium

Allmänna säkerhetsvarningar för maskin

⚠️ **VARNING** Läs igenom alla säkerhetsvarningar och instruktioner. Underlåtenhet att följa varningar och instruktioner kan leda till elektrisk stöt, brand och/eller allvarliga personskador.

Spara alla varningar och instruktioner för framtida referens.

GEB117-2

SÄKERHETSVARNINGAR FÖR BATTERIDRIVEN STIFTPISTOL

1. **Förutsätt alltid att maskinen är laddad med stift.** Oaktsam hantering av stiftpistolen kan orsaka oavsiktlig avfyrning av stift, vilket kan leda till personskada.
2. **Rikta inte maskinen mot dig själv eller mot någon i din närhet.** Oavsiktlig avtryckning släpper fram klämman och kan orsaka skada.
3. **Aktivera inte maskinen utan att den hålls stadigt mot arbetsstycket.** Om maskinen inte är i kontakt med arbetsstycket, kan klämman sträva i riktning från målet.
4. **Koppla från maskinens strömkälla när ett stift fastnar i maskinen.** När ett stift tas bort kan stiftpistolen oavsiktligt aktiveras om maskinen är ansluten till strömkällan.
5. **Var försiktig när du tar bort en klämma som fastnat.** Mekanismen kan vara under tryck och klämman kan genom forcering avfyras medan du försöker att ta bort den som fastnat.
6. **Använd inte den här stiftpistolen för att fästa elkablar.** Den är inte konstruerad för festsättning av elkablar och kan skada isoleringen på elkablarna och därför orsaka elektrisk stöt eller brand.
7. **Bär alltid skyddsglasögon med sidoskydd och ett helt ansiktsskydd när det är nödvändigt.**
8. **Se till att dina händer och fötter inte är i riskzonen.**
9. **Följ instruktionerna vid smörjning och vid byte av tillbehör.**
10. **Ta alltid ut batterikassetten före laddning av stift, justering, inspektion, underhåll eller efter att arbetet slutförts.**
11. **Kontrollera att inga obehöriga finns i närheten innan du använder maskinen. Spika aldrig från insidan och utsidan av en vägg på samma gång. Stift riskerar att skjutas igenom och/eller flyga iväg och orsaka en allvarlig risksituation.**
12. **Se till att alltid ha ordentligt fotfäste och god balans när du använder verktyget. Se till att ingen står under dig när du arbetar på hög höjd.**

13. Använd aldrig stiftpistoler märkta med symbolen "Använd inte på arbetsställningar, stegar" för arbetsuppgifter av följande typ:
 - Om du under arbetets gång måste använda byggnadsställning, trappa, stege eller liknande, t ex takläkt,
 - spikning av lådor,
 - montering av transportsäkringar, till exempel på fordon och vagnar.
 14. Kontrollera väggar, golv, inner- och yttertak o dyl. noggrant för att inte råka slå i märlor i el- eller gasledningarna och orsaka kortslutning, elstötar, gasläckage, explosioner osv.
 15. Använd endast stift som angivits i denna bruksanvisning. Andra typer av stift kan medföra att maskinen inte fungerar på avsett sätt.
 16. Mixtra inte med maskinen eller försök att använda den för annat än att avfyra stift.
 17. Använd inte maskinen utan stift. Det förkortar maskinens livslängd.
 18. Avbryt arbetet omedelbart om du misstänker att något är fel eller onormalt med maskinen.
 19. Mata aldrig in stift i material där stiftet kan punktera materialet och flyger igenom som en projektil.
 20. Aktivera aldrig avtryckaren och säkerhetsspärren samtidigt om du inte är beredd att mata in stift i arbetsstycket. Låt arbetsstycket trycka ner säkerhetsspärren. Sätt aldrig säkerhetsspärren ur funktion genom att fästa den bakåt eller trycka in den för hand.
 21. Ändra aldrig säkerhetsspärren. Kontrollera regelbundet att säkerhetsspärren fungerar.
 22. Ta alltid bort stift från maskinen när den inte används.
3. Om driftstiden blivit avsevärt kortare ska användningen avbrytas omedelbart. Det kan uppstå överhettning, brännskador och t o m en explosion.
 4. Om du får elektrolyt i ögonen ska de sköljas med rent vatten och läkare uppsöks omedelbart. Det finns risk för att synen förloras.
 5. Kortslut inte batterikassetten.
 - (1) Rör inte vid polerna med något strömförande material.
 - (2) Undvik att förvara batterikassetten tillsammans med andra metallobjekt som t ex spikar, mynt etc.
 - (3) Skydda batteriet mot vatten och regn. Ett kortslutet batteri kan orsaka ett stort strömflöde, överhettning, risk för brännskador och maskinen kan till och med gå sönder.
 6. Förvara inte maskinen och batterikassetten på platser där temperaturen kan nå eller överstiga 50 ° C (122 ° F).
 7. Bränn inte upp batterikassetten även om den är svårt skadad eller helt utsliten. Batterikassetten kan explodera i öppen eld.
 8. Var försiktig så att du inte råkar tappa batteriet och utsätt det inte för stötar.
 9. Använd inte ett skadat batteri.
 10. Följ lokala föreskrifter beträffande avfallshantering av batteriet.

SPARA DESSA ANVISNINGAR.

Tips för att uppnå batteriets maximala livslängd

1. Ladda batterikassetten innan den är helt urladdad.
Sluta att använda maskinen och ladda batterikassetten när du märker att kraften avtar.
2. Ladda aldrig en fulladdad batterikassetten.
Överladdning förkortar batteriets livslängd.
3. Ladda batterikassetten vid rumstemperaturer mellan 10 ° C och 40 ° C (50 ° F - 104 ° F). Låt en varm batterikassetten svalna innan den laddas.
4. Ladda batterikassetten om du inte använder den under en lång tidsperiod (mer än sex månader).

SPARA DESSA ANVISNINGAR.

⚠ VARNING!

GLÖM INTE att noggrant följa säkerhetsanvisningarna för maskinen även efter det att du har blivit van att använda den. OVARSAM hantering eller underlåtenhet att följa säkerhetsanvisningarna i denna bruksanvisning kan leda till allvarliga personskador.

ENC007-9

VIKTIGA SÄKERHETSANVISNINGAR FÖR BATTERIKASSETT

1. Innan batterikassetten används ska alla instruktioner och varningsmärken på (1) batteriladdaren, (2) batteriet och (3) produkten läsas.
2. Montera inte isär batterikassetten.

FUNKTIONSBESKRIVNING

⚠ FÖRSIKTIGT!

- Se alltid till att maskinen är avstängd och batterikassetten borttagen innan du justerar eller kontrollerar maskinens funktioner.

Montera eller demontera batterikassetten

Fig.1

⚠ FÖRSIKTIGT!

- Stäng alltid av maskinen innan du monterar eller tar bort batterikassetten.
- **Håll stadigt i maskinen och batterikassetten när du installerar eller tar bort batterikassetten.** Om du inte håller stadigt i maskinen och batterikassetten kan de halka ur dina händer och skadas samt orsaka personskada.

Ta bort batterikassetten genom att skjuta ner knappen på kassetten framsida samtidigt som du drar ut batterikassetten.

Sätt i batterikassetten genom att rikta in tungan på batterikassetten mot spåret i höljet och skjut den på plats. Tryck in batterikassetten ordentligt tills den låser fast med ett klick. Om du kan se den röda indikatorn på knappens ovansida är batterikassetten inte låst ordentligt.

⚠ FÖRSIKTIGT!

- Sätt alltid i batterikassetten helt tills den röda indikatorn inte längre syns. I annat fall kan den oväntat falla ur maskinen och skada dig eller någon annan.
- Montera inte batterikassetten med våld. Om kassetten inte lätt glider på plats är den felinsatt.

Skyddssystem för maskinen/batteriet

Maskinen är utrustad med ett maskin-/batteriskyddssystem. Detta system bryter automatiskt strömmen till motorn för att förlänga maskinens och batteriets livslängd.

Maskinen stoppar automatiskt under användningen om maskinen eller batteriet hamnar i en av följande situationer. Indikatorerna tänds i vissa situationer.

Fig.2

Överhettningsskydd för maskin

När maskinen är överhettad stoppar den automatiskt och indikatorn blinkar i cirka 60 sekunder. Låt då maskinen svalna innan du startar maskinen igen.

Överhettningsskydd för batteri

Om batteriet är överhettat stoppar maskinen automatiskt och batteriindikatorn lyser i cirka 60 sekunder. Maskinen startar inte trots att du trycker på avtryckaren. I detta läge låter du batteriet svalna innan du startar maskinen igen.

OBS!

Överhettningsskyddet för batteriet fungerar endast med en stjärnmärkt batterikassett.

Fig.3

Överurladdningsskydd

När den kvarvarande batterikapaciteten blir låg blinkar indikatorn. Vid ytterligare användning stoppar maskinen och indikatorn tänds och lyser i cirka 60 sekunder. Ladda batterikassetten om detta inträffar.

Indikerar resterande batterikapacitet

(Endast för batterikassetter med "B" i slutet av modellnumret.)

Fig.4

Tryck på kontrollknappen på batterikassetten för att ange återstående batterikapacitet. Indikatorlamporna tänds under några sekunder.

Indikatorlampor			Återstående kapacitet
Tänd	OFF	Blinkar	
■	□	◐	
■	■	■	75 % till 100 %
■	■	□	50 % till 75 %
■	■	□	25 % till 50 %
■	□	□	0 % till 25 %
◐	□	□	Ladda batteriet.
■	■	□	Det kan ha uppstått fel på batteriet.
□	□	■	

015658

OBS!

- Beroende på användningsförhållanden och den omgivande temperaturen kan indikationen skilja sig lätt från den faktiska batterikapaciteten.

Användning av avtryckarspärr

⚠ FÖRSIKTIGT!

- När du inte använder maskinen eller efter att du har använt den ska du låsa avtryckaren med avtryckarspärr.

Fig.5

Maskinen är utrustad med avtryckarspärr för att undvika oavsiktlig avfyrning. Avtryckarspärr hindrar avtryckaren från att tryckas in och maskinen kan inte fyras av.

För att låsa avtryckaren ställer du låsknappen i läget "LOCK".

Innan spikning ställer du låsknappen i läget "FREE". När maskinen inte används ska låsknappen alltid ställas i läget "LOCK" och batterikassetten ska tas bort.

Val av spikningsläge

Fig.6

Maskinen har två olika lägen för spikning. Välj önskad spikning med knappen för lägesval. Mer information finns i avsnittet "ANVÄNDNING".

Intermittent spikning (sekventiellt läge)

Detta läge är lämpligt vid noga och exakt spikning.

Kontinuerlig/intermittent spikning (kontinuerligt läge)

När verktyget är inställt på detta läge kan du antingen välja kontinuerlig eller intermittent spikning genom att använda avtryckaren i sekvenser.

Inställning av spikdjupet

⚠ VARNING!

- Se alltid till att inte ha fingrarna på avtryckaren och att batterikassetten och spikarna är borttagna.

Fig.7

För att få ett grundare spikdjup vrider du inställningsratten i riktning A, såsom visas i figuren. Om du vill ha ett djupare spikdjup vrider du inställningsratten i riktning B.

Vrid inte justeringsratten för mycket så att den fastnar.

Tända lamporna

⚠ FÖRSIKTIGT!

- Titta inte in i ljuset eller direkt i ljuskällan.

Fig.8

För att tända lampan trycker du på avtryckaren eller placerar kontaktelementet mot arbetsstycket. Släpp avtryckaren eller ta bort kontaktelementet från arbetsstycket för att släcka den.

Lampan släcks 10 sekunder efter att du släppt avtryckaren eller tagit bort kontaktelementet från arbetsstycket.

OBS!

- Använd en torr trasa för att torka bort smuts från lampglaset. Var försiktig så att inte lampglaset repas eftersom ljuset då kan bli svagare.
- Även om lampan tänds när kvarvarande batteriladdning är låg avfyrrar spikpistolen eventuellt inga spikar. Ladda batterikassetten om detta inträffar.

MONTERING

⚠ FÖRSIKTIGT!

- Se alltid till att inte ha fingrarna på avtryckaren och ta bort batterikassetten och spikarna innan du utför något arbete på spikpistolen.

Ladda eller ta bort spikarna

⚠ FÖRSIKTIGT!

- Se alltid till att inte ha fingrarna på avtryckaren och att batterikassetten är borttagen innan du laddar spikarna.

- Se till att inte plötsligt skjuta på spikpistolens skjutlucka när spikar är laddade. Om du oavsiktligt tappar spikar, i synnerhet om du arbetar på höga höjder, kan det orsaka personskador.
- Ladda spikar åt rätt håll. Om spikarna laddas åt fel håll kan det orsaka förtidiga slitage på kontaktarmen och skada på andra delar.
- Använd inte deformerade spikar som sitter ihop. Använd de spikar som anges i denna bruksanvisning. Om du använder andra spikar än de som anges kan det medföra att spikar fastnar och att spikpistolen går sönder.

Fig.9

Tryck på spärren och öppna magasinets skjutlucka.

Fig.10

Placera spikremsan så att spikarnas topp vidrör spåret på magasinets botten och skjut spikremsan mot avfyringsmynningen.

För tillbaka skjutluckan till dess ursprungliga läge tills spärren låser den.

För att ta bort spikar trycker du på spärren och skjuter på skjutluckan. Ta ut spikar från magasinets spår.

Nosadapter

⚠ FÖRSIKTIGT!

- Se alltid till att inte ha fingrarna på avtryckaren och att batterikassetten och spikarna är borttagna innan du sätter på nosadaptern.

Fig.11

Använd nosadaptern när spikar avfyrras på material som ska fästas och som har lättrepade ytor. För att sätta på nosadaptern placerar du den på mittplåten so att klacken på insidan av nosadaptern passar in i skåran på kontaktarmens skydd.

Om nosadaptern inte används ska du förvara den i hållaren på den bakre delen av skjutluckan så att du inte förlorar den. Det finns plats för två nosadapterar.

Krok

⚠ FÖRSIKTIGT!

- Se alltid till att inte ha fingrarna på avtryckaren och att batterikassetten och spikarna är borttagna innan du använder kroken.
- Häng inte kroken i midjebältet. Om du tappar spikpistolen, vilken kan ske om kroken av misstag lossar från sin plats, kan det medföra att spikar avfyrras av misstag och orsakar personskada.

Fig.12

Fig.13

Kroken kan användas när du vill hänga upp verktyget temporärt. Den kan monteras på endera sidan av maskinen.

För att montera kroken sätter du i den i ett spår i maskinhuset på endera sida och drar fast den med en skruv. Ta bort kroken genom att skruva loss skruven.

Förvaring av insexnyckel

Fig.14

Förvara insexnyckeln enligt figuren när den inte används så att du alltid har den till hands.

ANVÄNDNING

Kontrollera avtryckarens funktion

⚠FÖRSIKTIGT!

- Kontrollera att avtryckaren fungerar som den ska före varje användning. Om du upptäcker något av de problem som beskrivs nedan kontaktar du ett auktoriserat Makita servicecenter för reparation.
- Innan du monterar batterikassetten i maskinen ska du alltid kontrollera att avtryckaren fungerar och återgår till läget "OFF" när du släpper den.

Maskinen ska inte kunna användas genom att du bara trycker in avtryckaren eller genom att du placerar kontaktelelementet mot arbetsstycket.

Spika

⚠FÖRSIKTIGT!

- Se alltid till att först placera kontaktelelementet mot arbetsstycket innan du trycker in avtryckaren.

Välj spikläget genom att trycka knappen för lägesval som nämns i avsnittet "Val av spikningsläge".

Intermittent spikning (sekventiellt läge)

Fig.15

Ställ låsknappen på läget "FREE" för att spika. Placera kontaktelelementet mot arbetsstycket och tryck in avtryckaren. Släpp avtryckaren efter varje spikning.

Kontinuerlig/intermittent spikning (kontinuerligt läge)

Fig.16

När maskinen ställts in på kontinuerligt läge kan du använda antingen kontinuerlig eller intermittent spikning. Ställ låsknappen på läget "FREE" för att spika.

- För kontinuerlig spikning trycker du först in avtryckaren och därefter placerar du kontaktelelementet mot arbetsstycket. Du behöver inte släppa avtryckaren för nästa spikning.
- För intermittent spikning placerar du kontaktelelementet mot arbetsstycket och trycker in avtryckaren. För nästa spikning måste du först återställa avtryckaren.

OBS!

- Maskinen stoppar automatiskt under följande förhållanden:
 - Om du släpper avtryckaren eller tar bort kontaktelelementet från arbetsstycket innan maskinen helt har slutfört spikningen. Om detta sker trycker du in avtryckaren igen tills maskinen ställs i standby.
 - När du antingen fortsätter att trycka in avtryckaren eller placerar kontaktelelementet mot arbetsstycket i cirka 5 sekunder utan någon annan åtgärd.

I detta fall släpper du avtryckaren eller kontaktelelementet från arbetsstycket för att starta om spikningen.

Tomgångsspärr

Denna maskin är utrustad med en tomgångsspärr. Den stoppar automatiskt spikningen när de kvarvarande spikar tar slut. I detta fall laddar du med fler spikar för att fortsätta arbetet.

Ta bort spikar som fastnat

⚠VARNING!

- Kontrollera alltid att du släppt avtryckaren, och att batterikassetten och spikarna i magasinet har tagits bort innan du tar bort spikar som har fastnat.

Fig.17

Ta bort insexskruvarna som håller kontaktarmen på plats med insexnyckeln.

Ta bort spikarna som har fastnat i spåret för spikguiden. Säkra kontaktarmsskyddet med insexskruvar i rätt ordning. Dra åt insexskruv A, B och därefter C.

OBS!

- När kontaktarmsskyddet har säkrats ska du kontrollera att kontaktarmen fungerar på rätt sätt. Om den inte gör det tar du bort insexskruvarna och monterar kontaktarmsskyddet igen.

Spikar

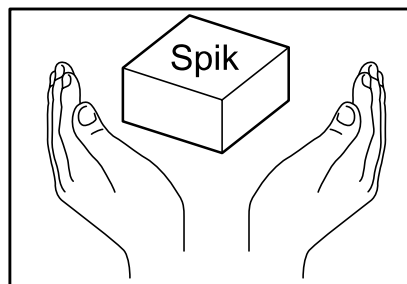

004310

Var försiktig när du hanterar spikar och spikpackningar. Om spikar hanteras ovarsamt kan de deformeras eller lossna vilket leder till dålig spikmatning.

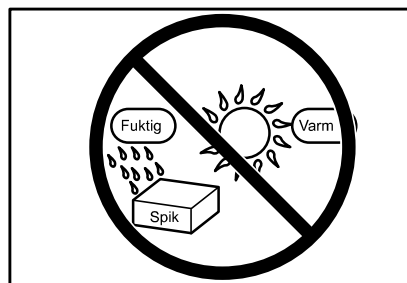

004311

Undvik att förvara spikbanden i mycket fuktiga eller varma utrymmen eller i direkt solljus.

UNDERHÅLL

FÖRSIKTIGT!

- Se alltid till att maskinen är avstängd och att batterikassetten och spikarna är borttagna innan inspektion eller underhåll utförs.
- Använd inte bensin, thinner, alkohol eller liknande. Missfärgning, deformation eller sprickor kan uppstå.

Rengöra magasinet

När påskjutaren i magasinet inte rör sig jämnt på grund av damm, sand, spån eller andra främmande material ska magasinet rengöras.

Fig.18

För att ta bort skjutluckan ska du lossa insexskruven på magasinet.

Fig.19

Dra ut påskjutaren från skjutluckan och ta därefter bort stopplåten, hylsorna och fjädrarna.

Efter rengöring sätter du tillbaka alla delarna på skjutluckan. Gör på följande sätt för att montera dem.

1. Sätt i den stora fjädern i skjutluckan.
2. Montera delarna på påskjutaren i rätt ordning, hylsa, liten fjäder och stopplåten.
3. Montera påskjutaren med de andra delarna på skjutluckan.

OBS!

- När du drar ut påskjutaren från skjutluckan kan delarna i skjutluckan fjädra ut.
- När du monterar påskjutaren med de övriga delarna i skjutluckan ska du se till att det är ett litet avstånd mellan påskjutaren och hylsorna.

För att upprätthålla produktens SÄKERHET och TILLFÖRLITLIGHET bör allt underhålls- och justeringsarbete utföras av ett auktoriserat Makita servicecenter och med reservdelar från Makita.

VALFRIA TILLBEHÖR

FÖRSIKTIGT!

- Dessa tillbehör och tillsatser rekommenderas för användning tillsammans med den Makita-maskin som denna bruksanvisning avser. Om andra tillbehör eller tillsatser används kan det uppstå risk för personskador. Använd endast tillbehören eller tillsatserna för de syften de är avsedda för.

Kontakta ditt lokala Makita servicecenter om du behöver ytterligare information om dessa tillbehör.

- Spikar
- Makitas originalbatteri och -laddare
- Skyddsglasögon

OBS!

- Några av tillbehören i listan kan vara inkluderade i maskinpaketet som standardtillbehör. De kan variera mellan olika länder.

NORSK (originalinstruksjoner)

Oversiktsforklaring

1-1. Rød indikator	9-1. Låsehendel	15-2. Trekk i avtrekkeren
1-2. Knapp	9-2. Skyvedør	16-1. Trekk i avtrekkeren
1-3. Batteri	9-3. Stempelføring	16-2. Sett kontaktelementet mot arbeidsemnet.
2-1. Batterianviser	9-4. Magasin	17-1. Sekskantbolt A
3-1. Stjernemerking	10-1. Spikere	17-2. Sekskantbolt B
4-1. Indikatorlamper	10-2. Skyvedør	17-3. Sekskantbolt C
4-2. CHECK-knapp	10-3. Stempelføring	17-4. Stempelføringsdeksel
5-1. Avtrekkerlås	11-1. Frontadapter	18-1. Sekskantskrue
5-2. Trykk til "Lock"-posisjon	11-2. Fremspring	19-1. Matemekanisme
5-3. Trykk til "Free"-posisjon	11-3. Midtplate	19-2. Mansjett
6-1. Modusvelgerknapp	11-4. Holder	19-3. Fjær (stor)
6-2. Enkeltskudd-modus	13-1. Spor	19-4. Fjær (liten)
6-3. Kontinuerlig modus	13-2. Bøyle	19-5. Stopper
7-1. Justeringshjul	13-3. Skrue	19-6. Skyvedør
8-1. Lampe	14-1. Sekskantnøkkel	
8-2. Utløser	15-1. Sett kontaktelementet mot arbeidsemnet.	
8-3. Pistolføring (kontaktelement)		

TEKNISKE DATA

Modell	DBN500	
Spikerstørrelse	18 Ga x 15, 20, 25, 30, 32, 35, 38, 40, 45, 50 mm	
Kapasitet i spikermagasinet	100 stk.	
Mål (L x B x H)	294 mm x 97 mm x 318 mm	
Merkespenning	DC 18 V	
Nettvekt	3,3 kg	3,5 kg
Standardbatterier	BL1815 / BL1815N / BL1820 / BL1820B	BL1830 / BL1830B / BL1840 / BL1840B / BL1850 / BL1850B / BL1860B

- Som følge av vårt kontinuerlige forsknings- og utviklingsprogram kan de tekniske dataene endres uten ytterligere forvarsel.
- Tekniske data og batteri kan variere fra land til land.
- Vekt, med batteri, i henhold til EPTA-prosedyre 01/2003

END311-1

Symboler

Nedenfor ser du symbolene som brukes for dette utstyret. Forviss deg om at du forstår hva de betyr, før du begynner å bruke maskinen.



- Les bruksanvisningen.



- Bruk vernebriller.



- Må ikke brukes på stillas eller stiger.



- Hold fingrene borte fra startbryteren ved avfiring av festemidler, for å unngå utilsiktet avfiring.



- Kun for EU-land
Kast aldri elektriske produkter eller batteripakker i husholdningsavfallet!
I henhold til EU-direktivene om kasserte elektriske og elektroniske produkter, og om batterier og akkumulatører og brukte batterier og

akkumulatører og direktivenes iverksetting i nasjonal rett, må elektriske produkter og batterier og batteripakker som ikke lenger skal brukes, samles separat og returneres til et miljøvennlig gjenvinningsanlegg.

ENE073-1

Riktig bruk

Verktøyet er ment brukt til plassering av festemidler i forbindelse med interiør- og møbelarbeid.

ENG905-1

Støy

Typisk A-vektet lydtrykknivå er bestemt i henhold til EN60745:

Lydtrykknivå (L_{pA}): 79 dB (A)

Usikkerhet (K): 3 dB (A)

Støynivået under arbeid kan overskride 80 dB (A).

Bruk hørselvern

Vibrasjon

Totalverdiene for vibrasjon er bestemt i henhold til EN60745:

Genererte vibrasjoner (a_h): 2,5 m/s² eller mindre
Usikkerhet (K): 1,5 m/s²

ENG901-1

- Den angitte verdien for de genererte vibrasjonene er blitt målt i samsvar med standardtestmetoden og kan brukes til å sammenlikne et verktøy med et annet.
- Den angitte verdien for de genererte vibrasjonene kan også brukes til en foreløpig vurdering av eksponeringen.

⚠ ADVARSEL:

- De genererte vibrasjonene ved faktisk bruk av elektroverktøyet kan avvike fra den oppgitte vibrasjonsverdien, avhengig av hvordan verktøyet brukes.
- Vær påpasselig med å finne sikkerhetstiltak som beskytter operatøren, basert på en oppfatning av risiko under faktiske bruksforhold (på bakgrunn av alle sider ved brukssyklusen, som når verktøyet slås av og når det går på tomgang, i tillegg til oppstarten).

ENH003-15

Gjelder bare land i Europa

EF-samsvarserklæring

Makita erklærer at følgende maskin(er):

Maskinbetegnelse:

Trådløs spikerpistol

Modellnr./type: DBN500

Samsvarer med følgende europeiske direktiver:

2006/42/EC

De er produsert i henhold til følgende standarder eller standardiserte dokumenter:

EN60745, EN792

Den tekniske filen i samsvar med 2006/42/EF er tilgjengelig fra:

Makita, Jan-Baptist Vinkstraat 2, 3070, Belgia

28.4.2015



000331

Yasushi Fukaya
Direktør

Makita, Jan-Baptist Vinkstraat 2, 3070, Belgia

Generelle advarsler angående sikkerhet for elektroverktøy

⚠ **ADVARSEL** Les alle sikkerhetsadvarslene og alle instruksjonene. Hvis du ikke følger alle advarslene og instruksjonene som er oppført nedenfor, kan det føre til elektriske støt, brann og/eller alvorlige helseskader.

Oppbevar alle advarsler og instruksjoner for senere bruk.

GEB117-2

SIKKERHETSANVISNINGER FOR BATTERIDREVET SPIKERPISTOL

1. **Gå alltid ut fra at verktøyet inneholder spiker.** Uforsiktig håndtering av spikerpistolen kan føre til uventet avfiring av spiker og medføre personskaade.
2. **Ikke rett maskinen mot deg selv eller andre i nærheten.** Uventet avfiring vil skyte ut spikeren og forårsake helseskader.
3. **Ikke aktiver maskinen med mindre den er plassert godt mot arbeidsemnet.** Hvis maskinen ikke har kontakt med arbeidsemnet, kan spikeren rikosjettere fra målet.
4. **Koble strømkilden fra verktøyet når spiker fastkjøres i verktøyet.** Når du fjerner en fastkjørt spiker, kan spikerpistolen aktiveres utilsiktet hvis strømkilden er koblet til.
5. **Vær forsiktig når du fjerner et festemiddel som har kilt seg.** Mekanismen kan stå under trykk og festemidlet kan bli skutt ut mens du forsøker å fjerne det.
6. **Ikke bruk denne spikerpistolen til å feste elektriske kabler.** Den er ikke utformet for montering av elektriske kabler, og kan skade isoleringen på elektriske kabler som igjen kan medføre elektrisk støt eller utgjøre en brannfare.
7. **Bruk alltid vernebriller eller sikkerhetsbriller med sidevern og en hel ansiktsmaske når det trengs.**
8. **Hold hender og føtter unna munningsområdet.**
9. **Følg instruksjonene for smøring og skifting av tilbehør.**
10. **Fjern alltid batteripatronen før du lader inn spiker, justerer, inspiserer, vedlikeholder eller etter at du er ferdig å bruke maskinen.**
11. **Pass på at ingen er i nærheten før du begynner å bruke den.** Forsøk aldri å trykke spiker både fra innsiden og utsiden av veggen på én gang. Spikrene kan gå gjennom og/eller rikosjettere, og føre til alvorlig helseskade.
12. **Se hvor du går og hold balansen med verktøyet.** Forviss deg om at ingen står under deg når du jobber høyt over bakken.

13. **Bruk aldri spikerpistoler merket med symbolet "Må ikke brukes på stillas eller stiger" til visse formål, for eksempel:**
 - Når du skifter fra et arbeidssted til et annet, og dette krever at du bruker stillas, trapper, stiger eller stigeliknende konstruksjoner, f.eks. taktrinn.
 - Når du lukker bokser eller kasser.
 - Når du fester transportsikringsystemer, f.eks. på biler eller vogner.
14. **Kontroller vegger, tak, gulv osv. grundig for å unngå mulige elektriske støt, gasslekkasjer, eksplosjoner osv. som kan forårsakes av å stifte i strømførende ledninger, rør eller gassledninger med spikerne.**
15. **Bruk kun spiker som angitt i denne håndboken. Hvis det brukes andre spiker, kan verktøyet slutte å fungere som det skal.**
16. **Ikke tukle med maskinen eller prøv å bruke den til noe annet enn å trykke spiker.**
17. **Ikke bruk maskinen uten spiker. Det forkorter maskinens levetid.**
18. **Hvis du merker at noe er galt eller uvanlig med verktøyet, må du omgående holde opp å stifte.**
19. **Trykk aldri spiker inn i materialer som spikeren kan stikke hull på og fly igjennom som et prosjektil.**
20. **Klem aldri på avtrekkeren og sikkerhetsspaken samtidig før du er klar til å spikre i arbeidsemner. La arbeidsemnet trykke ned sikkerhetsspaken. Sikre aldri sikkerhetsspaken bakover eller trykk den ned for hånd, det vil virke mot hensikten til sikkerhetsspaken.**
21. **Tukle aldri med sikkerhetsspaken. Du må kontrollere spaken ofte for å forsikre deg om at den virker skikkelig.**
22. **Spiker skal alltid tas ut av spikerpistolen når den ikke er i bruk.**

TA VARE PÅ DISSE INSTRUKSENE.

ADVARSEL:

Selv om du har brukt produktet mye og føler deg fortrolig med det, er det likevel svært viktig at du følger nøye de retningslinjene for sikkerhet som er utarbeidet for dette produktet. MISBRUK av verktøyet eller mislighold av sikkerhetsreglene i denne brukerhåndboken kan resultere i alvorlige helseskader.

VIKTIGE SIKKERHETSINSTRUKSJONER FOR BATTERIET

1. **Før du begynner å bruke batteriet, må du lese alle anvisninger og forsiktighetsregler på (1) batteriladeren, (2) batteriet og (3) det produktet batteriet skal brukes i.**
2. **Ikke ta fra hverandre batteriet.**
3. **Hvis driftstiden er blitt vesentlig kortere, må du omgående slutte å bruke maskinen. Hvis ikke kan resultatet bli overoppheting, mulige forbrenninger eller til og med en eksplosjon.**
4. **Hvis du får elektrolytt i øynene, må du skylle dem med store mengder rennende vann og oppsøke lege med én gang. Denne typen uhell kan føre til varig blindhet.**
5. **Ikke kortslett batteriet.**
 - (1) **Ikke berør batteripolene med ledende materialer.**
 - (2) **Ikke lagre batteriet i samme beholder som andre metallgjenstander, som for eksempel spiker, mynter osv.**
 - (3) **Ikke la batteriet komme i kontakt med vann eller regn.**

En kortslutning av batteriet kan føre til et kraftig strømstøt, overoppheting, mulige forbrenninger og til og med til at batteriet går i stykker.
6. **Ikke lagre maskinen og batteriet på steder hvor temperaturen kan komme opp i eller overskride 50 ° C (122 ° F).**
7. **Ikke sett fyr på batteriet, ikke engang om det er sterkt skadet eller helt utslitt. Batteriet kan eksplodere hvis det begynner å brenne.**
8. **Vær forsiktig så du ikke mister batteriet eller utsetter det for slag.**
9. **Ikke bruk batterier som er skadet.**
10. **Følg lokale bestemmelser for avhending av batterier.**

TA VARE PÅ DISSE INSTRUKSENE.

Tips for å opprettholde maksimal batterilevetid

1. **Lad batteriet igjen før det er fullstendig utladet. Hold alltid opp å bruke maskinen når du merker at det er lite strøm på batteriet. Sett batteriet til lading.**
2. **Et helt oppladet batteri må aldri settes til ny lading. Overopplading forkorter batteriets levetid.**
3. **Lad batteriet ved romtemperatur ved 10 ° C - 40 ° C (50 ° F - 104 ° F). Hvis batteriet er varmt, må det få avkjøle seg før lading.**
4. **Lad batteriet hvis du ikke skal bruke det i lengre perioder (mer enn seks måneder).**

FUNKSJONS BESKRIVELSE

⚠️ FORSIKTIG:

- Forviss deg alltid om at maskinen er slått av og batteriet tatt ut før du justerer maskinen eller kontrollerer dens mekaniske funksjoner.

Sette inn eller ta ut batteri

Fig.1

⚠️ FORSIKTIG:

- Slå alltid av verktøyet før du setter inn eller fjerner batteriet.
- **Hold godt rundt maskinen og batteriet når du setter inn eller tar ut batteriet.** Hvis du mister ned maskinen eller batteriet, kan dette forårsake personskader eller skader på maskinen/batteriet.

For å ta ut batteriet må du skyve på knappen foran på batteriet og trekke det ut.

Når du skal sette inn batteriet, må du plassere tungen på batteriet på linje med sporet i huset og skyve batteriet på plass. Skyv det helt inn til det går i inngrep med et lite klink. Hvis du kan se den røde anviseren på oversiden av knappen, er det ikke gått skikkelig i lås.

⚠️ FORSIKTIG:

- Batteriet må alltid settes helt inn, så langt at den røde anviseren ikke lenger er synlig. Hvis du ikke gjør dette, kan batteriet falle ut av maskinen og skade deg eller andre som oppholder seg i nærheten.
- Ikke bruk makt når du setter i batteriet. Hvis batteriet ikke glir lett inn, er det fordi det ikke settes inn på riktig måte.

Batterivernsystem for verktøy/batteri

Verktøyet er utstyrt med et batterivernsystem for verktøy/batteri. Dette systemet slår automatisk av strømmen til motoren for å forlenge verktøyets og batteriets levetid.

Verktøyet stopper automatisk ved drift hvis verktøyet eller batteriet utsettes for en av følgende tilstander: Indikatorene lyser i noen tilfeller.

Fig.2

Overopphetingsvern for verktøy

Når verktøyet blir overopphetet, stopper verktøyet automatisk og indikatoren blinker i cirka 60 sekunder. I dette tilfellet, la verktøyet avkjøles før du starter verktøyet på nytt.

Overopphetingsvern for batteri

Når batteriet blir overopphetet, stopper verktøyet automatisk og batteriindikatoren lyser i cirka 60 sekunder. Verktøyet starter ikke selv om du trykker på startbryteren. I dette tilfellet, la batteriet avkjøles før du starter verktøyet på nytt.

MERK:

Overopphetingsvernet fungerer bare med et batteri med stjerne.

Fig.3

Overutladingsvern

Når gjenværende batterikapasitet blir lav, lyser indikatoren. Ved fortsatt bruk stopper verktøyet, og indikatoren blinker i cirka 60 sekunder. I dette tilfellet, lad batteriet.

Indikere gjenværende batterikapasitet

(Bare for batterier der modellnummeret slutter på "B".)

Fig.4

Trykk på kontrollknappen på batteriet for å se gjenværende batterikapasitet. Indikatorlampen lyser i noen sekunder.

Indikatorlamper			Gjenværende kapasitet
Lyser	OFF	Blinker	
■	□	▧	75 % til 100 %
■	■	□	50 % til 75 %
■	■	□	25 % til 50 %
■	□	□	0 % til 25 %
▧	□	□	Lad batteriet.
■	■	□	Det kan være en feil med batteriet.

015658

MERK:

- Det angitte nivået kan avvike noe fra den faktiske kapasiteten alt etter bruksforholdene og den omgivende temperaturen.

Bruke avtrekkerlåsen

⚠️ FORSIKTIG:

- Avtrekkeren skal alltid låses med avtrekkerlåsen etter hver bruk, og når verktøyet ikke er i bruk.

Fig.5

Verktøyet har en avtrekkerlås for å unngå ulykker som følge av utilsiktet start. Avtrekkerlåsen gjør det umulig å bevege avtrekkeren, og hindrer verktøyet i å skyte spikere.

For å låse avtrekkeren må du stille inn låseknappen på stillingen "LOCK".

Før du begynner spikringen må du stille inn låseknappen på stillingen "FREE". Når verktøyet ikke er i bruk, må det alltid stå i stillingen "LOCK" med batteriet frakoblet fra verktøyet.

Velge spikringsmodus

Fig.6

Verktøyet har to spikringsmodi. Velg ønsket spikringsmodus ved bruk av modusvalgknappen. Du finner mer informasjon i delen "BRUK".

Enkeltskudd (sekvensiell modus)

Denne modusen egner seg til nøye og presis spikring.

Serieskudd/enkeltskudd (kontinuerlig modus)

Når verktøyet er i denne modusen kan du velge å spikre med serieskudd eller enkeltskudd ved bruk av avtrekkersekvenser.

Justere spikringsdybden

⚠ADVARSEL:

- Forviss deg alltid om at fingrene dine ikke befinner seg på avtrekkeren, og at batteriet og spikrene er tatt ut.

Fig.7

Hvis du vil ha mindre dybde dreier du justeringsknappen mot retning A som vist på tegningen. Hvis du vil ha mer dybde dreier du justeringsknappen mot retning B som vist på tegningen.

Ikke drei justeringsknappen for mye, da den kan sette seg fast.

Tenne lampen

⚠FORSIKTIG:

- Ikke se inn i lyset eller se direkte på lyskilden.

Fig.8

Når du vil slå på lampen, trekker du i avtrekkeren eller legger kontaktelementet mot arbeidsstykket. Slipp avtrekkeren eller kontaktelementet for å slå den av. Lampen slukkes 10 sekunder etter at avtrekkeren slippes eller kontaktelementet fjernes fra arbeidsstykket.

MERK:

- Bruk en tørr klut til å tørke støv osv. av lampelinsen. Vær forsiktig så det ikke blir riper i lampelinsen, da dette kan redusere lysstyrken.
- Selv om lampen lyser når batterinivået er lavt, er det ikke sikkert at spikerpistolen vil avfyre noen spiker. I dette tilfellet, lad batteriet.

MONTERING

⚠FORSIKTIG:

- Forviss deg alltid om at fingrene dine ikke befinner seg på avtrekkeren, og at batteriet og spikrene er tatt ut før du utfører noe arbeid på stiftepistolen.

Sette i, eller fjerne spikrene

⚠FORSIKTIG:

- Forviss deg alltid om at fingrene dine ikke befinner seg på avtrekkeren, og at batteriet og spikrene er tatt ut før du setter i spikre.

- Ikke åpne skyvedøren på spikerpistolen brått hvis den er full av spiker. Utsiktet misting av spiker, særlig når man jobber høyt oppe, kan føre til personskader.
- Sett spikrene inn i riktig retning. Hvis de settes inn i feil retning kan spikerpistolen slites ut etter kort tid, og andre deler kan skades.
- Ikke bruk deformerte spikerremser. Bruk spikere som angitt i denne håndboken. Hvis det brukes andre spiker enn det som er angitt, kan det føre til at spikrene sitter fast og knekker i spikerpistolen.

Fig.9

Trykk på låsehendelen og åpne skyvedøren på magasinet.

Fig.10

Still spikerremsen slik at spissen på spikrene berører bunnen på magasinsslissen, og skyv spikerremsen mot avfyringsåpningen.

Sett skyvedøren tilbake til opprinnelig posisjon, til den låses av låsehendelen.

Når spikrene skal tas ut, trykk på låsehendelen og skyv på skyvedøren. Ta ut spikrene fra magasinsslissen.

Frontadapter

⚠FORSIKTIG:

- Forviss deg alltid om at fingrene dine ikke befinner seg på avtrekkeren, og at batteriet og spikrene er tatt ut før du installerer neseadapteret.

Fig.11

Bruk neseadapteret når du skyter spiker på materiale som skal spikres med overflater som går lett sammen. For å installere neseadapteret, plasserer du det over midtplaten slik at utstikkeren i neseadapteret passer inn i slissen i pistolføringsdekselet.

Når neseadapteret ikke er i bruk, skal det oppbevares i holderen på bakkdelen av skyvedøren, slik at det ikke forsvinner. Totalt kan det oppbevares to frontadaptere.

Bøyle

⚠FORSIKTIG:

- Forviss deg alltid om at fingrene dine ikke befinner seg på avtrekkeren, og at batteriet og spikrene er tatt ut før du bruker kroken.
- Ikke heng kroken i buksebeltet. Hvis du mister spikerpistolen fordi kroken ved et ulykkestilfelle glir av beltet, kan den avfyres og forårsake helseskader.

Fig.12

Fig.13

Kroken er praktisk for å henge opp verktøyet med for kortere tid. Den kan monteres på begge sider av verktøyet.

For å montere kroken, må du sette den inn i sporet på en av sidene av verktøyhuset og feste den med en skrue. Ta den av igjen ved å løsne skruen.

Oppbevare sekskantnøkkel

Fig.14

Når sekskantnøkkelen ikke er i bruk, må du oppbevare den som vist i figuren slik at du ikke mister den.

BRUK

Kontrollere avtrekkerfunksjonen

⚠FORSIKTIG:

- Forsikre deg om at avtrekkerfunksjonen fungerer som den skal før hver bruk. Hvis du oppdager problemer som beskrevet under, ber du ditt Makita-autoriserte serviceverksted om å reparere utstyret.
- Før du setter batteriet inn i maskinen, må du alltid kontrollere om startbryteren aktiverer maskinen på riktig måte og går tilbake til "AV"-stilling når den slippes.

Verktøyet skal ikke brukes ved at du kun trekker i avtrekkeren eller kun ved at du plasserer kontaktelementet mot arbeidsstykket.

Spikring

⚠FORSIKTIG:

- Kontaktelementet må alltid settes mot arbeidsstykket før du trykker på avtrekkeren.

Velg spikringsmodus ved å trykke påodusvalgknappen som nevnt i delen "Velge spikringsmodus".

Enkeltskudd (sekvensiell modus)

Fig.15

For å spikre må du stille inn låseknappen på stillingen "FREE". Sett kontaktelementet mot arbeidsstykket og trykk på avtrekkeren. Slipp avtrekkeren etter hver avfiring.

Serienskudd/enkeltskudd (kontinuerlig modus)

Fig.16

Når verktøyet er i kontinuerlig modus, kan du spikre med både serieskudd og enkeltskudd.

For å spikre må du stille inn låseknappen på stillingen "FREE".

- For spikring med serieskudd, trykk på avtrekkeren først og plasser deretter kontaktelementet mot arbeidsstykket. Du trenger ikke slippe avtrekkeren for neste avfiring.
- For spikring med enkeltskudd, sett kontaktelementet mot arbeidsstykket og trykk på avtrekkeren. Du må slippe avtrekkeren og trykke på den igjen for neste avfiring.

MERK:

- Dette verktøyet stopper automatisk under følgende forhold:
- Hvis du slipper avtrekkeren eller fjerner kontaktelementet fra arbeidsstykket før verktøyet fullfører avfiringen. I denne situasjonen må du trykke på avtrekkeren igjen til verktøyet går i hvilemodus.

- Når du enten trykker på avtrekkeren eller holder kontaktelementet inntil arbeidsstykket i fem sekunder uten videre handling. I dette tilfellet må du slippe avtrekkeren eller fjerne kontaktelementet fra kontaktstykket for å starte avfiringen på nytt.

Avfiringssperre ved tomt magasin

Dette verktøyet er utstyrt med en avfiringssperre ved tomt magasin. Det slutter automatisk å skyte inn spikre når den er tom for spikre. I dette tilfellet må du sette i flere spikre for å fortsette avfiringen.

Fjerne fastsittende spiker

⚠ADVARSEL:

- Pass alltid på at avtrekkeren er sluppet og batteriet fjernet før du fjerner fastsittende spiker.

Fig.17

Bruk en sekskantnøkkel til å fjern sekskantboltene som holder pistolføringsdekselet på plass.

Fjern de fastkjørte spikerne fra det spikerføringssporet som har dukket opp.

Fest pistolføringsdekselet med sekskantbolter i riktig rekkefølge. Stram sekskantbolt A, B og deretter C.

MERK:

- Når pistolføringsdekselet er festet, må du alltid kontrollere at pistolføringsdekselet fungerer som det skal. Hvis det ikke gjør det, må sekskantboltene fjernes og pistolføringsdekselet festes på nytt.

Spikere

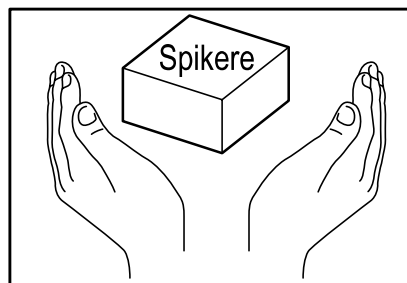

004310

Spiker og boksen deres må håndteres forsiktig. Hvis spikerne har vært utsatt for røff behandling, kan de komme ut av stilling, eller kontakten deres kan brette, noe som gir dårlig spikermating.

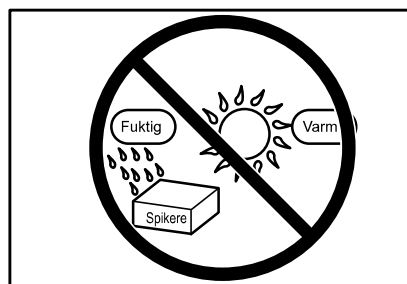

004311

Unngå å lagre spiker på et veldig fuktig eller varmt sted, eller et sted som er utsatt for direkte sollys.

VEDLIKEHOLD

FORSIKTIG:

- Forsikre deg om at maskinen er slått av og at batteriet og spikrene er tatt ut før du foretar inspeksjon eller vedlikehold.
- Aldri bruk gasolin, bensin, tynner alkohol eller lignende. Det kan føre til misfarging, deformering eller sprekkdannelse.

Rengjøre magasinet

Når utdriveren i magasinet ikke flyttes jevnt på grunn av støv, sand, fliser eller andre fremmedlegemer, må magasinet rengjøres.

Fig.18

Skyvedøren fjernes ved å løsne sekskantbolten på magasinet.

Fig.19

Trekk utdriveren ut fra skyvedøren, og fjern deretter stopperen, hylser og fjærer.

Etter rengjøring, installer de fullstendige delene inn i skyvedøren. Bruk følgende fremgangsmåte for å installere dem.

1. Sett den store fjæren inn i skyvedøren.
2. Installer delene på utdriveren i riktig rekkefølge, hylse, liten fjær og deretter stopper.
3. Installer utdriveren med de andre delene på skyvedøren.

MERK:

- Når du trekker utdriveren ut av skyvedøren, kan delene i skyvedøren sprette ut.
- Når du installerer utdriveren med de andre delene på skyvedøren, må du ha litt avstand mellom utdriveren og hylsene.

For å opprettholde produktets **SIKKERHET** og **PÅLITELIGHET**, må reparasjoner, vedlikehold og justeringer utføres av Makitas autoriserte servicesentre, og det må alltid brukes reservedeler fra Makita.

VALGFRITT TILBEHØR

FORSIKTIG:

- Det anbefales at du bruker dette tilbehøret eller verktøyet sammen med den Makita-maskinen som er spesifisert i denne håndboken. Bruk av annet tilbehør eller verktøy kan forårsake helseskader. Tilbehør og verktøy må kun brukes til det formålet det er beregnet på.

Ta kontakt med ditt lokale Makita-servicesenter hvis du trenger mer informasjon om dette tilbehøret.

- Spikere
- Makita originalbatteri og lader
- Vernebriller

MERK:

- Enkelte elementer i listen kan være inkludert som standardtilbehør i verktøypakken. Elementene kan variere fra land til land.

SUOMI (alkuperäiset ohjeet)

Yleisselostus

1-1. Punainen ilmaisin	9-1. Lukitusvipu	15-2. Paina liipaisinta
1-2. Painike	9-2. Liukukansi	16-1. Paina liipaisinta
1-3. Akku	9-3. Meisselin ohjain	16-2. Aseta kosketuselementti työkappaletta vasten.
2-1. Akun ilmaisin	9-4. Lipas	17-1. Kuusiopultti A
3-1. Tähtimerkintä	10-1. Naulat	17-2. Kuusiopultti B
4-1. Merkkivalot	10-2. Liukukansi	17-3. Kuusiopultti C
4-2. CHECK-painike	10-3. Meisselin ohjain	17-4. Meisselin ohjaimen kansi
5-1. Liipaisimen lukitsin	11-1. Nokan sovite	18-1. Kuusiopultti
5-2. Paina LOCK-asentoon	11-2. Ulkonema	19-1. Sysäin
5-3. Paina FREE-asentoon	11-3. Keskilevy	19-2. Holkki
6-1. Naulaustavan valintapainike	11-4. Kannatin	19-3. Jousi (suuri)
6-2. Jaksottainen tapa	13-1. Ura	19-4. Jousi (pieni)
6-3. Jatkuva tapa	13-2. Koukku	19-5. Pysäytin
7-1. Säädin	13-3. Ruuvi	19-6. Liukukansi
8-1. Lamppu	14-1. Kuusioavain	
8-2. Liipaisin	15-1. Aseta kosketuselementti työkappaletta vasten.	
8-3. Meisseli ohjain (kosketuselementti)		

TEKNISET TIEDOT

Malli	DBN500	
Lankanaulan koko	18 Ga x 15, 20, 25, 30, 32, 35, 38, 40, 45, 50 mm	
Lankanaulakasetin kapasiteetti	100 kpl	
Mitat (P x L x K)	294 mm x 97 mm x 318 mm	
Nimellisjännite	DC 18 V	
Nettopaino	3,3 kg	3,5 kg
Standardi akkupatruuna	BL1815 / BL1815N / BL1820 / BL1820B	BL1830 / BL1830B / BL1840 / BL1840B / BL1850 / BL1850B / BL1860B

- Jatkuvan tutkimus- ja kehitysohjelman vuoksi pidätämme oikeuden muuttaa tässä mainittuja teknisiä ominaisuuksia ilman ennakoilmoitusta.
- Tekniset ominaisuudet ja akku saattavat vaihdella maakohtaisesti.
- Paino akku mukaan lukien EPTA-Procedure 01/2003 mukaan

END311-1

Symbolit

Laitteessa on käytetty seuraavia symboleja. Opettele näiden merkitys, ennen kuin käytät konetta.



- Lue käyttöohjeet.



- Käytä suojalaseja.



- Älä käytä telineillä, tikkailla.



- Älä pidä sormeja liipaisimella muutoin kuin naulattaessa, jotta naulain ei laukea vahingossa.



- Koskee vain EU-maita
Älä hävitä sähkölaitteita tai akkuja tavallisen kotitalousjätteen mukana!
Sähkö- ja elektroniikkalaiteromua koskevan EU-direktiivin ja paristoja ja akkuja sekä käytettyjä paristoja ja akkuja koskevan direktiivin ja niiden maakohtaisten

sovellusten mukaisesti käytetyt sähkölaitteet ja akut on toimitettava ongelmajätteen keräyspisteeseen ja ohjattava ympäristöystävälliseen kierrätykseen.

ENE073-1

Käyttötarkoitus

Työkalu on tarkoitettu naulaukseen sisätila- ja huonekalutöissä.

ENG905-1

Melutaso

Tyypillinen A-painotettu melutaso määräytyy EN60745-standardin mukaan:

Äänenpainetaso (L_{pA}): 79 dB (A)

Virhemarginaali (K) : 3 dB (A)

Työskentelyn aikana melutaso voi ylittää 80 dB (A).

Käytä kuulosuojaimia

Tärinä

Standardin EN60745 mukaan määräytyvä tärinäarvo:

Tärinäpäästö (a_n): 2,5 m/s² tai vähemmän
Virhemarginaali (K) : 1,5 m/s²

ENG901-1

- Ilmoitettu tärinäpäästöarvo on mitattu standarditestausten mukaisesti, ja sen avulla voidaan vertailla työkaluja keskenään.
- Ilmoitettua tärinäpäästöarvoa voidaan käyttää myös altistumisen alustavaan arviointiin.

VAROITUS:

- Työkalun käytön aikana mitattu todellinen tärinäpäästöarvo voi poiketa ilmoitetusta tärinäpäästöarvosta työkalun käyttötavan mukaan.
- Selvitä käyttäjän suojaamiseksi tarvittavat varoitimet todellisissa käyttöolosuhteissa tapahtuvan arvioidun altistumisen mukaisesti (ottaen huomioon käyttöjaksot kokonaisuudessaan, myös jaksot, joiden aikana työkalu on sammutettuna tai käy tyhjäkäynnillä).

ENH003-15

Koskee vain Euroopan maita

VAKUUTUS EC-VASTAAVUUDESTA

Makita ilmoittaa, että seuraava(t) kone(et)

Koneen tunnistetiedot:

Akkukäyttöinen viimeistelynaulain

Mallinro/tyyppi: DBN500

Täyttävät seuraavien eurooppalaisten direktiivien vaatimukset:

2006/42/EC

On valmistettu seuraavien standardien tai standardoitujen asiakirjojen mukaisesti:

EN60745, EN792

Direktiivin 2006/42/EY mukaiset tekniset tiedot ovat saatavissa seuraavasta osoitteesta:

Makita, Jan-Baptist Vinkstraat 2, 3070, Belgium

28.4.2015



000331

Yasushi Fukaya
Johtaja

Makita, Jan-Baptist Vinkstraat 2, 3070, Belgium

Sähkötyökalujen käyttöä koskevat varoitukset

VAROITUS Lue kaikki turvallisuusvaroitukset ja käyttöohjeet. Varoitusten ja ohjeiden noudattamatta jättäminen voi johtaa sähköiskuun, tulipaloon ja/tai vakavaan vammautumiseen.

Säilytä varoitukset ja ohjeet tulevaa käyttöä varten.

GEB117-2

AKKUKÄYTTÖISEN NAULAIMEN TURVALLISUUSOHJEET

1. **Käsittele työkalua aina olettaen, että siinä on kiinnittimiä.** Huolimaton naulaimen käsittely voi aiheuttaa kiinnittimien odottamattoman laukaisun ja henkilövahingon.
2. **Älä kohdistä työkalua itseesi tai muita lähelläsi olevia päin.** Yllättävä liipaisimen painallus voi vapauttaa kiinnittimen ja aiheuttaa vammautumisen.
3. **Älä käynnistä työkalua, jollei työkalu on asetettu lujasti työkappaleita vasten.** Jos työkalu ei ota työkappaleeseen, kiinnitin voi poiketa tavoitesuunnasta.
4. **Jos kiinnitin juuttuu työkaluun, katkaise virta työkalusta.** Naulain saattaa vahingossa laueta, jos juuttunutta kiinnitintä yritetään irrottaa, kun työkaluun on kytketty virta.
5. **Ole varovainen jumittunutta kiinnitintä poistaessasi.** Koneisto saattaa olla puristuksen alla ja kiinnitin saattaa laueta voimakkaasti, kun yrität vapauttaa jumittuneesta tilastaan.
6. **Älä käytä tätä naulainta sähköjohtojen kiinnittämiseen.** Työkalua ei ole tarkoitettu sähköjohtojen asentamiseen, ja se voi vaurioittaa sähköjohtojen eristeitä aiheuttaen sähköiskun tai tulipalon.
7. **Pidä aina turvalaseja tai laseja, joissa on sivusuojat, ja tarvittaessa kasvosuojainta.**
8. **Pidä kädet ja jalat poissa ulostuloaukon tuntumasta.**
9. **Noudata voitelu- ja lisävarusteiden vaihto-ohjeita.**
10. **Irrota akku aina ennen niittien lisäämistä ja säätö-, tarkistus- tai huoltotoimia sekä kun lopetat työkalun käytön.**
11. **Varmista ennen käyttöä, ettei lähellä ole ketään. Älä koskaan kiinnitä niittejä samaan aikaan seinän sisä- ja ulkopuolelta. Niittit voivat tunkeutua seinän läpi ja/tai kimmota ja aiheuttaa vakavia vaaratilanteita.**
12. **Huolehdi jalansijasta ja säilytä tasapaino käsitellessäsi konetta. Varmista, ettei kukaan ole alapuolella, kun työskentelet korkeissa paikoissa.**

13. **Älä koskaan käytä kiinnittimien kiinnitystyökaluja, joissa on merkintä "Älä käytä telineillä, tikkailla", erityistöihin, esimerkiksi**
 - jos käyttöpaikan vaihtaminen edellyttää telineiden, portaiden, tikkaiden tai vastaavien rakennelmien kuten kattorimoituksen käyttöä,
 - laatikoiden tai häkkien sulkeminen,
 - kuljetuksenaikaisten turvajärjestelmien kiinnittäminen esim. ajoneuvoihin tai vaunuihin.
14. **Tarkista seinät, katot, lattiat, kattorakenteet ja vastaavat huolella välttääksesi sähköjohtoon, kanavaan tai kaasuputkeen niittaamisen aiheuttaman sähköiskun, kaasuvuodon, räjähdysten tms.**
15. **Käytä vain tässä ohjekirjassa mainittuja niittejä. Muiden niittien käyttäminen voi aiheuttaa työkaluun toimintahäiriön.**
16. **Älä tee työkaluun muutoksia äläkä yritä käyttää sitä muuhun kuin niittien kiinnittämiseen.**
17. **Älä käytä työkalua ilman niittejä. Se lyhentää työkalun käyttöikää.**
18. **Lopeta koneen ajo välittömästi, jos havaitset koneessa jotain vikaa tai tavallisesta poikkeavaa.**
19. **Älä koskaan niittaa materiaalia, jonka läpi kiinnitin voi mennä ja jatkaa lentorataansa.**
20. **Älä koskaan koske liipaisinta ja turvavipua samanaikaisesti, kunnes olet valmis työkappaleiden niittaukseen. Anna työkappaleen painaa turvavipua. Älä koskaan poista turvavipua käytöstä kiinnittämällä sitä taka-asentoon tai painamalla sitä kädellä.**
21. **Älä koskaan peukaloi turvavipua. Tarkista usein, että turvavipu toimii asianmukaisesti.**
22. **Poista aina kiinnittimet työkalusta, kun työkalu ei ole käytössä.**

SÄILYTÄ NÄMÄ OHJEET.

⚠VAROITUS:

ÄLÄ anna työkalun helppokäyttöisyyden tai toistuvan käytön tuudittaa sinua väärään turvallisuuden tunteeseen niin, että laiminlyöt työkalun turvaohjeiden noudattamisen. **VÄÄRINKÄYTTÖ** tai tämän käyttöohjeen turvamääräysten laiminlyönti voi johtaa vakaviin henkilövahinkoihin.

TÄRKEITÄ TURVAOHJEITA

AKKU

1. Ennen akun käyttöönottoa tutustu kaikkiin laturissa (1), akussa (2) ja akkukäyttöisessä tuotteessa (3) oleviin varoitusteksteihin.
2. **Älä pura akkua.**
3. **Jos akun toiminta-aika lyhenee merkittävästi, lopeta akun käyttö. Seurauksena voi olla ylikuumeneminen, palovammoja tai jopa räjähdys.**
4. **Jos akkunestettä pääsee silmiin, huuhtele puhtaalla vedellä ja hakeudu välittömästi lääkärin hoitoon. Akkuneste voi aiheuttaa sokeutumisen.**
5. **Älä oikosulje akkua.**
 - (1) **Älä koske akun napoihin millään sähköä johtavalla materiaalilla.**
 - (2) **Vältä akun oikosulkemista äläkä säilytä akkua yhdessä muiden metalliesineiden, kuten naulojen, kolikoiden ja niin edelleen kanssa.**
 - (3) **Älä altista akkua vedelle tai sateelle. Akun oikosulku voi aiheuttaa voimakkaan sähkövirran, palovammoja ja jopa laitteen rikkoutumisen.**
6. **Älä säilytä työkalua ja akkua paikassa, jossa lämpötila voi nousta 50 ° C:een tai sitäkin korkeammaksi.**
7. **Älä hävitä akkua polttamalla, vaikka se olisi pahoin vaurioitunut tai täysin loppuun kulunut. Avotuli voi saada akun räjähtämään.**
8. **Varo kolhimasta tai pudottamasta akkua.**
9. **Älä käytä viallista akkua.**
10. **Hävitä akku paikallisten määräysten mukaisesti.**

SÄILYTÄ NÄMÄ OHJEET.

Vihjeitä akun käyttöiän pidentämiseksi

1. **Lataa akku ennen kuin se ehtii purkautua kokonaan. Lopeta työkalun käyttö ja lataa akku aina, kun huomaat tehon heikkenevän.**
2. **Älä koskaan lataa täyttä akkua. Yli lataus lyhentää akun käyttöikää.**
3. **Lataa akku huoneenlämmössä 10 ° C-40 ° C. Anna kuuman akun jäähtyä ennen latausta.**
4. **Lataa akku, jos sitä ei käytetä pitkään aikaan (yli kuuteen kuukauteen).**

TOIMINTOJEN KUVAUS

⚠️HUOMIO:

- Varmista aina ennen säätöjä ja tarkastuksia, että työkalu on sammutettu ja akku irrotettu.

Akun asentaminen tai irrottaminen

Kuva1

⚠️HUOMIO:

- Sammuta työkalu aina ennen akun kiinnittämistä tai irrottamista.
- **Pidä työkalusta ja akusta tiukasti kiinni, kun irrotat tai kiinnität akkua.** Jos akku tai työkalu putoaa, ne voivat vaurioitua tai aiheuttaa loukkaantumisen.

Irrota akku painamalla akun etupuolella olevaa painiketta ja vetämällä akku ulos työkalusta.

Kiinnitä akku sovittamalla akun kieleke rungon uraan ja työntämällä akku sitten paikoilleen. Työnnä akku pohjaan asti niin, että kuulet sen napsahdavan paikoilleen. Jos painikkeen yläpuolella näkyy punainen ilmaisin, akku ei ole lukkiutunut täysin paikoilleen.

⚠️HUOMIO:

- Työnnä akku aina pohjaan asti, niin että punainen ilmaisin ei enää näy. Jos akku ei ole kunnolla paikallaan, se voi pudota työkalusta ja aiheuttaa vammoja joko käyttäjälle tai sivullisille.
- Älä käytä voimaa akun asennuksessa. Jos akku ei mene paikalleen helposti, se on väärässä asennossa.

Työkalun/akun suojausjärjestelmä

Työkalu on varustettu työkalu/akun suojausjärjestelmällä. Tämä järjestelmä pidentää työkalun ja akun käyttöikää katkaisemalla automaattisesti moottorin virran.

Työkalu pysähtyy automaattisesti kesken käytön, jos työkalussa tai akussa ilmenee jokin seuraavista tilanteista: Joissakin tilanteissa merkkivalot syttyvät.

Kuva2

Työkalun ylikuumenemissuoja

Kun työkalu ylikuumenee, se pysähtyy automaattisesti ja merkkivalo vilkkuu noin 60 sekunnin ajan. Anna silloin työkalun jäähtyä, ennen kuin kytket työkaluun uudelleen virran.

Akun ylikuumenemissuoja

Kun akku ylikuumenee, työkalu pysähtyy automaattisesti ja akun merkkivalo syttyy noin 60 sekunnin ajaksi. Työkalu ei käynnisty, vaikka liipaisinkytkintä painetaan. Anna silloin akun jäähtyä, ennen kuin kytket työkaluun uudelleen virran.

HUOMAUTUS:

Akun ylikuumenemissuoja toimii vain, jos akku on merkitty tähtimerkillä.

Kuva3

Ylipurkautumissuoja

Kun akun varaus on vähissä, merkkivalo alkaa vilkkua. Jos käyttöä jatketaan, työkalu pysähtyy ja merkkivalo syttyy noin 60 sekunnin ajaksi. Lataa silloin akku.

Akun jäljellä olevan varaustason ilmaisin

(Vain akuille, joiden mallinumeron lopussa on kirjain "B".)

Kuva4

Saat näkyviin akun jäljellä olevan varaustason painamalla akun tarkistuspainiketta. Merkkivalot syttyvät muutaman sekunnin ajaksi.

Merkkivalot			Jäljellä oleva varaustaso
Palaa	OFF	Vilkkuu	
■	□	▬	75 - 100 %
■	■	□	50 - 75 %
■	□	□	25 - 50 %
■	□	□	0 - 25 %
▬	□	□	Lataa akku.
■	■	□	Akussa voi olla toimintahäiriö.
□	□	■	

015658

HUOMAUTUS:

- Ilmoitettu varaustaso voi erota hieman todellisesta varaustasosta sen mukaan, millaisissa oloissa ja missä lämpötilassa laitetta käytetään.

Liipaisinlukon käyttäminen

⚠️HUOMIO:

- Kun et käytä työkalua, lukitse liipaisin liipaisinlukolla.

Kuva5

Tässä työkalussa on liipaisinlukko, jotta se ei laukea vahingossa. Liipaisinlukko lukitsee liipaisimen, joten naulaimella ei voi ampua.

Voit lukita liipaisimen siirtämällä lukituspainikkeen "LOCK"-asentoon.

Siirrä lukituspainike ennen naulaamista "FREE"-asentoon. Siirrä lukituspainike "LOCK"-asentoon ja irrota akku työkalusta aina, kun työkalua ei käytetä.

Naulaustavan valinta

Kuva6

Työkalusta voi valita kaksi eri naulaustapaa. Valitse haluamasi naulaustapa naulaustavan valintapainikkeella. Lisätietoja aiheesta on kohdassa "TYÖSKENTELY".

Jaksottainen naulaus (jaksottainen tapa)

Tämä naulaustapa sopii varovaiseen ja tarkkaan naulaamiseen.

Jatkuva/jaksottainen naulaus (jatkuva tapa)

Kun työkalu säädetään käyttämään tätä nauлаustapaa, voit valita joko jatkuvan nauлаuksen tai jaksottaisen nauлаuksen sen mukaan, miten käytät liipaisinta.

Naulaussyvyuden säätäminen

⚠VAROITUS:

- Varmista aina, että sormesi eivät ole liipaisimella ja että akku ja naulat on irrotettu.

Kuva7

Jos haluat pienentää syvyyttä, kierrä säädintä suuntaan A kuvassa esitetyllä tavalla. Jos haluat suurentaa syvyyttä, kierrä säädintä suuntaan B.

Älä kierrä säädintä liikaa, sillä se voi jumiutua.

Lampun sytyttäminen

⚠HUOMIO:

- Älä katso suoraan lamppuun tai valonlähteeseen.

Kuva8

Kun haluat sytyttää lampun, vedä liipaisimesta tai aseta kosketuselementti vasten työkappaleen pintaa. Sammuta se vapauttamalla liipaisin tai ottamalla kosketuselementti irti työkappaleen pinnasta.

Lamppu sammuu 10 sekunnin kuluttua siitä, kun liipaisin vapautetaan tai kosketuselementti otetaan irti työkappaleen pinnasta.

HUOMAUTUS:

- Pyyhi lika pois lampun linssistä kuivalla liinalla. Älä naarmuta lampun linssiä, ettei valoteho laske.
- Kun akun jäännösteho pienenee, naulain ei välttämättä laukaise nauлоja, vaikka lamppu syttyisi. Lataa silloin akku.

KOKOONPANO

⚠HUOMIO:

- Varmista aina ennen nauлаimelle tehtäviä toimenpiteitä, etteivät sormesi ole liipaisimella ja että akku naulat on poistettu työkalusta.

Naulojen lisääminen tai poistaminen

⚠HUOMIO:

- Varmista aina, että sormesi eivät ole liipaisimella ja että akku on irrotettu, ennen kuin lisätä tai poistat nauлоja.
- Älä liikuta nauлаimen liukukantta äkillisesti, jos nauлаimessa on nauлоja. Naulojen pudottaminen vahingossa, erityisesti työskenneltäessä korkealla, voi aiheuttaa henkilövahinkoja.
- Lisää naulat oikeaan suuntaan. Väärin päin lisätyt naulat voivat aiheuttaa meisselin ennenaikaista kulumista ja vaurioittaa muita osia.
- Älä käytä vääntyneitä yhteen liittyneitä nauлоja. Käytä vain tässä ohjekirjassa ilmoitettuja nauлоja. Muiden kuin tässä ohjekirjassa mainittujen nauлоjen käyttäminen voi aiheuttaa nauлоjen

juuttumista ja vaurioittaa nauлаinta.

Kuva9

Paina lukitusvipua ja avaa kasetin liukukansi.

Kuva10

Aseta nauлаliuska siten, että nauлоjen kärjet koskettavat laukaisuaukkoa kohti olevan kasetin raon pohjaa.

Palauta liukukansi alkuperäiseen asentoonsa, kunnes lukitusvipu lukitsee sen.

Jos haluat poistaa naulat, paina lukitusvipua ja työnnä liukukantta. Ota naulat pois kasetin raosta.

Nokan sovite

⚠HUOMIO:

- Varmista aina ennen kärkisovittimen asentamista, että sormesi eivät ole liipaisimella ja että akku ja naulat on irrotettu.

Kuva11

Kun laukaiset nauлоja kiinnitettävään materiaaliin, jonka pinta turmeltuu helposti, käytä kärkisovitinta. Asenna kärkisovitin sijoittamalla se keskilevyn yli siten, että kärkisovittimen sisällä oleva ulkonema sopii meisseliohjaimen kannen rakoon.

Kun kärkisovitin ei ole käytössä, säilytä se liukukannen takaosassa olevassa pitimessä, jotta se ei katoa. Säilöön mahtuu kaksi kärkisovitinta.

Koukku

⚠HUOMIO:

- Varmista aina ennen koukun käyttämistä, että sormesi eivät ole liipaisimella ja että akku ja naulat on irrotettu.
- Älä ripusta koukkuja vyöhön. Koukun irtoamisesta johtuva nauлаimen putoaminen voi aiheuttaa laukaisuhäiriöitä ja henkilövahinkoja.

Kuva12

Kuva13

Työkalu voidaan kätevästi ripustaa väliaikaisesti koukkuun. Koukku voidaan asentaa kummalle puolelle työkalua tahansa.

Asenna koukku työntämällä se työkalun rungon uraan jommallekummalle puolelle ja varmista kiinnitys ruuvilla. Voit irrottaa koukun löysäämällä ja irrottamalla ruuvin.

Kuusioavaimen varastointi

Kuva14

Säilytä kuusioavainta kuvan osoittamassa paikassa, ettei se pääse katoamaan.

TYÖSKENTELY

Liipaisimen toiminnan tarkastaminen

⚠HUOMIO:

- Varmista ennen jokaista käyttökertaa, että liipaisin toimii asianmukaisesti. Jos seuraavassa kuvattuja ongelmia ilmenee, korjauta laite valtuutetussa Makita-huoltoliikkeessä.

- Tarkista aina ennen akun kiinnittämistä työkaluun, että liipaisinkytkin toimii oikein ja palaa OFF-asentoon, kun se vapautetaan.

Työkalu ei saa toimia vain liipaisinta painamalla tai vain painamalla kosketuselementti vasten työkappaletta.

Naulojen naulaaminen

⚠️HUOMIO:

- Muista aina painaa kontaktielementti työkappaletta vasten, ennen kuin vedät liipaisimesta.

Valitse naulaustapa painamalla naulaustavan valintapainiketta kohdassa "Naulaustavan valinta" kuvatulla tavalla.

Jaksottainen naulaus (jaksottainen tapa)

Kuva15

Kun aloitat naulaamisen, siirrä lukituspainike "FREE"-asentoon. Paina kosketuselementti työkappaletta vasten ja paina sitten liipaisinta. Vapauta liipaisin joka kerran jälkeen.

Jatkuva/jaksottainen naulaus (jatkuva tapa)

Kuva16

Kun työkalu on asetettu toimimaan jatkuvalla tavalla, voit käyttää sitä joko jatkuvaan tai jaksottaiseen naulaukseen. Kun aloitat naulaamisen, siirrä lukituspainike "FREE"-asentoon.

- Jos haluat käyttää jatkuvaa naulausta, paina ensin liipaisinta ja aseta sitten kosketuselementti työkappaletta vasten. Liipaisinta ei tarvitse vapauttaa ennen seuraavaa naulausta.
- Jos haluat käyttää jaksottaista naulausta, paina kosketuselementti työkappaletta vasten ja paina sitten liipaisinta. Vapauta liipaisin ennen seuraavaa naulausta.

HUOMAUTUS:

- Tämä työkalu pysähtyy automaattisesti seuraavissa tilanteissa:
 - Vapautat liipaisimen tai kosketuselementin, ennen kuin työkalu on suorittanut toiminnon loppuun. Vedä silloin liipaisinta uudelleen, kunnes työkalu siirtyy valmiustilaan.
 - Pidät liipaisinta vedettynä tai kosketuselementtiä painettuna työkappaleen pintaan noin 5 sekunnin ajan tekemättä muuta. Vapauta silloin liipaisin tai nosta kosketuselementti irti työkappaleesta, jolloin työkalu alkaa jälleen toimia.

Tyhjälaukaisun estomekanismi

Tässä työkalussa on tyhjälaukaisun estomekanismi. Se lopettaa automaattisesti naulaamisen, jos nauloja ei ole yhtään jäljellä. Työkalu alkaa toimia, kun nauloja lisätään.

Juuttuneiden naulojen poistaminen

⚠️VAROITUS:

- Varmista aina, että liipaisin on vapautettu, akku on irrotettu ja naulat poistettu kaseista, ennen kuin alat poistaa juuttuneita nauloja.

Kuva17

Irrota meisselihajaimen kantta kiinni pitävät kuusiopultit kuusioavaimella.

Poista jumiutuneet naulat naulojen ohjainurasta.

Kiinnitä meisselihajaimen kansi kuusiopulteilla oikeassa järjestyksessä. Kiristä kuusiopultit järjestyksessä A, B ja C.

HUOMAUTUS:

- Kun meisselihajaimen kansi on kiristetty, varmista, että meisselihajaimen kansi toimii oikein. Jos se ei toimi oikein, irrota kuusiopultit ja asenna meisselihajaimen kansi uudelleen.

Naulat

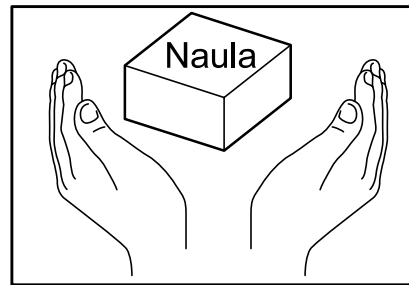

004310

Käsittele nauloja ja niiden laatikoita varovasti. Jos nauloja käsitellään kovakouraisesti, ne voivat vääntyä tai niiden liitokset rikkoutua, mikä aiheuttaa heikon naulasyötön.

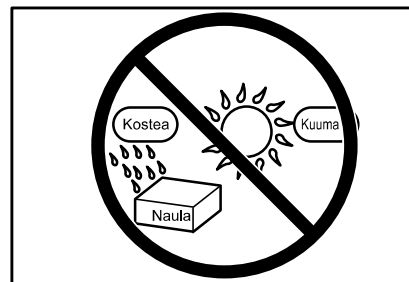

004311

Älä säilytä nauloja erittäin kosteissa tai kuumissa tiloissa äläkä suorassa auringonvalossa.

KUNNOSSAPITO

⚠️HUOMIO:

- Varmista aina ennen tarkastus- tai huoltotoimia, että laite on sammutettu, akku irrotettu ja naulat poistettu.
- Älä koskaan käytä bensiiniä, ohentimia, alkoholia tai tms. aineita. Muutoin pinta voi halkeilla tai sen värit ja muoto voivat muuttua.

Kasetin puhdistaminen

Jos kasetin työntölevy ei liiku tasaisesti ei liiku tasaisesti pölyn, hiekan, lastujen tai muiden vieraiden aineiden takia, puhdistaa kasetti.

Kuva18

Irrota liukukansi kiertämällä kasetin kuusiopulttia auki.

Kuva19

Vedä työntölevy liukukannesta ja irrota pysäytin, holkit ja jouset.

Asenna osat puhdistuksen jälkeen takaisin liukukanteen.

Asenna ne seuraavasti:

1. Asenna suuri jousi liukukanteen.
2. Asenna osat työntölevyyn oikeassa järjestyksessä: holkki, pieni jousi ja sitten pysäytin.
3. Asenna työntölevy ja muut osat liukukanteen.

HUOMAUTUS:

- Kun vedät työntölevyn ulos liukukannesta, liukukannen osat voivat ponnahtaa ulos.
- Kun asennat työntölevyn ja muut osat liukukanteen, jätä pienet välit työntölevyjen ja holkkien väliin.

Koneen TURVALLISUUDEN ja LUOTETTAVUUDEN säilyttämiseksi korjaukset sekä muut huoltotoimet ja säädöt on jätettävä Makitan valtuuttaman huollon tehtäväksi käyttäen aina Makitan alkuperäisiä varaosia.

LISÄVARUSTEET

HUOMIO:

- Näitä lisävarusteita ja -laitteita suositellaan käytettäväksi tässä ohjekirjassa mainitun Makitan koneen kanssa. Minkä tahansa muun lisävarusteen tai -laitteen käyttäminen voi aiheuttaa loukkaantumisvaaran. Käytä lisävarusteita ja -laitteita vain niiden käyttötarkoituksen mukaisesti.

Jos tarvitset apua tai yksityiskohtaisempia tietoja seuraavista lisävarusteista, ota yhteys paikalliseen Makitan huoltoon.

- Naulat
- Aito Makitan akku ja laturi
- Suojalasit

HUOMAUTUS:

- Jotkin luettelossa mainitut varusteet voivat sisältyä työkalun toimitukseen vakiovarusteina. Ne voivat vaihdella maittain.

LATVIEŠU (oriģinālās instrukcijas)

Kopskata skaidrojums

1-1. Sarkans indikators	9-1. Bloķēšanas svira	15-2. Nospiediet mēlīti
1-2. Poga	9-2. Bīdāmais vāks	16-1. Nospiediet mēlīti
1-3. Akumulatora kasetne	9-3. Vadīklas atvere	16-2. Novietojiet saskarelementu uz sagataves.
2-1. Akumulatora indikators	9-4. Aptvere	17-1. Sešstūra bultskrūve A
3-1. Zvaigznes emblēma	10-1. Naglas	17-2. Sešstūra bultskrūve B
4-1. Indikatora lampiņas	10-2. Bīdāmais vāks	17-3. Sešstūra bultskrūve C
4-2. Poga CHECK	10-3. Vadīklas atvere	17-4. Vadīklas atveres aizsargs
5-1. Mēlītes bloķēšana	11-1. Gala adapters	18-1. Seššķautņu bultskrūve
5-2. Novietojiet stāvoklī „Lock” (Bloķēts)	11-2. Izcilnis	19-1. Izspiedējs
5-3. Novietojiet stāvoklī „Free” (Atbloķēts)	11-3. Vidusplāksne	19-2. Uzmava
6-1. Režīma izvēles poga	11-4. Tureklis	19-3. Atspere (lielā)
6-2. Secīgas naglošanas režīms	13-1. Rieva	19-4. Atspere (mazā)
6-3. Nepārtrauktas naglošanas režīms	13-2. Āķis	19-5. Aizturis
7-1. Regulētājs	13-3. Skrūve	19-6. Bīdāmais vāks
8-1. Lampa	14-1. Sešstūra atslēga	
8-2. Mēlīte	15-1. Novietojiet saskarelementu uz sagataves.	
8-3. Uzgaļa fiksators (kontaktelements)		

SPECIFIKĀCIJAS

Modelis	DBN500	
Bezgalvas naglu izmērs	18 Ga x 15, 20, 25, 30, 32, 35, 38, 40, 45, 50 mm	
Bezgalvas naglu aptveres ietilpība	100 gab.	
Gabarīti (G x P x A)	294 mm x 97 mm x 318 mm	
Nominālais spriegums	Līdzstrāva 18 V	
Neto svars	3,3 kg	3,5 kg
Standarta akumulatora kasetnes	BL1815 / BL1815N / BL1820 / BL1820B	BL1830 / BL1830B / BL1840 / BL1840B / BL1850 / BL1850B / BL1860B

- Dēļ mūsu nepārtrauktās pētniecības un izstrādes programmas, šeit dotās specifikācijas var mainīties bez brīdinājuma.
- Specifikācijas un akumulatora kasetne dažādās valstīs var atšķirties.
- Svārs ar akumulatora kasetni atbilstošs EPTA procedūrai 01/2003

END311-1

Simboli

Zemāk ir attēloti simboli, kas attiecas uz iekārtu. Pirms darbarīka izmantošanas pārlicinieties, vai pareizi izprotat to nozīmi.



- Izlasiet rokasgrāmatu.



- Valkājiet aizsargbrilles.



- Neizmantojiet sastatnes, kāpnes.



- Lai izvairītos no nejaušas aizdegšanās, neturiet pirkstus pie mēlītes, kad netiek dzītas naglas.



- Tikai ES valstīm
Neizmest elektrisko aprīkojumu vai akumulatoru sadzīves atkritumos!
Saskaņā ar Eiropas direktīvu par elektrisko un elektronisko iekārtu atkritumiem, kā arī par baterijām un akumulatoriem, un bateriju un

akumulatoru atkritumiem un to īstenošanu saskaņā ar valsts likumdošanu lietotais elektriskais aprīkojums, baterijas un akumulators kalpošanas laika beigās jāsavāc atsevišķi un jānogādā otrreizējai pārstrādei vidi saudzējošā veidā.

ENE073-1

Paredzētā lietošana

Darbarīks ir paredzēts, lai veiktu stiprinājumus uz iekštelpu apdares un mēbelēm.

ENG905-1

Troksnis

Tipiskais A-svērtais trokšņa līmenis ir noteikts saskaņā ar EN60745:

Skaņas spiediena līmenis (L_{pA}): 79 dB (A)

Neskaidrība (K) : 3 dB (A)

Darbības laikā trokšņa līmenis var pārsniegt 80 dB (A).

Lietojiet ausu aizsargus

Vibrācija

Vibrācijas kopējā vērtība noteikta atbilstoši EN60745:

Vibrācijas emisija (a_n) : 2,5 m/s² vai mazāk
Neskaidrība (K) : 1,5 m/s²

ENG901-1

- Paziņotā vibrācijas emisijas vērtība noteikta atbilstoši standarta pārbaudes metodei un to var izmantot, lai salīdzinātu vienu darbarīku ar citu.
- Paziņoto vibrācijas emisijas vērtību arī var izmantot iedarbības sākotnējā novērtējumā.

⚠ BRĪDINĀJUMS:

- Reāli lietojot mehānizēto darbarīku, vibrācijas emisija var atšķirties no paziņotās emisijas vērtības atkarībā no darbarīka izmantošanas veida.
- Lai aizsargātu lietotāju, nosakiet drošības pasākumus, kas pamatoti ar iedarbību reālos darba apstākļos (ņemot vērā visus ekspluatācijas cikla posmus, piemēram, laiku, kamēr darbarīks ir izslēgts un kad darbojas tukšgaitā, kā arī palaišanas laiku).

ENH003-15

Tikai Eiropas valstīm**EK Atbilstības deklarācija****Makita paziņo, ka šāds instruments(-i):**

Darbarīka nosaukums:

Bezvadu bezgalvas naglu naglotājs

Modeļa Nr./ tips: DBN500

Atbilst sekojošām Eiropas Direktīvām:

2006/42/EC

Ražots saskaņā ar šādu standartu vai normatīvajiem dokumentiem:

EN60745, EN792

Tehniskā lieta atbilstīgi 2006/42/EK ir pieejama:

Makita, Jan-Baptist Vinkstraat 2, 3070, Beļģija

28.4.2015



000331

Yasushi Fukaya

Direktors

Makita, Jan-Baptist Vinkstraat 2, 3070, Beļģija

GEA010-1

Vispārējie mehānizēto darbarīku drošības brīdinājumi

⚠ BRĪDINĀJUMS Izlasiet visus drošības brīdinājumus un visus norādījumus. Brīdinājumu un norādījumu neievērošanas gadījumā var rasties elektriskās strāvas trieciens, ugunsgrēks un/vai nopietnas traumas.

Glabājiet visus brīdinājumus un norādījumus, lai varētu tajos ieskatīties turpmāk.

**DROŠĪBAS BRĪDINĀJUMI
BEZVADU TAPOTĀJA
LIETOŠANAI**

1. **Vienmēr uzskatiet, ka darbarīkā atrodas stiprinājumi.** Neuzmanīga apiešanās ar tapotāju var izraisīt negaidītu stiprinājumu izšaušanu un personīgus ievainojumus.
2. **Nevērsiet darbarīku pret sevi un pret kādu jums blakus.** Neparedzēta palaide atļaidīs stiprinājumu, izraisot ievainojumu.
3. **Neieslēdziet darbarīku, kamēr tas nav cieši novietots pret apstrādājamo materiālu.** Ja darbarīks nav saskarē ar apstrādājamo materiālu, stiprinājums var tikt noliekts prom no jūsu mērķa.
4. **Atvienojiet darbarīku no barošanas avota, ja stiprinājums iesprūdis darbarīkā.** Iesprūduša stiprinājuma izņemšanas laikā tapotājs var tikt netīšām iedarbināts, ja tas ir pievienots barošanas avotam.
5. **Uzmanieties iesprūduša stiprinājuma izņemšanas laikā.** Mehānisms var būt zem spiediena, un stiprinājumu var ar spēku izvadīt, mēģinot atsvabināt to no iesprūduša stāvokļa.
6. **Neizmantojiet tapotāju elektrisko kabeļu piestiprināšanai.** Tas nav paredzēts elektrisko kabeļu uzstādīšanai, un var sabojāt elektrisko kabeļu izolāciju, radot elektriskā strāvas triecienu vai ugunsgrēka bīstamību.
7. **Vienmēr, kad nepieciešams, lietojiet aizsargbrilles vai aizsargbrilles ar sānu aizsargu un visas sejas aizsargmasku.**
8. **Netuviniet rokas un kājas izvietošanas atverei.**
9. **Ievērojiet eļļošanas un piederumu maiņas norādījumus.**
10. **Vienmēr pirms stiprinājumu ievietošanas, regulēšanas, pārbaudes, apkopes vai pēc darba veikšanas izņemiet akumulatora kasetni.**
11. **Pirms sākt darbu pārlicinieties, vai neviens neatrodas tuvumā. Nekad vienlaicīgi neievietojiet stiprinājumus gan no sienas iekšpuses, gan ārpusē. Stiprinājumi var izkļūt cauri materiālam un/vai aizlidot, radot apdraudējumu dzīvībai.**
12. **Pievērsiet uzmanību pamatam zem kājām un, strādājot ar darbarīku, vienmēr saglabājiet līdzsvaru. Ja lietojat darbarīku augstumā, pārlicinieties, vai apakšā neviens nav.**
13. **Nekad neizmantojiet stiprinājuma aizdares darbarīkus, kas marķēti ar simbolu „Neizmanto uz sastatnēm, kāpnēm”, piemēram, šādos gadījumos:**
 - ja, pārvietojoties no vienas aizdares vietas uz citu, ir jāizmanto sastatnes, trepes, kāpnes vai kāpnēm līdzīgas konstrukcijas, piemēram, jumta lats;
 - lai noslēgtu kastes vai režģus;

- lai ierīkotu pārvadāšanas drošības sistēmas, piemēram, transporta līdzekļos vai vagonos.
- 14. Rūpīgi pārbaudiet sienas, griestus, grīdas un citas vietas, lai novērstu iespējamo elektriskās strāvas triecienu, gāzes noplūdi, eksplozijas u.c., ko var izraisīt zem sprieguma esošu vadu, cauruļvadu vai gāzes cauruļu aizķeršana ar skavu.
- 15. Izmantojiet tikai tādus stiprinājumus, kas norādīti šajā rokasgrāmatā. Citu stiprinājumu izmantošana var izraisīt darbarīka nepareizu darbību.
- 16. Nekad nemēģiniet izjaukt darbarīku un neizmantojiet to citam nolūkam kā vien stiprinājumu ievietošanai.
- 17. Nestrādājiet ar darbarīku bez stiprinājumiem. Tas samazina darbarīka kalpošanas laiku.
- 18. Nekavējoties pārtrauciet skavu nostiprināšanu, ja pamaniet, ka darbarīks nav kārtībā vai tas izskatās neparasti.
- 19. Nekad neievietojiet stiprinājumus materiālos, kurus stiprinājums varētu caurdurt un izlidot tiem cauri kā šāviņš.
- 20. Nekad vienlaicīgi nespiediet slēdža mēlīti un drošības sviru, ja nesat gatavs ievietot stiprinājumu apstrādājamā materiālā. Ļaujiet, lai drošības svira nospiežas pret materiālu. Nekad nemainiet drošības sviras paredzēto nolūku, to nostiprinot piespiestā stāvoklī vai nospiežot ar roku.
- 21. Nekad nemēģiniet izjaukt drošības sviru. Regulāri pārbaudiet drošības sviras pareizu darbību.
- 22. Kad darbarīku neizmantojat, no tā izņemiet stiprinājumus.

SAGLABĀJIET ŠOS NORĀDĪJUMUS.

⚠ BRĪDINĀJUMS:

NEZAUDĒJIET modrību darbarīka lietošanas laikā (tas var gadīties pēc darbarīka daudzkārtējas izmantošanas), rūpīgi ievērojiet urbšanas drošības noteikumus šim izstrādājumam. NEPAREIZAS LIETOŠANAS vai šīs rokasgrāmatas drošības noteikumu neievērošanas gadījumā var gūt smagas traumas.

ENC007-9

SVARĪGI DROŠĪBAS NOTEIKUMI AKUMULATORA LIETOŠANAI

1. Pirms akumulatora lietošanas izlasiet visus norādījumus un brīdinājumus, kuri attiecas uz (1) akumulatora lādētāju, (2) akumulatoru un (3) ierīci, kurā tiek izmantots akumulators.
2. Neizjauciet akumulatoru.
3. Ja akumulatora darbības laiks kļūva ievērojami īsāks, nekavējoties pārtrauciet to izmantot. Citādi, tas var izraisīt pārķarsējumu, uzliesmojumu vai pat sprādzienu.

4. Ja elektrolīts nonāk acīs, izskalojiet tās ar tīru ūdens un nekavējoties griezieties pie ārsta. Tas var izraisīt redzes zaudēšanu.
5. Neradiet ģissavienojumu akumulatora kasetnē:
 - (1) Neskarities pie termināliem ar jebkāda veida vadītspējīgiem materiāliem.
 - (2) Neuzglabājiet akumulatoru kasetni kopā ar citiem metāla priekšmetiem, tādiem kā naglas, monētas u.c.
 - (3) Nepakļaujiet akumulatora kasetni ūdens vai lietus iedarbībai.
 Ģissavienojums var radīt lielu strāvas plūsmu, pārķarsānu, var radīt apdegumus vai pat bojājumus.
6. Neuzglabājiet darbarīku un akumulatora kasetni vietās, kur temperatūra var sasniegt vai pārsniegt 50 ° C (122 ° F).
7. Nededziniet akumulatora kasetni, pat ja tā ir stipri bojāta vai pilnībā nolietota. Akumulatora kasetne ugunī var eksplodēt.
8. Uzmanieties, lai neļautu akumulatoram nokrist un nepakļautu to sitienam.
9. Neizmantojiet bojātu akumulatoru.
10. Ievērojiet vietējos noteikumus par akumulatora likvidēšanu.

SAGLABĀJIET ŠOS NORĀDĪJUMUS.

Ieteikumi akumulatora kalpošanas laika pagarināšanai

1. Uzlādējiet akumulatora kasetni pirms tā pilnīgi izlādējas. Vienmēr, kad ievērojat, ka darbarīka darba jauda zudusi, apturiet darbarīku un uzlādējiet akumulatora kasetni.
2. Nekad neuzlādējiet pilnībā uzlādētu akumulatora kasetni. Pārmērīga uzlāde saīsina akumulatora kalpošanas laiku.
3. Uzlādējiet akumulatora kasetni istabas temperatūrā 10 ° C - 40 ° C (50 ° F - 104 ° F). Karstai akumulatora kasetnei pirms uzlādes ļaujiet atdzist.
4. Uzlādējiet akumulatora kasetni, ja to neizmantojat ilgu laiku (vairāk nekā sešus mēnešus).

FUNKCIJU APRAKSTS

⚠ UZMANĪBU:

- Pirms darbarīka regulēšanas vai tā darbības pārbaudes vienmēr pārliecinieties, ka darbarīks ir izslēgts un akumulatora kasetne ir izņemta.

Akumulatora kasetnes uzstādīšana un izņemšana

Att.1

⚠ UZMANĪBU:

- Vienmēr pirms akumulatora kasetnes uzstādīšanas vai noņemšanas izslēdziet darbarīku.
- **Uzstādot vai izņemot akumulatora kasetni, darbarīku un akumulatora kasetni turiet cieši.** Ja darbarīku un akumulatora kasetni netur cieši, tie var izkrist no rokām un radīt bojājumus darbarīkam un akumulatora kasetnei, kā arī izraisīt ievainojumus.

Lai izņemtu akumulatora kasetni, izvelciet to no darbarīka, pārbīdot kasetnes priekšpusē esošo pogu. Lai uzstādītu akumulatora kasetni, salāgojiet mēlīti uz akumulatora kasetnes ar rievu ietvarā un iebīdiet to vietā. Bīdiēt to iekšā līdz klikšķim, kas nozīmē, ka tā ir pareizi uzstādīta. Ja pogas augšējā daļā ir redzams sarkans indikators, tas nozīmē, ka tā nav pilnīgi bloķēta.

⚠ UZMANĪBU:

- Vienmēr ievietojiet akumulatora kasetni tā, lai sarkanais indikators nebūtu redzams. Pretējā gadījumā tā var nejauši izkrist no darbarīka un radīt jums vai apkārtējiem ievainojumu.
- Neievietojiet akumulatora kasetni ar spēku. Ja kasetne neslīd ietvarā viegli, tā nav pareizi ielikta.

Darbarīka/akumulatora aizsardzības sistēma

Darbarīks ir aprīkots ar darbarīka/akumulatora aizsardzības sistēmu. Šī sistēma automātiski izslēdz jaudas padevi motoram, lai pagarinātu darbarīka un akumulatora kalpošanas laiku.

Darbarīks automātiski pārstās darboties ekspluatācijas laikā, ja darbarīku vai akumulatoru pakļaus kādam no šiem apstākļiem. Dažu apstākļu gadījumā izgaismojas indikatori.

Att.2

Aizsardzība pret darbarīka pārkaršanu

Kad darbarīks ir pārkaršis, tas automātiski pārstāj darboties, un apmēram 60 sekundes izgaismojas indikators. Šādā gadījumā ļaujiet darbarīkam atdzist, pirms vēlreiz to ieslēgt.

Aizsardzība pret akumulatora pārkaršanu

Kad akumulators ir pārkaršis, tas automātiski pārstāj darboties, un apmēram 60 sekundes izgaismojas akumulatora indikators. Darbarīks nesāk darboties pat pēc slēdža mēlītes nospiešanas. Šādā gadījumā ļaujiet akumulatoram atdzist, pirms vēlreiz ieslēgt darbarīku.

PIEZĪME:

Aizsardzība pret akumulatora pārkaršanu darbojas tikai ar akumulatora kasetni, kam ir zvaigznes marķējums.

Att.3

Aizsardzība pret akumulatora pārmērīgu izlādi









Kad akumulatora atlikusī jauda ir zema, sāk mirgot indikators. Ja darbarīku turpina lietot, tas pārstāj darboties, un apmēram 60 sekundes izgaismojas indikators. Šādā gadījumā uzlādējiet akumulatora kasetni.

Atlikušās akumulatora jaudas indikators

(Tikai akumulatora kasetnēm ar "B" burtu modeļa numura beigās.)

Att.4

Nospiediet pārbaudes pogu uz akumulatora kasetnes, lai pārbaudītu akumulatora atlikušo jaudu. Indikatora lampas izgaismosies dažas sekundes.

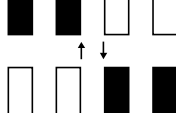
Indikatora lampiņas			Atlikusī jauda
 Deg	 OFF (izslēgts)	 Mirgo	
			75 % - 100 %
			50 % - 75 %
			25 % - 50 %
			0 % - 25 %
			Uzlādējiet akumulatoru.
			Akumulators, iespējams, ir bojāts.

015658

PIEZĪME:

- Reālā jauda var nedaudz atšķirties no norādītās atkarībā no lietošanas apstākļiem un apkārtējās temperatūras.

Mēlītes bloķēšanas ierīces izmantošana

⚠ UZMANĪBU:

- Kad darbarīku neizmantojat, vai pēc ekspluatācijas, vienmēr nobloķējiet mēlīti ar mēlītes bloķēšanas ierīci.

Att.5

Rīks ir aprīkots ar mēlītes bloķēšanas ierīci, kas palīdz novērst netīšu rīka darbināšanu. Mēlītes bloķēšanas ierīce neļauj mēlītei kustēties, kas nozīmē, ka rīks nevar dzīt naglas.

Lai nobloķētu mēlīti, novietojiet bloķēšanas pogu stāvoklī „LOCK” (Bloķēts).

Pirms sākt naglošanu, novietojiet bloķēšanas pogu stāvoklī „FREE” (Atbloķēts). Kad nelietojat darbarīku, vienmēr novietojiet bloķēšanas pogu stāvoklī „LOCK” (Bloķēts) un izņemiet akumulatora kasetni no darbarīka.

Naglošanas režīma izvēle

Att.6

Darbarīkam ir divi dažādi naglošanas režīmi. Ar režīma izvēles pogu izvēlieties nepieciešamo naglošanas režīmu. Sīkāku informāciju skatiet sadaļā „EKSPLOATĀCIJA”.

Neregulāra naglošana (secīgas naglošanas režīms)

Šajā režīmā naglu var iedzīt uzmanīgi un precīzi.

Nepārtraukta/neregulāra naglošana

(nepārtrauktas naglošanas režīms)

Kad darbarīks ir iestatīts šajā režīmā, iespējams izvēlēties nepārtrauktu vai neregulāru naglošanu atkarībā no mēlītes darbību secības.

Naglošanas dziļuma regulēšana

⚠BRĪDINĀJUMS:

- Vienmēr pārliecinieties, vai jūsu pirksti nav novietoti uz mēlītes un vai akumulatora kasetne un naglas ir izņemtas.

Att.7

Lai samazinātu dziļumu, pagrieziet regulētāju A virzienā, kā parādīts attēlā. Lai palielinātu dziļumu, pagrieziet regulētāju B virzienā.

Negrieziet regulētāju pārāk daudz, jo tas var iesprūst.

Lampas ieslēgšana

⚠UZMANĪBU:

- Neskatieties gaismā, neļaujiet tās avotam iespīdēt acīs.

Att.8

Lai ieslēgtu lampu, nospiediet mēlīti vai novietojiet kontakteleментu pret sagatavi. Atlaidiet mēlīti vai kontakteleментu, lai lampu izslēgtu.

Lampa izslēdzas 10 sekundes pēc mēlītes atlaišanas vai kontakteleмента noņemšanas no sagataves.

PIEZĪME:

- Ar sausu lupatiņu noslaukiet netīrumus no lampas lēcas. Izvairieties saskrāpēt lampas lēcu, jo tādējādi tiek samazināts apgaismojums.
- Pat, ja lampa iedegas, kad akumulatora jaudas atlikums ir mazs, naglotājs var neizšaut naglas. Šādā gadījumā uzlādējiet akumulatora kasetni.

MONTĀŽA

⚠UZMANĪBU:

- Pirms jebkādu darbību veikšanas ar naglotāju vienmēr pārliecinieties, vai jūsu pirksti nav novietoti uz mēlītes un vai akumulatora kasetne un naglas ir izņemtas.

Naglu ievietošana vai izņemšana

⚠UZMANĪBU:

- Pirms naglu ievietošanas vienmēr pārliecinieties, vai jūsu pirksti nav novietoti uz mēlītes un vai akumulatora kasetne ir izņemta.

- Nebīdīet strauji naglotāja bīdāmo vāku, kurā iepildītas naglas. Nejauši krītošas naglas, jo sevišķi strādājot augstu esošās vietās, var izraisīt ievainojumus.
- Ielādējiet naglas pareizajā virzienā. Ielādēšana nepareizajā virzienā var izraisīt uzgaļa pāragrau nolietošanos un citu detaļu bojājumus.
- Neizmantojiet deformētas savienotās naglas. Izmantojiet tādas naglas, kas norādītas šajā rokasgrāmatā. Šajā rokasgrāmatā nenorādītu naglu izmantošana var izraisīt naglu iestrēgšanu un naglotāja salūšanu.

Att.9

Nospiediet bloķēšanas sviru un atveriet aptveres bīdāmo vāku.

Att.10

Novietojiet naglu lenti tā, lai naglu gali pieskaras pie aptveres spraugas apakšdaļas un pavirziet naglu lenti pret izšaušanas atveri.

Novietojiet bīdāmo vāku sākotnējā stāvoklī, līdz to nofiksē bloķēšanas svira.

Lai izņemtu naglas, nospiediet bloķēšanas sviru un pavirziet bīdāmo vāku. Izņemiet naglas no aptveres spraugas.

Gala adapters

⚠UZMANĪBU:

- Pirms gala adaptera uzstādīšanas vienmēr pārliecinieties, vai jūsu pirksti nav novietoti uz mēlītes un vai akumulatora kasetne un naglas ir izņemtas.

Att.11

Kad izšaujiet naglas uz piestiprināmo materiālu ar viegli bojājamu virsmu, izmantojiet gala adapteru. Lai uzstādītu gala adapteru, novietojiet to pār vidusplāksni tā, lai izcilnis gala adaptera iekšpusē atbilst spragai uzgaļa fiksatora aizsargā. Kad gala adapters netiek izmantots, uzglabājiet to turētājā, kas atrodas bīdāmā vāka galā, lai pasargātu to no pazušanas. Kopā varat uzglabāt divus gala adapterus.

Āķis

⚠UZMANĪBU:

- Pirms āķa izmantošanas vienmēr pārliecinieties, vai jūsu pirksti nav novietoti uz mēlītes un vai akumulatora kasetne un naglas ir izņemtas.
- Nekariniet āķi aiz jostas. Gadījumā, ja āķi neparedzēti izrauj un naglotājs nokrīt, var tikt izraisīta netīša naglošana un radīti ievainojumi.

Att.12

Att.13

Āķis ir noderīgs, ja darbarīks uz kādu laiku ir jāpakar. To var uzstādīt jebkurā darbarīka pusē.

Lai uzstādītu āķi, ievietojiet to rievā jebkurā darbarīka korpusa pusē, un tad to ar skrūvi pieskrūvējiet. Lai to izņemtu, atskrūvējiet skrūvi un tad āķi izņemiet ārā.

Sešstūra atslēgas uzglabāšana

Att.14

Kad sešstūra atslēga netiek lietota, glabājiet to, kā parādīts zīmējumā, lai to nepazaudētu.

EKSPLUATĀCIJA

Mēlītes funkcionēšanas pārbaude

⚠UZMANĪBU:

- Pirms katras ekspluatācijas reizes pārbaudiet, vai mēlītes funkcionēšana ir darba kārtībā. Ja atklājat problēmas, kas norādītas turpmāk, griezieties Makita pilnvarotā servisa centrā, lai veiktu remontu.
- Pirms akumulatora kasetnes uzstādīšanas darbarīkā, vienmēr pārbaudiet, vai slēdža mēlīte darbojas pareizi un pēc atlaišanas atgriežas „OFF” (izslēgts) stāvoklī.

Darbarīks nedrīkst darboties tad, ja ir tikai nospiesta mēlīte un tad ja kontaktelements ir tikai novietots pret sagatavi.

Naglu dzīšana

⚠UZMANĪBU:

- Pirms pavilkt mēlīti, vienmēr pārliecinieties, vai kontaktelementi ir novietoti pret sagatavi.

Izvēlieties naglošanas režīmu, nospiežot režīma izvēles pogu, kā norādīts sadaļā „Naglošanas režīma izvēle”.

Neregulāra naglošana (secīgas naglošanas režīms)

Att.15

Lai iedzītu naglu, novietojiet bloķēšanas pogu stāvoklī „FREE” (Atbloķēts). Novietojiet kontaktelementu pret sagatavi un nospiediet mēlīti. Atlaidiet mēlīti pēc katras darbības.

Nepārtraukta/neregulāra naglošana (nepārtrauktas naglošanas režīms)

Att.16

Kad darbarīks ir iestatīts nepārtrauktas naglošanas režīmā, iespējams strādāt ar nepārtrauktu vai neregulāru naglošanu.

Lai iedzītu naglu, novietojiet bloķēšanas pogu stāvoklī „FREE” (Atbloķēts).

- Nepārtrauktai naglošanai vispirms nospiediet mēlīti un pēc tam novietojiet kontaktelementu pret sagatavi. Lai iedzītu nākamo naglu, nav vajadzīgs atlaist mēlīti.
- Neregulārai naglošanai novietojiet kontaktelementu pret sagatavi un pēc tam nospiediet mēlīti. Lai iedzītu nākamo naglu, vispirms jāatlaiz mēlīte.

PIEZĪME:

- Darbarīks automātiski apstājas šādos gadījumos:
- Ja atlaižat mēlīti vai noņemat kontaktelementu no sagataves, pirms darbarīks ir pilnībā pabeidzis darbību. Šādā gadījumā vēlreiz nospiediet mēlīti, līdz darbarīks ieslēdz gaidīšanas režīmu.
- Ja turat nospiestu mēlīti vai novietojat kontaktelementu pret sagatavi bez turpmākas darbības apmēram 5 sekundes. Šādā gadījumā, lai atsāktu darbību, atlaidiet mēlīti vai noņemiet kontaktelementu no sagataves.

Mehānisms, kas novērš tukšas aptveres darbināšanu

Šis darbarīks ir aprīkots ar mehānismu, kas novērš tukšas aptveres darbināšanu. Tas automātiski pārtrauc dzīt naglas, ja naglas ir beigušās. Šādā gadījumā ievietojiet vairāk naglu, lai atsāktu darbību.

Iestrēgušu naglu izņemšana

⚠BRĪDINĀJUMS:

- Pirms iesprūdušo naglu izņemšanas vienmēr pārliecinieties, vai mēlīte ir atlaista un vai akumulatora kasetne un naglas ir izņemtas.

Att.17

Ar sešstūra atslēgu izņemiet sešstūra bultskrūves, kas nostiprina uzgaļa fiksatora aizsargu.

Izņemiet no virzošās detaļas rievās iestrēgušas naglas. Piestipriniet uzgaļa fiksatora aizsargu ar sešstūra bultskrūvēm pareizajā secībā. Pieskrūvējiet sešstūra bultskrūves šādi: A, B un C.

PIEZĪME:

- Pēc uzgaļa fiksatora aizsarga uzstādīšanas vienmēr pārliecinieties, vai uzgaļa fiksatora aizsargs darbojas pareizi. Ja tas nedarbojas pareizi, izņemiet sešstūra bultskrūves un uzstādiet uzgaļa fiksatora aizsargu vēlreiz.

Naglas

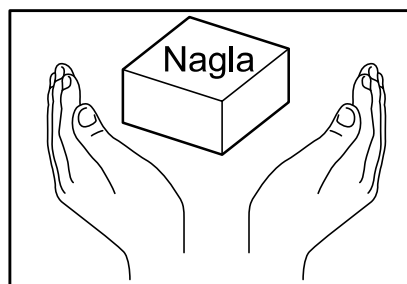

004310

Ar naglām un to kasti rīkojieties uzmanīgi. Ja rīkosities ar naglām neuzmanīgi, to forma var mainīties vai savienotājs var sabojāties, kā rezultātā naglu padeve būs sliktā.

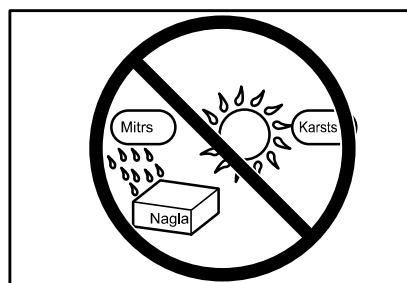

004311

Neuzglabājiet naglas ļoti mitrās vai karstās vietās, vai arī tādās, kas pakļautas tiešai saules gaismai.

APKOPE

⚠ UZMANĪBU:

- Pirms darbarīka pārbaudes vai apkopes vienmēr pārliedzieties, vai darbarīks ir izslēgts un vai akumulatora kasetne un naglas ir izņemtas.
- Nekad neizmantojiet gāzoliņu, benzīnu, atšķaidītāju, spirtu vai līdzīgus šķīdumus. Tas var radīt izbalēšanu, deformāciju vai plaisas.

Aptveres tīrīšana

Ja izgrūdējs aptverē nedarbojas vienmērīgi, jo to kavē putekļi, smiltis, skaidas un citi netīrumi, iztīriet aptveri.

Att.18

Lai noņemtu bīdāmo vāku, atskrūvējiet sešstūra bulskrūvi, kas atrodas uz aptveres.

Att.19

Izvelciet izgrūdēju no bīdāmā vāka un pēc tam izņemiet aizturi, uznavas un atsperes.

Pēc tīrīšanas bīdāmajā vākā uzstādiet visas detaļas. Lai tās uzstādītu, veiciet šādu procedūru.

1. Ievietojiet lielo atsperi bīdāmajā vākā.
2. Novietojiet detaļas uz izgrūdēja pareizajā kārtībā: uznavas, mazā atspera un aizturi.
3. Uzstādiet izgrūdēju kopā ar pārējām daļām uz bīdāmā vāka.

PIEZĪME:

- Izvelkot izgrūdēju no bīdāmā vāka, daļas no bīdāmā vāka var pēkšņi izkrist.
- Uzstādot izgrūdēju kopā ar pārējām daļām uz bīdāmā vāka, atstājiet nelielas atstarpes starp izgrūdēju un uznavām.

Lai saglabātu produkta DROŠU un UZTICAMU darbību, remontdarbus, apkopi un regulēšanu uzticiet veikt tikai Makita pilnvarotam apkopes centram un vienmēr izmantojiet tikai Makita rezerves daļas.

PAPILDU PIEDERUMI

⚠ UZMANĪBU:

- Šādi piederumi un rīki tiek ieteikti lietošanai ar šajā pamācībā aprakstīto Makita instrumentu. Jebkādu citu piederumu un rīku izmantošana var radīt traumu briesmas. Piederumu vai rīku izmantojiet tikai tā paredzētajam mērķim.

Ja jums vajadzīga palīdzība vai precīzāka informācija par šiem piederumiem, vērsieties savā tuvākajā Makita apkopes centrā.

- Naglas
- Makita oriģinālais akumulators un lādētājs
- Aizsargbrilles

PIEZĪME:

- Daži sarakstā norādītie izstrādājumi var būt iekļauti instrumenta komplektācijā kā standarta piederumi. Tie dažādās valstīs var būt atšķirīgi.

LIETUVIŲ KALBA (Originali naudojimo instrukcija)

Bendrasis aprašymas

1-1. Raudonas indikatorius	8-2. Gaidukas	15-1. Atremkite kontaktinį elementą į ruošinį.
1-2. Mygtukas	8-3. Kreiptuvas (kontaktinė detalė)	15-2. Nuspauskite gaiduką
1-3. Akumulatoriaus kasetė	9-1. Fiksavimo svirtelė	16-1. Nuspauskite gaiduką
2-1. Akumulatoriaus indikatorius	9-2. Slankusis dangtelis	16-2. Atremkite kontaktinį elementą į ruošinį.
3-1. Žvaigždutės ženklas	9-3. Kreiptuvas	17-1. Šešiakampis varžtas A
4-1. Kontrolinės lemputės	9-4. Dėtuvė	17-2. Šešiakampis varžtas B
4-2. Tikrinimo mygtukas „CHECK“	10-1. Vinys	17-3. Šešiakampis varžtas C
5-1. Gaidukas	10-2. Slankusis dangtelis	17-4. Kreiptuvo dangtelis
5-2. Nustatykite ties padėtimi „Lock“ (fiksuoti)	10-3. Kreiptuvas	18-1. Šešiakampis varžtas
5-3. Nustatykite ties padėtimi „Free“ (atlaisvinti)	11-1. Priekio suderintuvas	19-1. Stūmiklis
6-1. Režimo pasirinkimo mygtukas	11-2. Išsikišimas	19-2. Įvorė
6-2. Nuoseklusis režimas	11-3. Centrinė plokštelė	19-3. Spyruoklė (didelė)
6-3. Nepertraukiamo veikimo režimas	11-4. Laikiklis	19-4. Spyruoklė (maža)
7-1. Regulatorius	13-1. Griovelis	19-5. Stabdiklis
8-1. Lempa	13-2. Kablys	19-6. Slankusis dangtelis
	13-3. Varžtas	
	14-1. Šešiabriaunis veržliaraktis	

SPECIFIKACIJOS

Modelis	DBN500	
Vinies maža galvutė dydis	18 Ga x 15, 20, 25, 30, 32, 35, 38, 40, 45, 50 mm	
Vinių mažomis galvutėmis dėtuvės talpa	100 vnt.	
Matmenys (I x P x A)	294 mm x 97 mm x 318 mm	
Nominali įtampa	Nuol. sr. 18 V	
Neto svoris	3,3 kg	3,5 kg
Standartinės akumulatoriaus kasetės	BL1815 / BL1815N / BL1820 / BL1820B	BL1830 / BL1830B / BL1840 / BL1840B / BL1850 / BL1850B / BL1860B

- Atliename nepertraukiamus tyrimus ir nuolatos tobuliname savo gaminius, todėl čia pateikiamos specifikacijos gali būti keičiamos be įspėjimo.
- Specifikacijos ir akumuliatorių kasetės įvairiose šalyse gali skirtis.
- Svoris su akumulatoriaus kasete pagal Europos elektrinių įrankių asociacijos metodiką „EPTA-Procedure 01/2003“

END311-1

Simboliai

Žemiau yra nurodyti įrangai naudojami simboliai. Prieš naudodami įsitikinkite, kad suprantate jų reikšmę.



- Skaitykite naudojimo instrukciją.



- Dėvėkite apsauginius akinius.



- Nenaudokite stovėdami ant pastolių, kopėčių.



- Laikykite pirštus atokiau nuo gaiduko, kai nedirbate, kad išvengtumėte atsitiktinio užsiliepsnojimo.



- Tiktai ES valstybėms
Neišmeskite elektros įrangos arba akumulatoriaus bloko į buitinius šiukšlynus! Atsižvelgiant į ES direktyvas dėl elektros ir elektroninės įrangos atliekų ir dėl baterijų ir akumuliatorių bei baterijų ir akumuliatorių atliekų ir šių direktyvų

siekių įgyvendinimą pagal nacionalinius įstatymus, elektros įrangos ir baterijų bei akumuliatorių atliekas būtina surinkti atskirai nuo kitų buitinių atliekų ir atiduoti antrinių žaliavų perdirbimo aplinkai nekenksmingu būdu punkta.

ENE073-1

Naudojimo paskirtis

Šis įrankis yra skirtas vidinės apdailos tvirtinimo ir baldų gamybos darbams.

ENG905-1

Triukšmas

Tipiškas A svertinis triukšmo lygis nustatytas pagal EN60745:

Garso slėgio lygis (L_{pA}): 79 dB (A)

Paklaida (K) : 3 dB (A)

Dirbant triukšmo lygis gali viršyti 80 dB (A).

Dėvėkite ausų apsaugas

Vibracija

Bendras vibracijos dydis, nustatytas pagal EN60745:

Vibracijos emisija (a_n): 2,5 m/s² arba mažiau
Paklaida (K) : 1,5 m/s²

ENG901-1

- Paskelbtasis vibracijos emisijos dydis nustatytas pagal standartinį testavimo metodą ir jį galima naudoti vienam įrankiui palyginti su kitu.
- Paskelbtasis vibracijos emisijos dydis taip pat gali būti naudojamas preliminariai įvertinti vibracijos poveikį.

⚠️ ĮSPĖJIMAS:

- Faktiškai naudojant elektrinį įrankį, keliamos vibracijos dydis gali skirtis nuo paskelbtojo dydžio, priklausomai nuo būdų, kuriais yra naudojamas šis įrankis.
- Siekiant apsaugoti operatorių, būtina įvertinkite saugos priemones, remdamiesi vibracijos poveikio įvertinimu esant faktinėms naudojimo sąlygoms (atsižvelgdami į visas darbo ciklo dalis, pavyzdžiui, ne tik kiek laiko įrankis veikia, bet ir kiek kartų jis yra išjungiamas bei kai jis veikia be apkrovų).

ENH003-15

Tik Europos šalims

ES atitikties deklaracija

Bendrovė „Makita“ atsakingai pareiškia, kad šis įrenginys (-iai):

Mechanizmo paskirtis:

Akumuliatorinis segtukų kalimo įrankis

Modelio Nr./ tipas: DBN500

Atitinka šias Europos direktyvas:

2006/42/EC

Yra pagaminti pagal šį standartą arba normatyvinius dokumentus:

EN60745, EN792

Techninį dokumentą pagal 2006/42/EB galima gauti iš:

Makita, Jan-Baptist Vinkstraat 2, 3070, Belgium (Belgija)

28.4.2015



000331

Yasushi Fukaya
Direktorius

Makita, Jan-Baptist Vinkstraat 2, 3070, Belgium
(Belgija)

Bendrieji perspėjimai darbui su elektriniais įrankiais

⚠️ **ĮSPĖJIMAS** Perskaitykite visus saugos įspėjimus ir instrukcijas. Nesilaikydami žemiau pateiktų įspėjimų ir instrukcijų galite patirti elektros smūgį, gaisrą ir/arba sunkų sužeidimą.

Išsaugokite visus įspėjimus ir instrukcijas, kad galėtumėte jas peržiūrėti ateityje.

GEB117-2

SAUGOS ĮSPĖJIMAI DĖL BELAIDŽIO KALTUVO NAUDOJIMO

1. **Visada turėkite omenyje, kad įrankyje gali būti segtukų.** Neatsargus darbas su kaltuvu gali baigtis netikėtu segtukų iššovimu ir kūno sužalojimais.
2. **Nenukreipkite įrankio į save ar kitus šalia esančius žmones.** Netikėtai paspaudus gaiduką, bus iššautas segtukas, ir tai gali sukelti sužalojimų.
3. **Įrankį įjunkite tik tada, kai jis gerai prispaustas prie ruošinio.** Jei įrankis neliečia ruošinio, segtukas gali nukrypti nuo taikinio.
4. **Atjunkite įrankį nuo maitinimo šaltinio, jei jame įstrigo segtukų.** Jei paliksite kaltuvą įjungtą, išimant įstrigusį segtuką, kaltuvas gali netikėtai iššauti.
5. **Išimdami įstrigusį segtuką, būkite labai atsargūs.** Mechanizmą gali veikti slėgis, ir mėginant išimti įstrigusį segtuką, jis gali būti iššautas su didele jėga.
6. **Nenaudokite šio kaltuvo elektros kabeliams tvirtinti.** Jis neskirtas elektros kabeliams montuoti ir gali pažeisti elektros kabelių izoliaciją, sukeldamas elektros smūgio arba gaisro pavojus.
7. **Būtina naudokite apsauginius akinius su stumdomu skydu; prirėkus, užsidenkite visą veidą.**
8. **Rankas ir kojas laikykite kuo toliau nuo išmetimo angos vietos.**
9. **Laikykitės instrukcijoje pateikiamų nurodymų dėl tepimo ir priedų keitimo.**
10. **Prieš dėdami segtukus, reguliuodami, tikrindami ar prižiūrėdami, taip pat baigę darbą, būtina išimkite akumuliatoriaus kasetę.**
11. **Prieš dirbdami, įsitinkite, kad šalia nėra pašalinių asmenų.** Jokiu būdu nemėginkite vienu metu kalti segtukus ir iš vidinės, ir iš išorinės sienos pusės. Segtukai gali pralįsti ir (arba) išlėkti, sukeldamos didelį pavojų.
12. **Dirbdami įrankiu, kreipkite dėmesį į savo stovėseną ir pusiausvyrą.** Jei naudojate įrankį aukštai, įsitinkite, kad apačioje nėra žmonių.
13. **Jei ant segtukų kalimo įrankio yra simbolis „Nenaudokite ant pastolių ir kopėčių“, nenaudokite jo tokiose vietose, pvz:**
 - jei, pereinant iš vienos darbo vietos į kitą, reikia naudotis pastoliais, laipteliais, kopėčiomis ar panašiomis konstrukcijomis,

- pvz., stogo grebėstais;
 - uždaryti dėžėms;
 - tvirtinti laikinoms transportavimo saugos sistemoms, pvz., transporto priemonėse ar vagonuose.
14. Kruopščiai patikrinkite sienas, lubas, grindis, stogo dangą ir pan., kad išvengtumėte galimo elektros smūgio, dujų nuotėkio, sprogo ir pan., kurios gali sukelti segtukų įkalimas į veikiančius laidus, kanalus ar dujų vamzdžius.
 15. Naudokite tik šioje instrukcijoje nurodytus segtukus. Naudojant kitokius segtukus, įrankis gali sugesti.
 16. Nekeiskite įrankio ir nenaudokite jo kitoms funkcijoms be segtukų kalimo.
 17. Nenaudokite įrankio, kai jame nėra segtukų. Tai sutrumpins įrankio naudojimo laiką.
 18. Pastebėję įrankyje ką nors blogo ar neįprasto, tučtuojau nutraukite darbą.
 19. Nekalkite segtukų į medžiagas, kurias segtukai gali pradurti kiaurai ir pralėkti kaip šoviniai.
 20. Jokiu būdu nejunkite gaiduko ir apsauginės svirtelės vienu metu, kol nesate pasirengę kalti segtukus į ruošinius. Apsauginę svirtelę turi nuspausti ruošinys. Nekeiskite jos paskirties, užfiksuodami apsauginę svirtelę galinėje padėtyje arba nuspausdami ją ranka.
 21. Nekeiskite apsauginės svirtelės. Dažnai tikrinkite, ar apsauginė svirtelė veikia tinkamai.
 22. Visada išimkite segtukus iš įrankio, jeigu jo nenaudojate.

SAUGOKITE ŠIAS INSTRUKCIJAS.

⚠️ ĮSPĖJIMAS:

NELEISKITE, kad patogumas ir gaminio pažinimas (įgyjamas pakartotinai naudojant) susilpnintų griežtą saugos taisyklių, taikytinų šiam gaminiui, laikymąsi. Dėl **NETINKAMO NAUDOJIMO** arba saugos taisyklių nesilaikymo, kurios pateiktos šioje instrukcijoje galima rimtai susižeisti.

ENC007-9

SVARBIOS SAUGOS INSTRUKCIJOS

AKUMULIATORIAUS KASETEI

1. Prieš naudodami akumulatoriaus kasetę, perskaitykite visas instrukcijas ir perspėjimus ant (1) akumuliatorių kroviklio, (2) akumuliatorių ir (3) akumuliatorių naudojančio gaminio.
2. Neardykite akumulatoriaus kasetės.
3. Jei įrankio darbo laikas žymiai sutrumpėjo, nedelsdami nutraukite darbą su įrankiu. Tai kelia perkaitimo, nudegimų ar net sprogo pavojų.

4. Jei elektrolitas pateko į akis, plaukite jas tyru vandeniu ir nedelsdami kreipkitės į gydytoją. Yra regėjimo praradimo pavojus.
5. Neužtrumpinkite akumulatoriaus kasetės:
 - (1) Kontaktų nelieskite jokiais elektra laidžiomis medžiagomis.
 - (2) Venkite laikyti akumulatoriaus kasetę kartu su kitais metaliniais daiktais, pavyzdžiui, vinimis, monetomis ir .t. t..
 - (3) Saugokite akumulatoriaus kasetę nuo vandens ir lietaus.
 Trumpasis jungimas akumulatoriuje gali sukelti stiprią srovę, perkaitimą, galimus nudegimus ar net akumulatoriaus gedimą.
6. Nelaikykite įrankio ir akumulatoriaus kasetės vietose, kur temperatūra gali pasiekti ar viršyti 50 ° C (122 ° F).
7. Nedeginkite akumulatoriaus kasetės, net jei yra stipriai pažeista ar visiškai susidėvėjusi. Ugnyje akumulatoriaus kasetė gali sprogti.
8. Saugokite akumuliatorių nuo kritimo ir smūgių.
9. Nenaudokite pažeisto akumulatoriaus.
10. Vadovaukitės vietos įstatymais dėl akumuliatorių išmetimo.

SAUGOKITE ŠIAS INSTRUKCIJAS.

Patarimai, ką daryti, kad akumuliatorius tarnautų kuo ilgiau

1. Kraukite akumulatoriaus kasetę prieš jai visiškai išsikraunant. Visuomet nustokite naudoti įrankį ir kraukite akumulatoriaus kasetę, kai pastebite sumažėjusią įrankio galią.
2. Niekada nekraukite iki galo įkrautos akumulatoriaus kasetės. Per didelis įkrovimas trumpina akumulatoriaus eksploatacijos laiką.
3. Kraukite akumulatoriaus kasetę kambario temperatūroje 10 ° C - 40 ° C (50 ° F - 104 ° F). Prieš kraudami leiskite atvėsti karštai akumulatoriaus kasetei.
4. Įkraukite akumulatoriaus, jeigu jos ilgai nenaudojate (ilgiau nei šešis mėnesius).

VEIKIMO APRAŠYMAS

⚠DĖMESIO:

- Prieš reguliuodami įrenginį arba tikrindami jo veikimą visada patikrinkite, ar įrenginys išjungtas, o akumuliatorių kasetė - nuimta.

Akumuliatoriaus kasetės uždėjimas ir nuėmimas

Pav.1

⚠DĖMESIO:

- Prieš įdėdami arba išimdami akumuliatoriaus kasetę, visada išjunkite įrankį.
- **Įdėdami arba išimdami akumuliatoriaus kasetę, tvirtai laikykite įrankį ir akumuliatoriaus kasetę.** Jeigu įrankį ir akumuliatoriaus kasetę laikysite netvirtai, jie gali išskysti iš jūsų rankų ir sąlygoti įrankio bei akumuliatoriaus kasetės gedimą ir vartotojo sužalojimą.

Jei norite išimti akumuliatoriaus kasetę, ištraukite ją iš įrankio, stumdami mygtuką, esantį kasetės priekyje.

Jeigu norite įdėti akumuliatoriaus kasetę, sutapdinkite liežuvėlį ant akumuliatoriaus kasetės su griovelio korpuse ir įstumkite į skirtą vietą. Įdėkite iki galo, kol spragtelėdama užsifiksuos. Jeigu matote raudoną indikatorį viršutinėje mygtuko pusėje, ji nėra visiškai užfiksuota.

⚠DĖMESIO:

- Akumuliatoriaus kasetę visada įkiškite iki galo, kol nebematysite raudono indikatorius. Priešingu atveju ji gali atsitiktinai iškristi iš įrankio, sužeisti jus ar aplinkinius.
- Nekiškite akumuliatoriaus kasetės jėga. Jeigu kasetė sunkiai lenda, ji kišama netinkamai.

Įrankio / akumuliatoriaus apsaugos sistema

Įrankyje įrengta įrankio / akumuliatoriaus apsaugos sistema. Ši sistema automatiškai atjungia variklio maitinimą, kad įrankis ir akumuliatorius ilgiau tarnautų. Įrankis automatiškai išsijungs darbo metu esant vienai iš toliau nurodytų įrankio arba akumuliatorius darbo sąlygų. Esant tam tikroms sąlygoms užsidega indikatoriai.

Pav.2

Įrankio apsauga nuo perkaitimo

Jeigu įrankis perkaista, įrankis automatiškai išsijungia ir maždaug 60 sekundžių žybcioja kontrolinė lemputė. Tokiu atveju palaukite, kol įrankis atvės, paskui vėl galite įjungti įrankį.

Akumuliatoriaus apsauga nuo perkaitimo

Jeigu akumuliatorius perkaista, įrankis automatiškai išsijungia ir maždaug 60 sekundžių šviečia akumuliatoriaus kontrolinė lemputė. Įrankis neįsijungia net ir traukiant gaiduką. Tokiu atveju palaukite, kol akumuliatorius atvės, paskui vėl galite įjungti įrankį.

PASTABA:

Akumuliatoriaus apsaugos nuo perkaitimo funkcija veikia tik tada, jei naudojama žvaigždute paženklinta akumuliatoriaus kasetė.

Pav.3

Apsauga nuo visiško išsikrovimo

Kai akumuliatoriaus energija pradeda sėkti, pradeda žybcioti kontrolinė lemputė. Toliau naudojant įrankį, įrankis išsijungia ir maždaug 60 sekundžių šviečia kontrolinė lemputė. Tokiu atveju įkraukite akumuliatoriaus kasetę.

Likusios akumuliatoriaus galios rodymas

(Tik toms akumuliatorių kasetėms, kurių modelio numerio gale yra raidė „B“.)

Pav.4

Paspauskite ant akumuliatoriaus kasetės esantį tikrinimo mygtuką, kad būtų rodoma likusi akumuliatoriaus energija. Kelias sekundes šviečia kontrolinės lemputės.

Kontrolinės lemputės			Likusi energija
Šviečia	„OFF“ (Išjungta)	Žybcioja	
■	□	▧	75 - 100 %
■	■	■	
■	■	□	50 - 75 %
■	■	□	25 - 50 %
■	□	□	0 - 25 %
▧	□	□	Įkraukite akumuliatorių.
■	■	□	Gali būti įvykęs akumuliatoriaus gedimas.
□	□	■	

015658

PASTABA:

- Rodmuo gali šiek tiek skirtis nuo faktinės energijos lygio - tai priklauso nuo naudojimo sąlygų ir aplinkos temperatūros.

Gaiduko fiksatoriaus naudojimas

⚠DĖMESIO:

- Jeigu įrankio nenaudojate arba jį jau panaudojote, visada užfiksuokite gaiduką gaiduko fiksatoriumi.

Pav.5

Įrankis turi gaiduko fiksatorių, kad būtų išvengta nelaimingų atsitikimų netyčinės pradžios atveju. Gaiduko fiksatorius gaidukui neleidžia judėti ir todėl įrankis nepradeda kalti.

Norėdami užfiksuoti gaiduką, nustatykite fiksavimo mygtuką į padėtį „LOCK“ (fiksuoti).

Prieš pradėdami kalti vinis, nustatykite fiksavimo mygtuką į padėtį „FREE“ (atlaisvinti). Kai įrankio nenaudojate, visada nustatykite padėtį „LOCK“ (fiksuoti) ir išimkite iš įrankio akumuliatoriaus kasetę.

Kalimo režimo pasirinkimas

Pav.6

Šis įrankis veikia dviem kalimo režimais. Pasirinkite norimą kalimo būdą, paspausdami režimo pasirinkimo mygtuką. Daugiau informacijos rasite skyriuje „NAUDOJIMAS“.

Protarpinis kalimas (nuoseklusis režimas)

Šis režimas tinkamas vinims atsargiai ir tiksliai kalti.

Nuoseklusis / protarpinis kalimas

(nepertraukiamo veikimo režimas)

Nustatę įrankį veikti šiuo režimu, galite pasirinkti arba nepertraukiamą veikimą, arba protarpinį kalimą, perjungdami gaiduką.

Vinių kalimo gylio reguliavimas

⚠️ ĮSPĖJIMAS:

- Visata būtinai įsitikinkite, ar nelaikote pirštų ant gaiduko, o akumulatoriaus kasetė ir vinys yra išimtos.

Pav.7

Norėdami, kad vinys būtų kalamos mažesniame gylyje, sukite reguliatorių A kryptimi, kaip pavaizduota paveikslėlyje. Norėdami, kad būtų kalama giliau, sukite reguliatorių kryptimi B.

Nesukite reguliatoriaus per daug, antraip reguliatorius gali užstrigti.

Lemputės uždegimas

⚠️ DĖMESIO:

- Nežiūrėkite tiesiai į šviesą arba šviesos šaltinį.

Pav.8

Norėdami įjungti lemputę, paspauskite gaiduką arba atremkite kontaktinę detalę į ruošinį. Norėdami ją išjungti, atleiskite gaiduką arba atitraukti nuo ruošinio kontaktinę detalę.

Atleidus gaiduką arba atitraukus kontaktinę detalę nuo ruošinio, lemputė užgesa po 10 sekundžių.

PASTABA:

- Nešvarumus nuo lempos lęšio valykite sausu audiniu. Stenkitės nesubraižyti lempos lęšio, kad nepablogėtų apšvietimas.
- Net jei lemputė šviečia, kai akumuliatoriuje liko mažai galios, kalimo įrankis gali nebešaudyti vinių. Tokiu atveju įkraukite akumulatoriaus kasetę.

SURINKIMAS

⚠️ DĖMESIO:

- Prieš atlikdami bet kokius vinių kalimo įrankio remonto ar techninės priežiūros darbus, būtinai įsitikinkite, kad nelaikote pirštų ant gaiduko, o akumulatoriaus kasetė ir vinys yra išimtos.

Vinių sudėjimas arba išėmimas

⚠️ DĖMESIO:

- Prieš dėdami vinis, būtinai įsitikinkite, ar nelaikote pirštų ant gaiduko, o akumulatoriaus kasetė yra išimta.

- Negalima staigiai stumti kalimo įrankio slankiojo dangtelio su vinimis. Netyčia išmetus vinis, ypač jei dirbama aukštai, galimi susižalojimai.
- Dėkite vinis tinkama kryptimi. Sudėjus vinis netinkama kryptimi, kreiptuvas gali pirma laiko nusidėvėti, gali sugesti ir kitos dalys.
- Nenaudokite netinkamai sujungtų vinių. Naudokite tik šioje instrukcijoje nurodytas vinis. Jei naudosite kitokias vinis nei nurodyta, vinys gali įstrigti, o kalimo įrankis – sugesti.

Pav.9

Paspauskite fiksavimo svirtį ir atidarykite dėtuvės slankųjį dangtelį.

Pav.10

Nustatykite vinių juostą taip, kad vinių galiukai liestų dėtuvės plyšio apačią, ir stumkite vinių juostą kalimo angos link.

Sugražinkite slankųjį dangtelį į jo pradinę padėtį, kad fiksavimo svirtis jį užfiksuotų.

Norėdami vinis išimti, paspauskite fiksavimo svirtį ir stumkite slankųjį dangtelį. Išimkite vinis iš dėtuvės plyšio.

Priekio suderintuvas

⚠️ DĖMESIO:

- Prieš montuodami priekio adapterį, būtinai įsitikinkite, ar nelaikote pirštų ant gaiduko, o akumulatoriaus kasetė ir vinys yra išimtos.

Pav.11

Kaldami vinis į lengvai sugadinamus ruošinių paviršius, naudokite priekio adapterį. Norėdami sumontuoti priekio adapterį, uždėkite jį ant centrinės plokštelės taip, kad priekio adapterio vidinė iškyša įlįstų į kreiptuvo dangtelį. Jei priekio adapterio nenaudojate, laikykite jį laikiklyje slankiojo dangtelio gale, kad jis nepasimestų. Gali būti laikomi iš viso du priekiniai adapteriai.

Kablų

⚠️ DĖMESIO:

- Prieš naudodami kabliuką, būtinai įsitikinkite, ar nelaikote pirštų ant gaiduko, o akumulatoriaus kasetė ir vinys yra išimtos.
- Netvirtinkite kabliuko prie juosmens diržo. Jei kabliukas atsikabins ir kalimo įrankis nukris, galimas netyčinis iššovimas ir kūno sužalojimai.

Pav.12

Pav.13

Kablų yra patogus, kai norite trumpam pakabinti įrankį. Šitą galima uždėti bet kurioje įrankio pusėje.

Norėdami sumontuoti kablį, įkiškite jį į bet kurioje įrankio korpuso pusėje esantį griovelį, po to priveržkite jį varžtu. Norėdami kablį nuimti, atsukite varžtą ir nuimkite jį.

Šešiabriaunio veržliarakčio laikymas

Pav.14

Nenaudojamą šešiabriaunį veržliarakčį laikykite taip, kaip parodyta paveikslėlyje, kad nepamestumėte.

NAUDOJIMAS

Gaiduko veikimo tikrinimas

⚠DĖMESIO:

- Prieš pradėdami darbą, būtinai patikrinkite, ar tinkamai veikia gaidukas. Kilus kokių nors toliau aprašytų problemų, kreipkitės į „Makita“ įgaliotąjį techninės priežiūros centrą dėl remonto.
- Prieš įdėdami akumulatoriaus kasetę į įrankį, visuomet patikrinkite, ar gaiduko mygtukas gerai veikia, o atleistas grįžta į išjungimo padėtį „OFF“.

Įrankis neturi veikti vien nuspaudus gaiduką arba vien atrėmus kontaktinę detalę į ruošinį.

Vinių kalimas

⚠DĖMESIO:

- Visuomet pirmiausia įsitinkite, kad kontaktinis elementas būtų priešais ruošinį, prieš truktelėdami gaiduką.

Pasirinkite vinių kalimo režimą, paspausdami režimo pasirinkimo mygtuką, kaip nurodyta skyriuje „Kalimo režimo pasirinkimas“.

Protarpinis kalimas (nuoseklusis režimas)

Pav.15

Prieš kaldami vinį, nustatykite fiksavimo mygtuką į padėtį „FREE“ (atlaisvinti). Atremkite kontaktinę detalę į ruošinį ir patraukite gaiduką. Atleiskite gaiduką po kiekvieno panaudojimo.

Nuoseklusis / protarpinis kalimas (nepertraukiamo veikimo režimas)

Pav.16

Nustatę įrankį veikti nepertraukiamo veikimo režimu, galite pasirinkti arba nepertraukiamą veikimą, arba protarpinį kalimą.

Prieš kaldami vinį, nustatykite fiksavimo mygtuką į padėtį „FREE“ (atlaisvinti).

- Norėdami kalti nepertraukiamai, pirma patraukite gaiduką, o po to atremkite kontaktinę detalę į ruošinį. Norint įkalti kitą vinį, gaiduko atleisti nereikia.
- Norėdami kalti su po vieną vinį, atremkite kontaktinę detalę į ruošinį ir patraukite gaiduką. Norint įkalti kitą vinį, pirma reikia atleisti gaiduką.

PASTABA:

- Šis įrankis automatiškai išsijungia esant šioms sąlygoms:
- Jeigu atleisite gaiduką arba atitrauksite kontaktinę detalę nuo ruošinio prieš įrankiui visiškai baigiant veikti. Tokiu atveju vėl patraukite ir laikykite nuspaudę gaiduką tol, kol įrankis pradės veikti parengties režimu.

- Laikant nuspaudus gaiduką arba laikant atrėmus kontaktinę detalę į ruošinį maždaug 5 sekundes neatliekant jokio kito veiksmo. Tokiu atveju atleiskite gaiduką arba atitraukite kontaktinę detalę nuo ruošinio, kad galėtumėte pradėti dirbti iš naujo.

Atjungimo mechanizmas

Šiame įrankyje įrengtas atjungimo mechanizmas, apsaugantis, kad, pasibaigus vinims, įrankis neveiktų. Pasibaigus vinims, jis automatiškai nutraukia vinių kalimą. Tokiu atveju, norėdami tęsti darbą, pridėkite daugiau vinių.

Užstrigusių vinių išėmimas

⚠ISPĖJIMAS:

- Prieš išimdami užstrigusias vinis, būtinai atleiskite gaiduką ir išimkite akumulatoriaus kasetę bei vinis.

Pav.17

Šešiakampių veržliarakčiu atsukite šešiakampių varžtus, kuriais yra pritvirtintas kreiptuvo dangtelis.

Išimkite sugrūstus vinis iš vinių kreipiklio griovelio, jam pasirodžius.

Užveržkite kreiptuvo dangtelį šešiakampiais varžtais tinkama eilės tvarka. Užveržkite šešiakampį varžtą A, B, o paskui C.

PASTABA:

- Pritvirtinę kreiptuvo dangtelį, visada patikrinkite, ar kreiptuvo dangtelis tinkamai veikia. Jeigu jis tinkamai neveikia, atsukite šešiakampius varžtus ir iš naujo sumontuokite kreiptuvo dangtelį.

Vinys

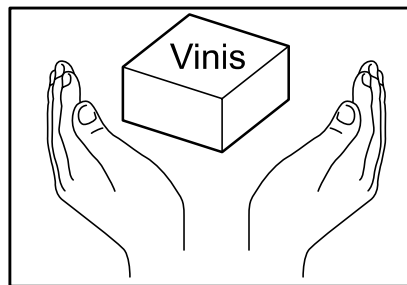

004310

Vinis laikykite tvarkingai sudėję į jų dėžutes. Jeigu vinis laikysite netvarkingai, jos gali prarasti formą arba gali sulūžti jų jungtys, ir todėl vinys bus prastai tiekiamos.

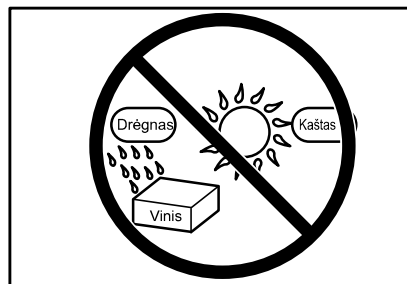

004311

Venkite laikyti vinis labai drėgnoje arba karštoje vietoje ar tiesioginiuose saulės spinduliuose.

TECHNINĖ PRIEŽIŪRA

DĖMESIO:

- Prieš atlikdami tikrinimo ir techninės priežiūros darbus, visuomet įsitikinkite, ar įrankis yra išjungtas, o akumulatoriaus kasetė bei vinys išimtos.
- Niekada nenaudokite gazolino, benzino, tirpiklio, spirito arba panašių medžiagų. Gali atsirasti išblukimų, deformacijų arba įtrūkimų.

Dėtuvės valymas

Kai dėtuvėje esantis stūmiklis negali sklandžiai judėti dėl susikaupusių dulkių, smėlio, drožlių ar kitų pašalinių medžiagų, išvalykite dėtuvę.

Pav.18

Norėdami nuimti slankųjį dangtelį, atsukite ant dėtuvės esantį šešiakampį varžtą.

Pav.19

Ištraukite stūmiklį iš slankiojo dangtelio, tada išimkite stabdiklį, įvorių ir spyruokles.

Išvalę, vėl sumontuokite visas dalis slankiajame dangtelyje. Norėdami jas sumontuoti, atlikite šiuos veiksmus.

1. Sumontuokite slankiajame dangtelyje didelę spyruoklę.
2. Tinkama tvarka sumontuokite ant stūmiklio šias dali: įvorių, mažą spyruoklę, tada stabdiklį.
3. Sumontuokite slankiajame dangtelyje stūmiklį su visomis kitomis dalimis.

PASTABA:

- Ištraukus stūmiklį iš slankiojo dangtelio, slankiajame dangtelyje esančios dalys gali atšokti.
- Montuodami stūmiklį su kitomis dalimis slankiajame dangtelyje, tarp stūmiklio ir įvorių palikite mažus tarpelius.

Kad gaminys būtų SAUGUS ir PATIKIMAS, jį taisyti, apžiūrėti ar vykdyti bet kokią kitą priežiūrą ar derinimą turi įgaliotasis kompanijos „Makita“ techninės priežiūros centras; reikia naudoti tik kompanijos „Makita“ pagamintas atsargines dalis.

PASIRENKAMI PRIEDAI

DĖMESIO:

- Su šiame vadove aprašytu įrenginiu „Makita“ rekomenduojama naudoti tik nurodytus priedus ir papildomus įtaisus. Jeigu bus naudojami kitokie priedai ar papildomi įtaisai, gali būti sužaloti žmonės. Priedus arba papildomus įtaisus naudokite tik pagal paskirtį.

Jeigu norite daugiau sužinoti apie tuos priedus, kreipkitės į artimiausią „Makita“ techninės priežiūros centrą.

- Vinys
- Originalus „Makita“ akumulatorius ir kroviklis
- Apsauginiai akiniai

PASTABA:

- Kai kurie sąraše esantys priedai gali būti pateikti įrankio pakuotėje kaip standartiniai priedai. Jie įvairiose šalyse gali skirtis.

EESTI (algused juhised)

Üldvaate selgitus

1-1. Punane näidik	8-3. Käituri juhik (kontaktelement)	15-1. Asetage kontaktelement vastu töödeldavat detaili.
1-2. Nupp	9-1. Lukustushoob	15-2. Tõmmake päästikut
1-3. Akukassett	9-2. Liuguks	16-1. Tõmmake päästikut
2-1. Aku indikaator	9-3. Käituri juhik	16-2. Asetage kontaktelement vastu töödeldavat detaili.
3-1. Tähe märgis	9-4. Salv	17-1. Kuuskantpolt A
4-1. Indikaatori lambid	10-1. Naelad	17-2. Kuuskantpolt B
4-2. KONTROLLIMISE nupp	10-2. Liuguks	17-3. Kuuskantpolt C
5-1. Päästikuluk	10-3. Käituri juhik	17-4. Käituri juhiku kaas
5-2. Vajutage asendile „Lock“ (lukustatud)	11-1. Otsiku adapter	18-1. Kuuskantpolt
5-3. Vajutage asendile „Free“ (vaba)	11-2. Eend	19-1. Tõukur
6-1. Režiimi valimisnupp	11-3. Keskosa plaat	19-2. Hülss
6-2. Järjestikuse sisestamisega režiim	11-4. Hoidik	19-3. Vedru (suur)
6-3. Pidev režiim	13-1. Soon	19-4. Vedru (väike)
7-1. Regulaator	13-2. Konks	19-5. Stopper
8-1. Lamp	13-3. Kruvi	19-6. Liuguks
8-2. Päästik	14-1. Kuuskantvõti	

TEHNILISED ANDMED

Mudel	DBN500	
Krohvinaela suurus	18 Ga x 15, 20, 25, 30, 32, 35, 38, 40, 45, 50 mm	
Krohvinaelasalve mahutavus	100 tk	
Mõõtmed (P x L x K)	294 mm x 97 mm x 318 mm	
Nimipinge	Alalisvool 18 V	
Netomass	3,3 kg	3,5 kg
Standardsed akukassetid	BL1815 / BL1815N / BL1820 / BL1820B	BL1830 / BL1830B / BL1840 / BL1840B / BL1850 / BL1850B / BL1860B

- Meie jätkuva teadus- ja arendustegevuse programmi tõttu võidakse siin antud tehnilisi andmeid muuta ilma ette teatamata.
- Spetsifikatsioonid ja aku korpus võivad riigiti erineda.
- Kaal koos aku korpusega vastavalt EPTA-protseduurile 01/2003

END311-1

Sümbolid

Järgnevalt kirjeldatakse seadmetel kasutatavaid tingimärke. Veenduge, et olete nende tähendusest aru saanud enne seadme kasutamist.



- Lugege kasutusjuhendit.



- Kasutage kaitseprille.



- Ärge kasutage tellinguid ega redeleid.



- Kui te ei paigalda hetkel kinnitusvahendeid, hoidke sõrmed päästikust eemal, et vältida tahtmatut päästiku vallandumist.



- Üksnes ELi liikmesriikidele
Ärge käidelge kasutuskõlbmatuks muutunud elektriseadmeid ega akusid koos olmejäätmetega!

Vastavalt Euroopa Parlamendi ja Nõukogu direktiividele elektri- ja

elektroonikaseadmete jäätmete kohta ning patareide ja akude ning patareid- ja akujäätmete kohta ning nende nõuete kohaldamisele liikmesriikides tuleb kasutuskõlbmatuks muutunud elektriseadmed ja akud koguda eraldi ja keskkonnasäästlikult korduskasutada või ringlusse võtta.

ENE073-1

Kasutusotstarve

Antud tööriist on mõeldud siseviimistlusmaterjalide kinnitamiseks ja mööblitöödeks.

ENG905-1

Müra

Tüüpiline A-korrigeeritud müratase vastavalt EN60745:

Müraohutase (L_{pA}) : 79 dB (A)

Määramatus (K) : 3 dB (A)

Müratase töötamisel võib ületada 80 dB (A).

Kandke kõrvakaitsmeid

Vibratsioon

Vibratsioonitaseme koguväärtus vastavalt EN60745:

Vibratsioonitase (a_n) : 2,5 m/s² või vähem
Määramatus (K) : 1,5 m/s²

ENG901-1

- Deklareeritud vibratsiooniemissiooni väärtus on mõõdetud kooskõlas standardse testimismeetodiga ning seda võib kasutada ühe seadme võrdlemiseks teisega.
- Deklareeritud vibratsiooniemissiooni väärtust võib kasutada ka mürataseme esmaseks hindamiseks.

⚠ HOIATUS:

- Vibratsioonitase võib elektritööriista tegelikkuses kasutamise ajal erineda deklareeritud väärtusest sõltuvalt tööriista kasutamise viisidest.
- Rakendage kindlasti operaatori kaitsmiseks piisavaid ohutusabinõusid, mis põhinevad hinnangulisel müratasemel tegelikus töösituatsioonis (võttes arvesse tööperioodi kõik osad nagu näiteks korrad, mil seade lülitatakse välja ja mil seade töötab tühikäigul, lisaks tööajale).

ENH003-15

Ainult Euroopa riigid**EÜ vastavusdeklaratsioon****Makita deklareerib, et alljärgnev(ad) masin(ad):**

Masina tähistus:

Juhtmeta naelapüstol

Mudeli Nr/ Tüüp: DBN500

Vastavad alljärgnevatele Euroopa Parlamendi ja nõukogu direktiividele:

2006/42/EC

Need on toodetud vastavalt järgmistele standarditele või standardiseeritud dokumentidele:

EN60745, EN792

Tehniline fail, mis on kooskõlas direktiiviga 2006/42/EÜ, on saadaval ettevõttes:

Makita, Jan-Baptist Vinkstraat 2, 3070, Belgia

28.4.2015



000331

Yasushi Fukaya
Direktor

Makita, Jan-Baptist Vinkstraat 2, 3070, Belgia

Üldised elektritööriistade ohutushoiatused

⚠ HOIATUS Lugege läbi kõik ohutushoiatused ja juhised. Hoiatuste ja juhiste mittejärgmine võib põhjustada elektrišokki, tulekahju ja/või tõsiseid vigastusi.

Hoidke alles kõik hoiatused ja juhised edaspidisteks viideteks.

GEB117-2

JUHTMETA NEEDIPÜSTOLI OHUTUSJUHISED

1. **Eeldage alati, et tööriistas on kinnitusvahendeid.** Needipüstoli ettevaatamatu käsitlemine võib põhjustada kinnitusvahendite ootamatu vallandumise ning kehavigastusi.
2. **Ärge suunake tööriista enda või kellegi lähedalseisva poole.** Ootamatu vallandumine tühjendab kinnitaja ning põhjustab kehavigastusi.
3. **Ärge käivitage tööriista, kui see ei ole asetatud kindlalt vastu töödeldavat detaili.** Kui tööriist ei ole töödeldava detailiga kontaktis, võib kinnitaja sihtmärgist kõrvale kalduda.
4. **Juhul kui kinnitusvahend kinni kiilub, ühendage tööriist vooluallikast lahti.** Kui needipüstol on sisse lülitatud, võib see kinnikiilunud kinnitusvahendi eemaldamisel ootamatult käivituda.
5. **Olge kinnikiilunud klammerdaja eemaldamisel ettevaatlik.** Mehhanism võib surve all olla ning sel ajal kui üritate ummistust lahti kiiluda, jõuliselt tühjeneda.
6. **Ärge kasutage needipüstolit elektrikaablite kinnitamiseks.** Needipüstol pole mõeldud elektrikaablite paigaldamiseks, sest see võib vigastada elektrikaablite isolatsiooni, põhjustades seeläbi elektrilöögi- või tulekahjuohtu.
7. **Kandke vajadusel alati ohutusprille või küljekaitset kaitseprille ja täielikku näokaitset.**
8. **Hoidke käed ja jalad eemal kinnitusvahendi väljumisava piirkonnast.**
9. **Järgige õlitamist ja tarvikute vahetamist puudutavaid juhiseid.**
10. **Eemaldage akukassett alati enne kinnitusvahendite laadimist, tööriista reguleerimist, kontrollimist, hooldust või pärast töö lõpetamist.**
11. **Enne toimingute teostamist veenduge, et kedagi pole läheduses.** Ärge püüdke paigaldada kinnitusvahendeid samaaegselt nii seina sisekui ka välisküljelt. Kinnitusvahendid võivad konstruktsioonist läbi tungida ja/või välja lennata, tekitades tõsist ohtu.

12. Jälgige oma jalgealust ja säilitage tööriista hoides tasakaal. Kõrgustes töötades veenduge, et allpool ei viibi inimesi.
13. Ärge kunagi kasutage kinnitusvahendite paigaldustööriistu, mis on tähistatud sümboliga „Mitte kasutada tellingutel, redelitel“, teatud rakendustes, näiteks:
 - kui kinnitusvahendite paigaldamine on seotud asukoha muutmisega, mis nõuab tellingute, treppide, redelite või redelisarnaste konstruktsioonide, nt katuse roovlattide kasutamist;
 - konteinerite või kastide sulgemine;
 - transportimisel kasutatavate turvasüsteemide paigaldamine, nt sõidukitel ja kaubavagunitel.
14. Kontrollige hoolikalt seinu, lagesid, põrandaid, katust ja muud sellesarnast, et vältida võimalikku elektrilööki, gaasileket, plahvatusi jne, mida võib põhjustada nimetatud konstruktsioonidesse paigaldatud voolu all olevate juhtmete, kaablikarbikute või gaasitorude tabamine klambritega.
15. Kasutage ainult käesolevas kasutusjuhendis nimetatud kinnitusvahendeid. Teiste kinnitusvahendite kasutamine võib põhjustada tööriista talitlushäire.
16. Ärge muutke tööriista omavoliliselt ega püüdke seda kasutada muuks otstarbeks kui kinnitusvahendite paigaldamiseks.
17. Ärge kasutage tööriista ilma kinnitusvahenditeta. See lühendab tööriista kasutamisega.
18. Lõpetage klambrite paigaldamine viivitamatult, kui märkate tööriista juures midagi väärat või ebaharilikku.
19. Ärge kunagi paigaldage kinnitusvahendeid materjali, mida kinnitusvahend võib läbistada ja lennata välja mürsuna.
20. Ärge kunagi aktiveerige lüliti päästikut ja ohutushooba samaaegselt, enne kui olete töödeldavate detailide kinnitamiseks valmis. Võimaldage töödeldaval detailil suruda ohutushooba. Ärge kunagi takistage ohutushoova funktsiooni seda tagant blokeerides või seda käega surudes.
21. Ärge kunagi muutke ohutushooba omavoliliselt. Kontrollige sageli ohutushoova töökorrasolekut.
22. Kui tööriista ei kasutata, siis eemaldage sellest alati kinnitusvahendid.

HOIDKE JUHEND ALLES.

HOIATUS:

ÄRGE laske mugavusel või toote kasutamisharjumustel (mis on saadud korduva kasutuse jooksul) asendada vankumatut toote ohutuseeskirjade järgimist. VALE KASUTUS või käesoleva kasutusjuhendi ohutusnõuete eiramine võib põhjustada tõsiseid vigastusi.

TÄHTSAD OHUTUSALASED JUHISED

AKUKASSETI KOHTA

1. Enne akukassetti kasutamist lugege (1) akulaadijal, (2) akul ja (3) seadmel olevad kõik juhised ja hoiatused läbi.
 2. Ärge akukassetti lahti monteerige.
 3. Kui tööaeg järjest lüheneb, siis lõpetage kasutamine kohe. Edasise kasutamise tulemuseks võib olla ülekuumenemisoht, võimalikud põletused või isegi plahvatus.
 4. Kui elektrolüüti satub silma, siis loputage silma puhta veega ja pöörduge kohe arsti poole. Selline õnnetus võib põhjustada pimedaksjäämist.
 5. Ärge tekitage akukassetis lühist:
 - (1) Ärge puutuge klemme elektrijuhtidega.
 - (2) Ärge hoidke akukassetti tööriistakastis koos metallesemetega, nagu naelad, mündid jne.
 - (3) Ärge tehke akukassetti märjaks ega jätke seda vihma kätte.
- Aku lühis võib põhjustada tugevat elektrivoolu, ülekuumenemist, põletusi ning ka seadet tõsiselt kahjustada.
6. Ärge hoidke tööriista ja akukassetti kohtades, kus temperatuur võib tõusta üle 50 ° C.
 7. Ärge põletage akukassetti isegi siis, kui see on saanud tõsiselt vigastada või on täiesti kulunud. Akukasseti võib tules plahvatada.
 8. Olge ettevaatlik ning ärge laske akul maha kukkuda või lööge seda.
 9. Ärge kasutage kahjustatud akut.
 10. Järgige kasutuskõlbatuks muutunud aku käitlemisel kohalikke eeskirju.

HOIDKE JUHEND ALLES.

Vihjeid aku maksimaalse kasutusaja tagamise kohta

1. Laadige akukasseti enne kui see täiesti tühjaks saab. Alati, kui märkate, et tööriist töötab väiksema võimsusega, peatage töö ja laadige akut.
2. Ärge kunagi laadige täislaetud akukassetti. Liigne laadimine lühendab aku kasutusiga.
3. Laadige akukasseti toatemperatuuril 10 ° C - 40 ° C. Laske kuumal akukassetil enne laadimist maha jahtuda.
4. Laadige akukasseti, kui te ei kasuta seda pikema aja jooksul (rohkem kui kuus kuud).

FUNKTSIONAALNE KIRJELDUS

⚠ HOIATUS:

- Kandke alati hoolt selle eest, et tööriist oleks enne reguleerimist ja kontrollimist välja lülitatud ja akukassett eemaldatud.

Akukasseti paigaldamine või eemaldamine

Joon.1

⚠ HOIATUS:

- Lülitage tööriist alati enne akukasseti paigaldamist või eemaldamist välja.
- Hoidke tööriista ja akukassetti kindlalt käes, kui paigaldate või eemaldate akukassetti.** Kui eirata nõuet tööriista ja akukassetti hoidmise kohta, võivad need käest libiseda ja maha kukkudes puruneda ja põhjustada kehavigastusi.

Akukasseti eemaldamiseks libistage see tööriista küljest lahti, vajutades kasseti esiküljel paiknevat nuppu alla. Akukasseti paigaldamiseks joondage akukasseti keel korpuse soonega ja libistage kassett oma kohale. Paigaldage kassett alati nii kaugele, et see lukustuks klõpsatusega oma kohale. Kui näete nupu ülaosas punast osa, pole kassett täielikult lukustunud.

⚠ HOIATUS:

- Paigaldage akukassett alati täies ulatuses nii, et punast osa ei jääks näha. Vastasel korral võib kassett tööriistast välja kukkuda ning vigastada Teid või läheduses viibivaid isikuid.
- Ärge rakendage jõudu akukasseti paigaldamisel. Kui kassett ei lähe kergesti sisse, pole see õigesti paigaldatud.

Tööriista/aku kaitsesüsteem

Tööriist on varustatud tööriista/aku kaitsesüsteemiga. Süsteem lülitab mootori automaatselt välja, et pikendada tööriista ja aku eluiga. Tööriist seiskub käitamise ajal automaatselt, kui tööriista ja/või aku kohta kehtib üks järgmistest tingimustest. Teatud tingimustes hakkavad indikaatorid põlema.

Joon.2

Tööriista ülekuumenemiskaitse

Kui tööriist on üle kuumenenud, siis seiskub see automaatselt ja ülekuumenemise indikaator hakkab põlema ning põleb umbes 60 sekundit. Sellises olukorras laske tööriistal maha jahtuda enne, kui selle uuesti sisse lülitate.

Aku ülekuumenemiskaitse

Kui aku on ülekuumenenud, siis tööriist seiskub automaatselt ja aku indikaator hakkab põlema ning põleb umbes 60 sekundit. Tööriist ei käivitu isegi lüliti päästiku tõmbamisel. Sellises olukorras laske akul maha jahtuda enne, kui tööriista uuesti sisse lülitate.

MÄRKUS:

Aku ülekuumenemiskaitse töötab ainult koos tähekesega märgiga akukassettiga.

Joon.3

Ülelaadimiskaitse

























Aku tühjenemisel hakkab indikaatorlamp vilkuma. Edasisel kasutamisel tööriist seiskub ning akuindikaator hakkab põlema ja põleb umbes 60 sekundit. Sellisel juhul laadige akukassetti.

Aku jääkmahtuvuse näit

(Ainult akukassetid, mille mudeli numbri lõpus on „B“.)

Joon.4

Vajutage akukassetil olevat kontrollnuppu, et näidata aku jääkmahtuvust. Märgulambid süttivad mõneks sekundiks.

Indikaatori lambid			Jääkmahtuvus
 Põleb	 Välja lülitatud	 Vilgub	
			75 % kuni 100 %
			50 % kuni 75 %
			25 % kuni 50 %
			0 % kuni 25 %
			Laadige akut.
			Aku võib olla rikkis.
			

015658

MÄRKUS:

- Näidatud mahtuvus võib veidi erineda tegelikust mahtuvusest olenevalt kasutustingimustest ja ümbritseva keskkonna temperatuurist.

Päästiku luku kasutamine

⚠ HOIATUS:

- Juhul, kui tööriista ei kasutata, või pärast tööriista kasutamist lukustage päästik alati päästikulukuga.

Joon.5

Tööriistal on päästikulukk, et ära hoida soovimatust käivitumisest tekkinud õnnetusi. Päästikulukk muudab päästiku liikumatuks ja ei lase tööriistal naelutada. Päästiku lukustamiseks seadke lukustusnupp asendisse „LOCK“ (lukustatud). Enne naelutamist seadke lukustusnupp asendisse „FREE“ (vaba). Kui tööriista ei kasutata, siis seadke see alati asendisse „LOCK“ (lukustatud) ja võtke akukassett tööriista seest välja.

Naelutusrežiimi valimine

Joon.6

Tööriistal on kaks erinevat naelutusrežiimi. Valige sobiv naelutamine režiimi valimisnupuga. Täpsema teabe saamiseks vaadake osa „TÖÖRIISTA KASUTAMINE“.

Perioodiline naelutamine (järjestikune režiim)

See režiim sobib naela hoolikaks ja täpseks sisestamiseks.

Pidev/perioodiline naelutamine (pidev režiim)

Tööriista seadistamisel sellesse režiimi võite valida kas pideva või perioodilise naelutamise päästiku toimingute järjestuste kaudu.

Naelutamise sügavuse reguleerimine

⚠HOIATUS:

- Alati veenduge, et teie sõrmed ei paikne päästikul ning et akukassett ja naelad on eemaldatud.

Joon.7

Väiksema sügavuse saavutamiseks keerake regulaatorit suunas „A“, nagu joonisel on näidatud. Suurema sügavuse saavutamiseks keerake regulaatorit suunas „B“.

Ärge keerake regulaatorit liiga palju, sest vastasel juhul võib see kinni jääda.

Lambi süütamine

⚠HOIATUS:

- Ärge vaadake otse valgusesse ega valgusallikat.

Joon.8

Lambi sisselülitamiseks tõmmake päästikut või asetage kontaktelement vastu töödeldavat detaili. Selle väljalülitamiseks vabastage päästik või kontaktelement. Lamp lülitub välja 10 sekundi jooksul pärast päästiku vabastamist või kontaktelemendi eemaldamist töödeldavalt detaililt.

MÄRKUS:

- Kasutage lambiklaasilt mustuse ära pühkimiseks kuiva riidelappi. Olge seda tehes ettevaatlik, et lambiklaasi mitte kriimustada, sest vastasel korral võib valgustus väheneda.
- Isegi sellisel juhul, kui lamp hakkab aku madala laetuse taseme korral põlema, ei pruugi naelapüstol naelu naelutada. Sellisel juhul laadige akukassetti.

KOKKUPANEK

⚠HOIATUS:

- Enne mis tahes tööde teostamist naelapüstolil veenduge, et teie sõrmed ei asetseks päästikul ning et akukassett ja naelad oleksid eemaldatud.

Naelte laadimine või eemaldamine

⚠HOIATUS:

- Veenduge alati, et teie sõrmed ei paikne päästikul ning et akukassett on enne naelte laadimist eemaldatud.
- Ärge lükake järsult naeltega täidetud naelapüstoli salve liugust. Naelte ootamatu mahakukkumine, eelkõige siis, kui töotate kõrgel, võib tekitada kehavigastusi.
- Laadige naelad õiges suunas. Vales suunas laadimine võib põhjustada käituri enneaegset kulumist ja kahjustada teisi osi.
- Ärge kasutage väändunud või liitunud naelu. Kasutage käesolevas kasutusjuhendis ette nähtud naelu. Ettenähtust erinevate naelte kasutamine võib põhjustada naelapüstoli kinnikiilumist ja purunemist.

Joon.9

Vajutage lukustushoovale ja avage salve liuguks.

Joon.10

Seadke naelalint selliselt, et naelatipud puudutaksid salve põhja, ning lükake naelalinti naelte väljutusava suunas.

Viige liuguks esialgsesse asendisse, kuni lukustushoob selle lukustab.

Naelte eemaldamiseks vajutage lukustushoovale ning lükake liugust. Võtke naelad salve pilust välja.

Otsiku adapter

⚠HOIATUS:

- Enne otsiku adapteri paigaldamist veenduge alati, et teie sõrmed ei paikne päästikul ning et akukassett ja naelad on eemaldatud.

Joon.11

Kasutage otsiku adapterit, kui sisestate naelu kergesti rikutava pinnaga materjalisse. Otsiku adapteri paigaldamiseks asetage see keskosa plaadile niimoodi, et otsiku adapteri sees paiknev eend sobitub käituri juhiku kaane pilusse.

Et vältida otsiku adapteri kadumist, hoidke seda kasutusvälisel ajal liugukse tagaosas asuvas hoidikus. Kokku saab hoida kahte otsiku adapterit.

Konks

⚠HOIATUS:

- Enne konksu kasutamist veenduge alati, et teie sõrmed ei paikne päästikul ning et akukassett ja naelad on eemaldatud.
- Ärge riputage konksu vööle. Naelapüstoli mahapillamine, mida on põhjustanud konksu juhulik väljumine oma kohalt, võib põhjustada möödasisestusi ja kehavigastusi.

Joon.12

Joon.13

Konksu abil saate tööriista ajutiselt kuhugi riputada. Selle võib paigaldada tööriista ükskõik kummale küljele.

Konksu paigaldamiseks torgake see tööriista korpuse ükskõik kummal küljel olevasse õnarusse ja kinnitage kruviga. Eemaldamiseks lõdvendage kruvi ja võtke see siis välja.

Kuuskantvõtme hoiulepanek

Joon.14

Pange ajaks, mil te seda ei kasuta, kuuskantvõti joonisel näidatud viisil hoiule, et see ära ei kaoks.

TÖÖRIISTA KASUTAMINE

Päästiku funktsiooni kontrollimine

⚠HOIATUS:

- Enne igat operatsiooni veenduge, et päästik on töökorras. Allpool kirjeldatud probleemide esinemisel pöörduge tööriista remontimiseks Makita volitatud hoolduskeskuse poole.
- Kontrollige alati enne akukasseti tööriista külge paigaldamist, kas lüliti päästik funktsioneerib nõuetekohaselt ja liigub lahtilaskmisel tagasi väljalülitatud asendisse.

Tööriist ei tohi töötada siis, kui tõmmatakse ainult päästikut või ainult kontaktelement asetatakse vastu töödeldavat detaili.

Naelte sisestamine

⚠HOIATUS:

- Asetage kindlasti alati kontaktelement kõigepealt töödeldava detaili vastu, enne kui vajutate päästikut.

Valige naelutusrežiim režiimi valimisnupu vajutamisega, nagu on kirjeldatud osas „Naelutusrežiimi valimine“.

Perioodiline naelutamine (järjestikune režiim)

Joon.15

Naela sisestamiseks seadke lukustusnupp asendisse „FREE“ (vaba). Asetage kontaktelement vastu töödeldavat detaili ja tõmmake päästikut. Vabastage päästik pärast igat operatsiooni.

Pidev/perioodiline naelutamine (pidev režiim)

Joon.16

Kui tööriist on seatud pidevasse režiimi, saate kasutada kas pidevat või perioodilist naelutamist.

Naela sisestamiseks seadke lukustusnupp asendisse „FREE“ (vaba).

- Pidevaks naelutamiseks tõmmake kõigepealt päästikut ning seejärel asetage kontaktelement vastu töödeldavat detaili. Järgmiseks käivituseks ei ole teil vaja päästikut vabastada.
- Perioodiliseks naelutamiseks asetage kontaktelement vastu töödeldavat detaili ja tõmmake päästikut. Järgmiseks käivituseks peate päästiku kõigepealt lähtestama.

MÄRKUS:

- Tööriist seiskub automaatselt järgmistel juhtudel.
- Kui vabastate päästiku või eemaldate kontaktelementi töödeldavalt detaililt enne, kui tööriist on operatsiooni täielikult lõpetanud. Sellisel juhul tõmmake päästikut uuesti, kuni tööriist lülitub ooterežiimi.

- Kui tõmbate päästikut või asetate kontaktelementi vastu töödeldavat detaili umbes 5 sekundiks ja selle aja jooksul teist toimingut ei tee. Sellisel juhul vabastage päästik või eemaldage kontaktelement töödeldavalt detaililt, et taaskäivitada operatsioon.

Tühilasu vastane mehhanism

Tööriist on varustatud tühilasu vastase mehhanismiga. See seiskab naelte sisestamise automaatselt, kui järelejäänud naelad on otsakorral. Sellisel juhul tuleb töö jätkamiseks naelu lisada.

Kinnikiilunud naelte eemaldamine

⚠HOIATUS:

- Enne kinnikiilunud naelte eemaldamist kontrollige alati, et päästik oleks vabastatud ning akukassett ja naelad oleks välja võetud.

Joon.17

Eemaldage kuuskantvõtmega kuuskantpoldid, mis kinnitavad käituri juhiku kaant.

Võtke kinni jäänud naelad naelajuhiku soonest välja, kui see peaks juhtuma.

Kinnitage käituri juhiku kaas kuuskantpoltidega õiges järjekorras. Pingutage kuuskantpolti A, B ja seejärel C.

MÄRKUS:

- Pärast käituri juhiku kaane kinnitamist veenduge alati, et käituri juhiku kaas funktsioneerib õigesti. Kui see ei funktsioneeriks õigesti, siis eemaldage kuuskantpoldid ja paigaldage käituri juhiku kaas uuesti.

Naelad

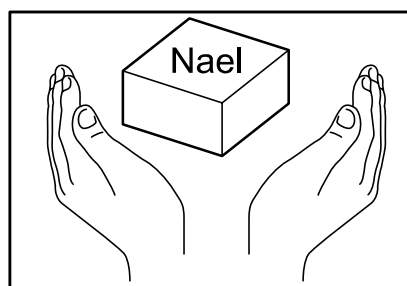

004310

Käsitsege naelu ja nende karpi ettevaatlikult. Kui naeltega käiakse halvasti ümber, võivad need deformeeruda või nende ühendaja võib puruneda, mis halvendab naelte etteandmist.

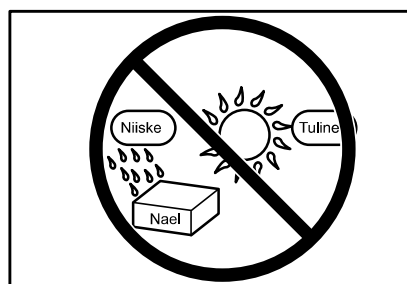

004311

Vältige naelte säilitamist väga niisketes ja kuumades kohtades ning ärge asetage neid otsese päikesevalguse kätte.

HOOLDUS

HOIATUS:

- Kandke alati enne kontroll- või hooldustoimingute teostamist hoolt selle eest, et tööriist oleks välja lülitatud ning akukassett ja naelad oleksid eemaldatud.
- Ärge kunagi kasutage bensiini, vedeldit, alkoholi ega midagi muud sarnast. Selle tulemuseks võib olla luitumine, deformatsioon või pragunemine.

Salve puhastamine

Puhastage salve, kui salves paiknev tõukur ei liigu sujuvalt tolmu, liiva, laastude või muude võõrkehade tõttu.

Joon.18

Liugukse eemaldamiseks lödvendage salvel paiknevat kuuskantpolti.

Joon.19

Lükake tõukur liuguksest eemale ja seejärel eemaldage stopper, hülsid ning vedrud.

Pärast puhastamist paigaldage kõik osad liugukse sisse. Nende paigaldamiseks toimige vastavalt järgmisele protseduurile.

1. Paigaldage suur vedru liugukse sisse.
2. Paigaldage osad tõukurile õiges järjekorras: hüls, väike vedru ja seejärel stopper.
3. Paigaldage tõukur koos teiste osadega liugukse külge.

MÄRKUS:

- Kui tõmbate tõukuri liuguksest välja, võivad liugukses olevad osad välja põrkuda.
- Tõukuri paigaldamisel koos teiste osadega liugukse külge jätke tõukuri ja hülside vahele veidi ruumi.

Toote OHUTUSE ja TÖÖKINDLUSE tagamiseks tuleb vajalikud remonttööd, muud hooldus- ja reguleerimistööd lasta teha Makita volitatud teeninduskeskustes. Alati tuleb kasutada Makita varuosi.

VALIKULISED TARVIKUD

HOIATUS:

- Neid tarvikuid ja lisaseadiseid on soovitatav kasutada koos Makita tööriistaga, mille kasutamist selles kasutusjuhendis kirjeldatakse. Muude tarvikute ja lisaseadiste kasutamisega kaasneb vigastada saamise oht. Kasutage tarvikuid ja lisaseadiseid ainult otstarvetel, milleks need on ette nähtud.

Saate vajadusel kohalikust Makita teeninduskeskusest lisateavet nende tarvikute kohta.

- Naelad
- Makita algupärane aku ja laadija
- Kaitseprillid

MÄRKUS:

- Mõned nimekirjas loetletud tarvikud võivad kuuluda standardvarustusse ning need on lisatud tööriista pakendisse. Need võivad riikide lõikes erineda.

РУССКИЙ ЯЗЫК (Оригинальная инструкция)

Объяснения общего плана

- | | | |
|---|--|---|
| 1-1. Красный индикатор | 8-2. Курковый выключатель | 15-1. Поместите контактный элемент на деталь. |
| 1-2. Кнопка | 8-3. Направляющая (контактный элемент) | 15-2. Нажмите на курковый выключатель |
| 1-3. Блок аккумулятора | 9-1. Рычаг блокировки | 16-1. Нажмите на курковый выключатель |
| 2-1. Индикатор аккумулятора | 9-2. Сдвижная крышка | 16-2. Поместите контактный элемент на деталь. |
| 3-1. Звездочка | 9-3. Направляющая воротка | 17-1. Болт с шестигранной головкой А |
| 4-1. Лампы индикатора | 9-4. Магазин | 17-2. Болт с шестигранной головкой В |
| 4-2. Кнопка «СНЕСК» (Проверка) | 10-1. Гвозди | 17-3. Болт с шестигранной головкой С |
| 5-1. Кнопка блокировки куркового выключателя | 10-2. Сдвижная крышка | 17-4. Крышка направляющей воротка |
| 5-2. Переведите в положение Lock (Блокировка) | 10-3. Направляющая воротка | 18-1. Болт с шестигранной головкой |
| 5-3. Переведите в положение Free (Разблокировано) | 11-1. Адаптер головки | 19-1. Толкатель |
| 6-1. Кнопка выбора режима | 11-2. Выступ | 19-2. Втулка |
| 6-2. Последовательный режим | 11-3. Средний диск | 19-3. Пружина (большая) |
| 6-3. Режим непрерывной работы | 11-4. Держатель | 19-4. Пружина (малая) |
| 7-1. Регулятор | 13-1. Паз | 19-5. Стопор |
| 8-1. Лампа | 13-2. Крючок | 19-6. Сдвижная крышка |
| | 13-3. Винт | |
| | 14-1. Шестигранный ключ | |

ТЕХНИЧЕСКИЕ ХАРАКТЕРИСТИКИ

Модель	DBN500	
Размер отделочного гвоздя	18 Ga x 15, 20, 25, 30, 32, 35, 38, 40, 45, 50 мм	
Емкость магазина для отделочных гвоздей	100 шт.	
Размеры (Д x Ш x В)	294 мм x 97 мм x 318 мм	
Номинальное напряжение	18 В пост. Тока	
Вес нетто	3,3 кг	3,5 кг
Картриджи для стандартных аккумуляторных батарей	BL1815 / BL1815N / BL1820 / BL1820B	BL1830 / BL1830B / BL1840 / BL1840B / BL1850 / BL1850B / BL1860B

- Благодаря нашей постоянно действующей программе исследований и разработок, указанные здесь технические характеристики могут быть изменены без предварительного уведомления.
- Технические характеристики и аккумуляторный блок могут отличаться в зависимости от страны.
- Масса (с аккумуляторным блоком) в соответствии с процедурой EPTA 01.2003

END311-1

Символы

Ниже приведены символы, используемые для электроинструмента. Перед использованием убедитесь, что вы понимаете их значение.



- Прочитайте руководство пользователя.



- Надевайте защитные очки.



- Не использовать на лесах, лестницах.



- Не держите палец на курковом выключателе во время перерывов в работе, чтобы не допустить случайного срабатывания инструмента.



- Только для стран ЕС
Не выбрасывайте электрооборудование или аккумуляторы вместе с бытовым мусором!

В соответствии с европейскими директивами об утилизации электрического и электронного оборудования, о батареях и аккумуляторах, а также использованных батареях и аккумуляторах и их применении в соответствии с местными законами электрооборудование, батареи и аккумуляторы, срок эксплуатации которых истек, должны утилизироваться отдельно и передаваться для утилизации на предприятие, соответствующее применяемым правилам охраны окружающей среды.

ENE073-1

Назначение

Инструмент предназначен для выполнения крепления к деталям интерьера и мебели.

Шум

Типичный уровень взвешенного звукового давления (A), измеренный в соответствии с EN60745:

Уровень звукового давления (L_{pA}): 79 дБ (A)

Погрешность (K): 3 дБ (A)

Уровень шума при выполнении работ может превышать 80 дБ (A).

Используйте средства защиты слуха

ENG904-2

Вибрация

Общее значение вибрации определено в соответствии с EN60745:

Распространение вибрации (a_h): 2,5 м/с² или менее

Погрешность (K): 1,5 м/с²

ENG901-1

- Заявленное значение распространения вибрации измерено в соответствии со стандартной методикой испытаний и может быть использовано для сравнения инструментов.
- Заявленное значение распространения вибрации можно также использовать для предварительных оценок воздействия.

⚠️ ПРЕДУПРЕЖДЕНИЕ:

- Распространение вибрации во время фактического использования электроинструмента может отличаться от заявленного значения в зависимости от способа применения инструмента.
- Обязательно определите меры безопасности для защиты оператора, основанные на оценке воздействия в реальных условиях использования (с учетом всех этапов рабочего цикла, таких как выключение инструмента, работа без нагрузки и включение).

ENH003-15

Только для европейских стран**Декларация о соответствии ЕС**

Makita заявляет, что следующее устройство (устройства):

Обозначение устройства:

Аккумуляторный Штифтозабивной Пистолет

Модель/Тип: DBN500

Соответствует (-ют) следующим директивам ЕС:
2006/42/ЕС

Изготовлены в соответствии со следующим стандартом или нормативными документами:

EN60745, EN792

Технический файл в соответствии с документом 2006/42/ЕС доступен по адресу:

Makita, Jan-Baptist Vinkstraat 2, 3070, Belgium



000331

Ясуси Фукайа (Yasushi Fukaya)

Директор

Makita, Jan-Baptist Vinkstraat 2, 3070, Belgium

GEA010-1

Общие рекомендации по технике безопасности для электроинструментов

⚠️ ПРЕДУПРЕЖДЕНИЕ Ознакомьтесь со всеми инструкциями и рекомендациями по технике безопасности. Невыполнение инструкций и рекомендаций может привести к поражению электротоком, пожару и/или тяжелым травмам.

Сохраните брошюру с инструкциями и рекомендациями для дальнейшего использования.

GEB117-2

ПРАВИЛА ТЕХНИКИ БЕЗОПАСНОСТИ ПРИ ЭКСПЛУАТАЦИИ ГВОЗДЕЗАБИВНОГО ПИСТОЛЕТА С БАТАРЕЙНЫМ ПИТАНИЕМ

1. **Всегда предполагайте, что в инструмент заряжен крепеж.** Небрежное обращение с гвоздезабивным пистолетом может стать причиной внезапного выстрела и получения травмы.
2. **Не нацеливайте инструмент на себя или близстоящих людей.** Случайное нажатие на курковый выключатель приведет к выбросу крепежа и травме.
3. **Не нажимайте на курковый выключатель до тех пор, пока плотно не прижмете инструмент к обрабатываемой детали.** Если инструмент не прикасается к обрабатываемой детали, крепеж может уйти в сторону.
4. **При заедании крепежа отключите инструмент от источника питания.** В противном случае гвоздезабивной инструмент может случайно сработать во время извлечения крепежа.
5. **Будьте осторожны при извлечении заклинившего крепежа.** Механизм может быть сжат, и при устранении заклинивания крепеж может вылететь под большой силой.
6. **Не используйте этот инструмент для закрепления электрических кабелей.** Он не предназначен для прокладки электрокабелей и может повредить их изоляцию, таким

образом создавая опасность поражения электрическим током или возгорания.

7. **Всегда пользуйтесь защитными очками или защитными очками с боковыми щитками, а также защитной маской, если то необходимо.**
8. **Не направляйте выходное отверстие на руки или ноги.**
9. **Следуйте инструкциям по смазке и замене принадлежностей.**
10. **Всегда снимайте блок аккумуляторной батареи перед зарядкой крепежа, регулировкой, проверкой, техническим обслуживанием или после выполнения работ.**
11. **Перед началом работ убедитесь в том, что вблизи места проведения работ нет людей. Никогда не вбивайте крепеж одновременно с внутренней и внешней стороны стенки. Крепеж может пройти насквозь детали и/или отлететь, представляя собой смертельную опасность.**
12. **Работая с инструментом всегда следите за тем, чтобы ваше положение было устойчиво. При использовании инструмента на высоте убедитесь в отсутствии людей внизу.**
13. **Никогда не используйте инструменты для забивания крепежа, снабженные надписью “На лесах и лестницах не использовать”, в следующих случаях:**
 - если для перехода с одного места проведения работ к другому требуется воспользоваться лесами, лестницами, стремянками и им подобными конструкциями, например, обрешеткой крыши;
 - при закрытии коробок и ящиков;
 - для установки систем защиты на транспортных средствах, например, автомобилях или автофургонах.
14. **Тщательно проверьте стены, потолок, полы, кровлю и т. д., чтобы не допустить поражения электрически током, утечки газа, взрыва и т. д. вследствие перерезания проводов, трубопроводов и газовых труб.**
15. **Используйте только тот крепеж, который указан в настоящем руководстве. Использование другого крепежа может вызвать неисправность инструмента.**
16. **Не меняйте конструкцию инструмента и не используйте его для каких-либо иных целей, кроме вбивания крепежа.**
17. **Не пользуйтесь инструментом без крепежа, т.к. это ведет к сокращению срока службы инструмента.**
18. **Если заметите какие-либо неполадки в инструменте, немедленно прекратите работу.**
19. **Никогда не вбивайте крепеж в такой материал, который он может пробить и пролететь через него.**
20. **Никогда не нажимайте одновременно курковый выключатель и предохранительный рычаг до**

тех пор, пока не приготовитесь к выполнению работы. Используйте инструмент так, чтобы нажатие предохранительного рычага осуществлялось об обрабатываемую деталь. Никогда не блокируйте предохранительный рычаг в заднем положении и не нажимайте на него рукой.

21. **Не изменяйте конструкцию предохранительного рычага. Для того чтобы обеспечить надлежащую работоспособность инструмента, часто проверяйте предохранительный рычаг.**
22. **Если инструмент не используется, обязательно извлеките из него крепеж.**

СОХРАНИТЕ ДАННЫЕ ИНСТРУКЦИИ.

⚠ ПРЕДУПРЕЖДЕНИЕ:

НЕ ДОПУСКАЙТЕ, чтобы удобство или опыт эксплуатации данного устройства (полученный от многократного использования) доминировали над строгим соблюдением правил техники безопасности при обращении с этим устройством. НЕПРАВИЛЬНОЕ ИСПОЛЬЗОВАНИЕ инструмента или несоблюдение правил техники безопасности, указанных в данном руководстве, может привести к тяжелой травме.

ENC007-9

ВАЖНЫЕ ИНСТРУКЦИИ ПО ТЕХНИКЕ БЕЗОПАСНОСТИ ДЛЯ АККУМУЛЯТОРНОГО БЛОКА

1. **Перед использованием аккумуляторного блока прочитайте все инструкции и предупреждающие надписи на (1) зарядном устройстве, (2) аккумуляторном блоке и (3) инструменте, работающем от аккумуляторного блока.**
2. **Не разбирайте аккумуляторный блок.**
3. **Если время работы аккумуляторного блока значительно сократилось, немедленно прекратите работу. В противном случае, может возникнуть перегрев блока, что приведет к ожогам и даже к взрыву.**
4. **В случае попадания электролита в глаза, промойте их обильным количеством чистой воды и немедленно обратитесь к врачу. Это может привести к потере зрения.**
5. **Не замыкайте контакты аккумуляторного блока между собой:**
 - (1) **Не прикасайтесь к контактам какими-либо токопроводящими предметами.**
 - (2) **Не храните аккумуляторный блок в контейнере вместе с другими**

металлическими предметами, такими как гвозди, монеты и т. п.

- (3) Не допускайте попадания на аккумуляторный блок воды или дождя. Замыкание контактов аккумуляторного блока между собой может привести к возникновению большого тока, перегреву, возможным ожогам и даже разрыву блока.
6. Не храните инструмент и аккумуляторный блок в местах, где температура может достигать или превышать 50 ° C (122 ° F).
7. Не бросайте аккумуляторный блок в огонь, даже если он сильно поврежден или полностью вышел из строя. Аккумуляторный блок может взорваться под действием огня.
8. Не роняйте и не ударяйте аккумуляторный блок.
9. Не используйте поврежденный аккумуляторный блок.
10. Выполняйте требования местного законодательства относительно утилизации аккумуляторного блока.

СОХРАНИТЕ ДАННЫЕ ИНСТРУКЦИИ.

Советы по обеспечению максимального срока службы аккумуляторного блока

1. Заряжайте аккумуляторный блок до того, как он полностью разрядится. В случае потери мощности при эксплуатации инструмента, прекратите работу и зарядите аккумуляторный блок.
2. Никогда не заряжайте полностью заряженный аккумуляторный блок. Перезарядка сокращает срок службы блока.
3. Заряжайте аккумуляторный блок при комнатной температуре в пределах от 10 ° C до 40 ° C (от 50 ° F до 104 ° F). Перед зарядкой дайте горячему аккумуляторному блоку остыть.
4. Заряжайте аккумуляторный блок, если он не используется в течение длительного времени (более шести месяцев).

ОПИСАНИЕ ФУНКЦИОНИРОВАНИЯ

⚠ ПРЕДУПРЕЖДЕНИЕ:

- Перед регулировкой или проверкой функционирования всегда отключайте инструмент и вынимайте блок аккумуляторов.

Установка или снятие блока аккумуляторов

Рис.1

⚠ ПРЕДУПРЕЖДЕНИЕ:

- Обязательно выключайте инструмент перед установкой и извлечением аккумуляторного блока.
- При установке или снятии аккумуляторного блока надежно удерживайте инструмент и аккумуляторный блок. Иначе инструмент или аккумуляторный блок могут выскользнуть из рук, что может привести к травмам или повреждению инструмента и аккумуляторного блока.

Для снятия аккумуляторного блока нажмите кнопку на лицевой стороне и извлеките блок.

Для установки аккумуляторного блока совместите выступ блока с пазом в корпусе и задвиньте его на место. Устанавливайте блок до упора так, чтобы он зафиксировался на месте с небольшим щелчком. Если вы можете видеть красный индикатор на верхней части клавиши, аккумуляторный блок не полностью установлен на месте.

⚠ ПРЕДУПРЕЖДЕНИЕ:

- Обязательно устанавливайте аккумуляторный блок до конца, чтобы красный индикатор не был виден. В противном случае аккумуляторный блок может выпасть из инструмента и нанести травму вам или другим людям.
- Не прилагайте чрезмерных усилий при установке аккумуляторного блока. Если блок не двигается свободно, значит он вставлен неправильно.

Система защиты инструмента/аккумулятора

На инструменте предусмотрена система защиты инструмента/аккумулятора. Она автоматически отключает питание двигателя для продления срока службы инструмента и аккумулятора.

Инструмент автоматически остановится во время работы при возникновении указанных ниже ситуаций. В некоторых ситуациях загораются индикаторы.

Рис.2

Защита инструмента от перегрева

В случае перегрева инструмента он автоматически выключается и начинает мигать индикатор (примерно на 60 секунд). В этом случае дайте инструменту остыть перед повторным включением.

Защита аккумулятора от перегрева

В случае перегрева аккумулятора инструмент автоматически выключается и загорается индикатор аккумулятора (примерно на 60 секунд). Инструмент не включается даже после нажатия на курковый переключатель. В этом случае дайте аккумулятору остыть перед повторным включением инструмента.

Примечание:

Защита аккумулятора от перегрева работает только на аккумуляторных блоках со звездочкой.

Рис.3

Защита от переразрядки



















Когда оставшийся заряд аккумулятора станет небольшим, индикатор начинает мигать. При дальнейшем использовании инструмент выключается, а индикатор горит в течение примерно 60 секунд. В этом случае зарядите аккумуляторный блок.

Индикация оставшегося заряда аккумулятора

(Только для блоков аккумуляторов с буквой "B" в конце номера модели.)

Рис.4

Нажмите кнопку проверки на блоке аккумуляторов для проверки заряда. Индикаторы включатся на несколько секунд.

Лампы индикатора			Заряд батареи
 Горит	 ВЫКЛ.	 Мигает	
			от 75 % до 100 %
			от 50 % до 75 %
			от 25 % до 50 %
			от 0 % до 25 %
			Зарядите аккумуляторную батарею.
 	 	 	Возможно, аккумуляторная батарея неисправна.

015658

Примечание:

- В зависимости от условий эксплуатации и температуры окружающего воздуха индикация может незначительно отличаться от фактического значения.

Использование блокировки куркового переключателя

⚠ ПРЕДУПРЕЖДЕНИЕ:

- Когда инструмент не используется, или после эксплуатации обязательно заблокируйте курковый переключатель с помощью механизма блокировки

куркового переключателя.

Рис.5

Инструмент оснащен блокировкой куркового выключателя для предотвращения непреднамеренного включения. Блокировка выключателя обездвиживает инструмент и не допускает срабатывания.

Чтобы заблокировать курковый переключатель, установите кнопку блокировки в положение "LOCK" (БЛОКИРОВКА).

Перед началом работы установите кнопку блокировки в положение "FREE" (Разблокировано). Если инструмент не используется, обязательно устанавливайте переключатель в положение "LOCK" (БЛОКИРОВКА) и снимайте аккумуляторный блок с инструмента.

Выбор режима забивания гвоздей

Рис.6

Инструмент предусматривает два режима забивания гвоздей. Выберите необходимый режим с помощью кнопки выбора режима. Более подробные сведения см. в разделе "ЭКСПЛУАТАЦИЯ".

Забивание отдельных гвоздей (последовательный режим)

Данный режим подходит для точного и аккуратного забивания гвоздей.

Режим непрерывной работы / забивание отдельных гвоздей (режим непрерывной работы)

При переключении инструмента в данный режим можно выбирать постоянное забивание или забивание отдельных гвоздей сериями с помощью куркового переключателя.

Регулировка глубины забивания гвоздя

⚠ ПРЕДУПРЕЖДЕНИЕ:

- Не помещайте пальцы на курковый переключатель. Аккумуляторный блок и гвозди должны быть извлечены.

Рис.7

Для получения небольшой глубины поверните устройство регулировки в направлении А, как показано на рисунке. Для увеличения глубины поверните устройство регулировки в направлении В. Не поворачивайте устройство регулировки слишком сильно, в противном случае оно может застрять.

Включение лампы

⚠ ПРЕДУПРЕЖДЕНИЕ:

- Не смотрите непосредственно на свет или источник света.

Рис.8

Для включения лампы нажмите на курковый переключатель или приложите контактный элемент к детали. Отпустите курковый переключатель или контактный элемент для выключения лампы.

Лампа выключается через 10 секунд после отпускания куркового переключателя или удаления контактного элемента с детали.

Примечание:

- Используйте сухую ткань для очистки грязи с линзы лампы. Следите за тем, чтобы не поцарапать линзу лампы, так как это может уменьшить освещение.
- При истощении аккумулятора гвоздезабивной пистолет может не срабатывать, даже если лампа подсветки загорается. В этом случае зарядите аккумуляторный блок.

МОНТАЖ

⚠ ПРЕДУПРЕЖДЕНИЕ:

- Прежде чем выполнять какие-либо операции с гвоздезабивным пистолетом, уберите пальцы с куркового переключателя и снимите аккумуляторный блок и гвозди.

Загрузка и разгрузка гвоздей

⚠ ПРЕДУПРЕЖДЕНИЕ:

- Не помещайте пальцы на курковый переключатель. Перед загрузкой гвоздей снимите аккумуляторный блок.
- Не задвигайте сдвижную крышку гвоздезабивного пистолета, заполненного гвоздями, резким движением. Уронив гвозди, особенно во время работы на большой высоте, можно причинить травму.
- Загружайте гвозди в правильном направлении. Загрузка гвоздей в неправильном направлении может привести к преждевременному износу затвора и повреждению других деталей.
- Не используйте поврежденные, сцепленные гвозди. Используйте только те гвозди, которые указаны в настоящем руководстве. Использование гвоздей другого типа может привести к застреванию гвоздей и поломке гвоздезабивного пистолета.

Рис.9

Нажмите на стопорный рычаг и откройте сдвижную крышку магазина.

Рис.10

Установите полоску с гвоздями так, чтобы кончики гвоздей касались нижней части прорези магазина, после чего задвиньте полоску с гвоздями к выходному отверстию.

Установите сдвижную крышку в исходное положение, чтобы она заблокировалась стопорным рычагом.

Для извлечения гвоздей нажмите на стопорный рычаг и переместите сдвижную крышку. Достаньте гвозди из прорези магазина.

Адаптер головки

⚠ ПРЕДУПРЕЖДЕНИЕ:

- Не помещайте пальцы на курковый переключатель. Перед установкой адаптера головки аккумуляторный блок и гвозди должны быть извлечены.

Рис.11

При забивании гвоздей в материал с легко царапаемой поверхностью используйте адаптер головки. Для установки адаптера головки поместите его на средний диск таким образом, чтобы адаптер плотно прилегал к прорези в крышке направляющей. Если адаптер не используется, храните его в держателе в задней части сдвижной крышки, чтобы не потерять его. Предусмотрено место для хранения двух адаптеров головки.

Крючок

⚠ ПРЕДУПРЕЖДЕНИЕ:

- Не помещайте пальцы на курковый переключатель. Перед использованием крючка аккумуляторный блок и гвозди должны быть извлечены.
- Не цепляйте крючок на поясной ремень. Падение гвоздезабивного пистолета в случае внезапного отсоединения крючка может стать причиной случайного выстрела и нанесения травм.

Рис.12

Рис.13

Крючок используется для временного подвешивания инструмента. Он может быть установлен с любой стороны инструмента.

Для установки крючка, вставьте его в паз в корпусе инструмента с одной из сторон и закрепите его при помощи винта. Для снятия крючка, отверните винт и снимите крючок.

Хранение шестигранного ключа

Рис.14

Когда шестигранный ключ не используется, храните его, как показано на рисунке, чтобы не потерять.

ЭКСПЛУАТАЦИЯ

Проверка работы куркового переключателя

⚠ ПРЕДУПРЕЖДЕНИЕ:

- Каждый раз перед началом работ обязательно проверяйте работу куркового переключателя. При обнаружении описанных ниже проблем обратитесь в авторизованный сервисный центр Makita для проведения ремонта.
- Перед установкой аккумуляторного блока в инструмент обязательно убедитесь, что его курковый выключатель нормально работает и возвращается в положение "OFF" (ВЫКЛ.) при отпускании.

Инструмент не должен работать при нажатии на курковый переключатель и прижатия контактного элемента к детали.

Забивание гвоздей

⚠ ПРЕДУПРЕЖДЕНИЕ:

- Перед тем как нажать на курковый выключатель, обязательно устанавливайте контактный элемент на деталь.

Выберите режим забивания гвоздей, нажав на кнопку выбора режима в соответствии с инструкциями в разделе "Выбор режима забивания гвоздей".

Забивание отдельных гвоздей (последовательный режим)

Рис.15

Чтобы забить гвоздь, установите кнопку блокировки в положение "FREE" (Разблокировано). Прижмите контактный элемент к детали и нажмите на курковый переключатель. По окончании работ отпустите курковый переключатель.

Режим непрерывной работы / забивание отдельных гвоздей (режим непрерывной работы)

Рис.16

При переключении инструмента в режим непрерывной работы можно настроить постоянное забивание гвоздей или забивание отдельных гвоздей.

Чтобы забить гвоздь, установите кнопку блокировки в положение "FREE" (Разблокировано).

- Для непрерывного забивания сначала нажмите на курковый переключатель, а затем прижмите контактный элемент к детали. При следующем включении отпускать курковый переключатель не нужно.
- Для забивания отдельных гвоздей прижмите контактный элемент к детали и нажмите на курковый переключатель. При следующем включении сначала необходимо включить курковый переключатель.

Примечание:

- Данный инструмент выключается автоматически в следующих случаях:
 - При отпускании куркового переключателя или контактного элемента от детали до окончания выполнения работы.
В данном случае снова нажмите на курковый переключатель, чтобы инструмент перешел в режим ожидания.
 - Удерживая нажатым курковый переключатель или прижимая контактный элемент в течение примерно 5 секунд без последующих действий. В данном случае отпустите курковый переключатель или контактный элемент от детали для возобновления работы.

Механизм воспреещения "холостого выстрела"

Данный инструмент оборудован механизмом воспреещения "холостого выстрела". Он автоматически прекращает забивание гвоздей после окончания гвоздей. В этом случае для возобновления работы загрузите гвозди.

Извлечение застрявших гвоздей

⚠ ПРЕДУПРЕЖДЕНИЕ:

- Прежде чем извлекать застрявшие гвозди, убедитесь, что курковый переключатель выключен, а аккумуляторный блок и гвозди извлечены.

Рис.17

С помощью шестигранного ключа выкрутите болты с шестигранной головкой, фиксирующие крышку направляющей.

Извлеките застрявшие гвозди из паза для подачи гвоздей.

Закрепите крышку направляющей с помощью болтов с шестигранной головкой, установив их в правильном порядке. Затяните болт с шестигранной головкой А, В, а затем С.

Примечание:

- После фиксации крышки направляющей проверьте правильность работы крышки направляющей. Если она не работает надлежащим образом, выкрутите болты с шестигранной головкой и снова установите крышку направляющей.

Гвозди

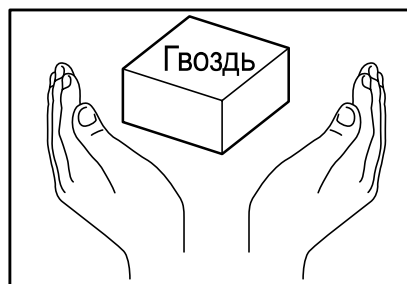

004310

Осторожно обращайтесь с гвоздями и коробками с ними. Грубое обращение с гвоздями может привести к изменению их формы или разрыву соединений, что вызовет нарушение подачи гвоздей.

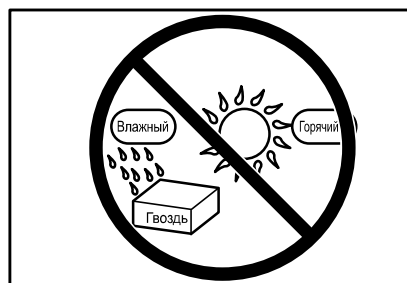

004311

Избегайте хранить гвозди в очень влажном или очень горячем месте или в месте, подверженном воздействию прямых солнечных лучей.

ТЕХОБСЛУЖИВАНИЕ

⚠️ ПРЕДУПРЕЖДЕНИЕ:

- Перед выполнением какого-либо осмотра или обслуживания инструмента убедитесь, что устройство выключено, а аккумуляторный блок и гвозди извлечены.
- Запрещается использовать бензин, лигроин, растворитель, спирт и т.п. Это может привести к изменению цвета, деформации и появлению трещин.

Очистка магазина

Если плавное перемещение толкателя в магазине нарушено из-за пыли, песка, стружки или других посторонних материалов, очистите магазин.

Рис.18

Для снятия сдвижной крышки ослабьте болт с шестигранной головкой на магазине.

Рис.19

Вытащите толкатель из сдвижной крышки, после чего снимите стопор, втулки и пружины.

После очистки установите все детали в сдвижную крышку. Для их установки выполните следующее.

1. Установите большую пружину в сдвижную крышку.
2. Установите детали на толкатель в правильном порядке: втулку, малую пружину и затем стопор.
3. Установите толкатель и другие детали на сдвижную крышку.

Примечание:

- Во время извлечения толкателя из сдвижной крышки детали сдвижной крышки могут выскочить.
- Во время установки толкателя и других деталей в сдвижную крышку оставьте небольшое пространство между толкателем и втулками.

Для обеспечения БЕЗОПАСНОСТИ и НАДЕЖНОСТИ оборудования ремонт, любое другое техобслуживание или регулировку необходимо производить в уполномоченных сервис-центрах Makita, с использованием только сменных частей производства Makita.

ДОПОЛНИТЕЛЬНЫЕ ПРИНАДЛЕЖНОСТИ

⚠️ ПРЕДУПРЕЖДЕНИЕ:

- Эти принадлежности или насадки рекомендуется использовать вместе с вашим инструментом Makita, описанным в данном руководстве. Использование каких-либо других принадлежностей или насадок может представлять опасность получения травм. Используйте принадлежность или насадку только по указанному назначению.

Если вам необходимо содействие в получении дополнительной информации по этим принадлежностям, свяжитесь со своим местным сервис-центром Makita.

- Гвозди
- Оригинальный аккумулятор и зарядное устройство Makita
- Защитные очки

Примечание:

- Некоторые элементы списка могут входить в комплект инструмента в качестве стандартных приспособлений. Они могут отличаться в зависимости от страны.

Makita Jan-Baptist Vinkstraat 2, 3070, Belgium
Makita Corporation Anjo, Aichi, Japan