

SAMSUNG

SM-R210

Käyttöopas

Sisältö

Perustoiminnot

- 3 Tietoja Gear 360 -laitteesta
- 4 Lue tämä ensin
- 5 Pakkauksen sisältö
- 6 Laitteen osat
- 8 Merkkivalo
- 9 Kameran tilanäyttö
- 11 Muistikortti
- 14 Akku
- 17 Hihnan kiinnittäminen Gear 360 -laitteeseen
- 18 Gear 360 -laitteen käynnistäminen ja sammuttaminen
- 19 Gear 360 -laitteen yhdistäminen mobiililaitteeseen

Gear 360 -laitteen käyttäminen

- 23 Gear 360 -laitteen valikkojen käyttäminen
- 24 Videoiden tallentaminen ja valokuvien ottaminen pelkästään Gear 360 -laitteella
- 25 Yhdistäminen mobiililaitteeseen etäohjauksella
- 26 Videoiden tallentaminen ja valokuvien ottaminen
- 36 Suora lähetys
- 37 Kameran asetusten määrittäminen

- 39 Videoiden tai kuvien katselu
- 46 Tietokoneohjelman käyttäminen
- 47 Tiedostojen siirtäminen tietokoneeseen
- 47 Asetusten määrittäminen
- 49 Ohjelmiston päivittäminen

Liite

- 50 Vianmääritys
- 52 Akun irrottaminen

Perustoiminnot

Tietoja Gear 360 -laitteesta

Gear 360 -kamera voi kuvata 360 asteen videoita ja valokuvia sinusta ja ympäristöstäsi yhdellä otoksella. Voit kuvata eloisia valokuvia ja videoita kahdella kalansilmäobjektiivilla.

Kun yhdistät Gear 360 -laitteen mobiililaitteeseen Bluetooth- tai Wi-Fi-yhteydellä, voit kuvata videoita ja valokuvia etäohjauksella mobiililaitteesta. Voit myös katsella, muokata tai jakaa videoita ja valokuvia.

Jos yhdistät Gear 360 -laitteen Gear VR -laitteeseen, voit katsella Gear 360 -videoita tavallista todenmukaisempina.



Lue tämä ensin

Lue tämä opas huolellisesti ennen tämän laitteen käyttöä, jotta osaat käyttää laitetta turvallisesti ja oikein.

- Kuvien ulkoasu voi poiketa todellisesta tuotteesta. Sisältöä voidaan muuttaa ilman ennakoilmoitusta.
- Varmista ennen Gear 360 -laitteen käyttöä, että se on yhteensopiva laitteesi kanssa.
- Tämä tuote sisältää maksuttomia / avoimeen lähdekoodiin perustuvia ohjelmistoja. Ohjeet avoimen lähdekoodin käyttöoikeustietojen näyttämiseen ovat Samsungin sivustossa (opensource.samsung.com).

Ohjekuvakkeet



Vaara: Tilanteet, jotka voivat aiheuttaa vammoja sinulle tai muille



Varoitus: Tilanteet, joissa tämä laite tai muut laitteet voivat vahingoittua



Huomautus: Huomautuksia, käyttövinkkejä tai lisätietoja

Pakkauksen sisältö

Tarkista, että tuotepakkaus sisältää seuraavat osat:

- Gear 360
- USB-kaapeli (USB-tyyppi C)
- Hihna
- Säilytuspussi
- Pikaopas



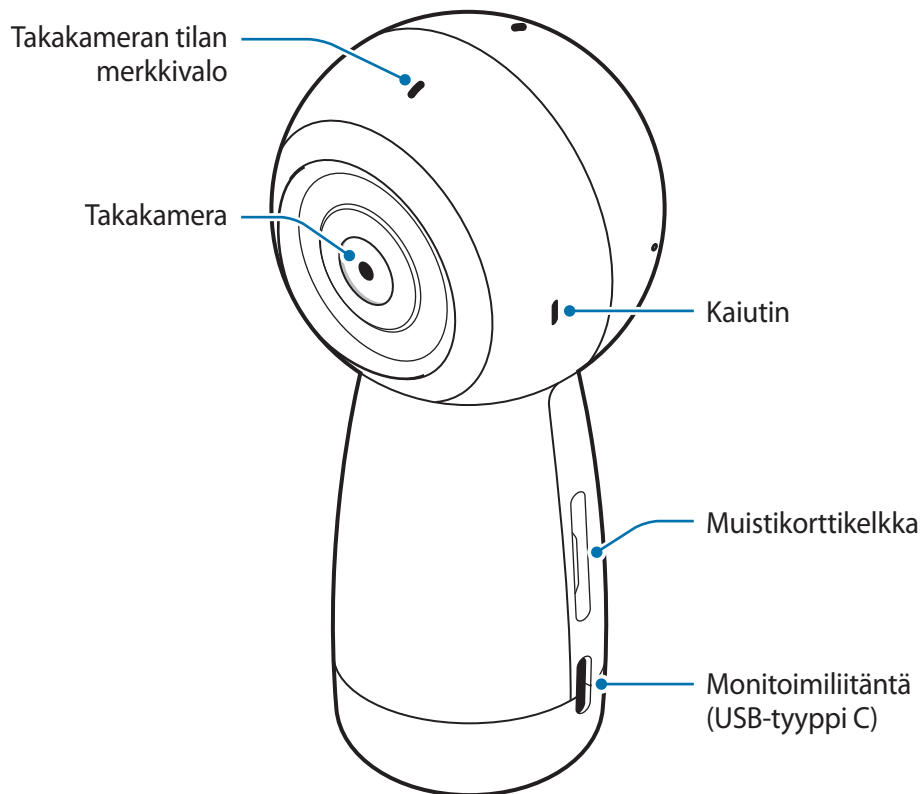

- Gear 360 -laitteen mukana toimitettavat varusteet ja saatavissa olevat lisävarusteet voivat vaihdella alueen tai palveluntarjoajan mukaan.
- Mukana toimitettavat varusteet on suunniteltu vain tähän Gear 360 -laitteeseen, eivätkä ne välttämättä ole yhteensopivia muiden laitteiden kanssa.
- Voit käyttää vain tietokonetta, joka on yhteensopiva mukana toimitetun USB-kaapelin kanssa. Luettelo yhteensopivista tietokoneista on osoitteessa www.samsung.com.
- Ulkoasua ja teknisiä ominaisuuksia voidaan muuttaa ilman erillistä ilmoitusta.
- Voit ostaa lisävarusteita Samsung-jälleenmyyjältä. Varmista ennen ostamista, että ne ovat yhteensopivia Gear 360 -laitteen kanssa.
- Käytä vain Samsungin hyväksymiä varusteita. Hyväksymättömien lisävarusteiden käyttäminen voi aiheuttaa suorituskykyongelmia ja vikoja, joita takuu ei kata.
- Kaikkien varusteiden saatavuus on kokonaan niitä valmistavien vastaavien yhtiöiden vastuulla. Lisätietoja saatavilla olevista varusteista on Samsungin sivustossa.
- Säilytä Gear 360 -laitetta aina säilytuspussissa. Jos linssit naarmuuntuvat, kuvanlaatu voi huonontua.

Laitteen osat

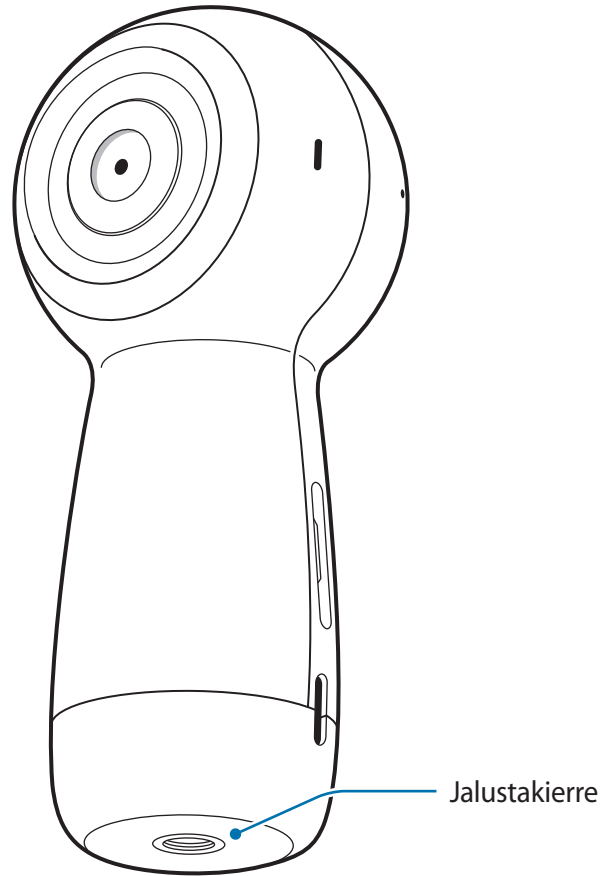



Näppäimet

Näppäin	Toiminto
 Virta	<ul style="list-style-type: none"> • Käynnistä tai sammuta Gear 360 -laite painamalla jonkin aikaa. • Palaa edelliseen näyttöön kameran tilinäytössä painamalla.
 Valikko	<ul style="list-style-type: none"> • Painamalla toistuvasti voit siirtyä haluamaasi valikkoon. • Painamalla jonkin aikaa voit käyttää yhteystiloja.
 OK	<ul style="list-style-type: none"> • Painamalla voit tallentaa videon, ottaa valokuvan tai valita haluamasi asetuksen.

Merkkivalo

Merkkivalo ilmoittaa Gear 360 -laitteen tilan.

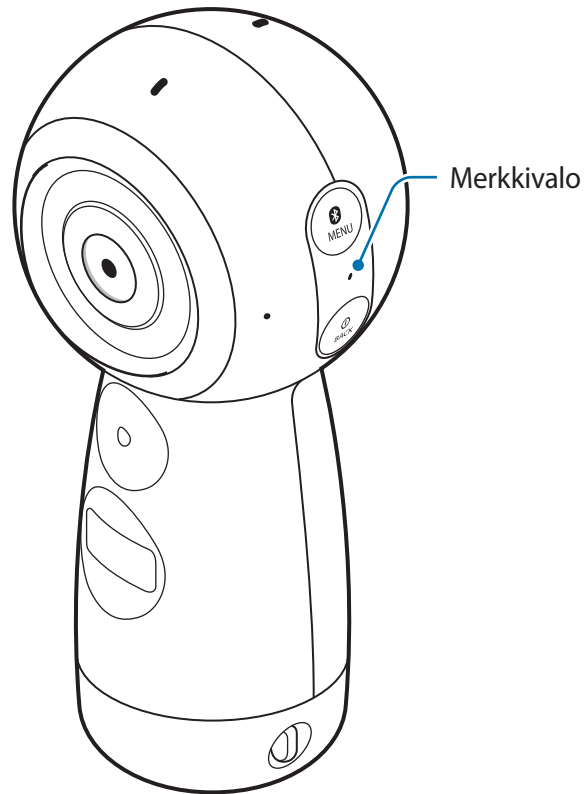

Väri	Tila
Välähtää sinisenä kolme kertaa	<ul style="list-style-type: none"> • Virran kytkentä • Muistikorttia alustetaan tai Gear 360 -laite on nollattu
Välähtää punaisena kolme kertaa	<ul style="list-style-type: none"> • Virran katkaisu
Vilkkuu punaisena	<ul style="list-style-type: none"> • Akkuvirta on vähissä (alle 10 % jäljellä) • Ylikuumenee
Punainen	<ul style="list-style-type: none"> • Akku latautuu.
Vihreä	<ul style="list-style-type: none"> • Akku on ladattu täyteen.
Punainen → Vihreä → Sininen	<ul style="list-style-type: none"> • Odottaa yhteyttä mobiililaitteesta
Sininen	<ul style="list-style-type: none"> • Yhdistetty mobiililaitteeseen
Vilkkuu sinisenä	<ul style="list-style-type: none"> • Videoiden tai valokuvien siirto • Ohjelmiston päivittäminen

Kameran tilinäyttö



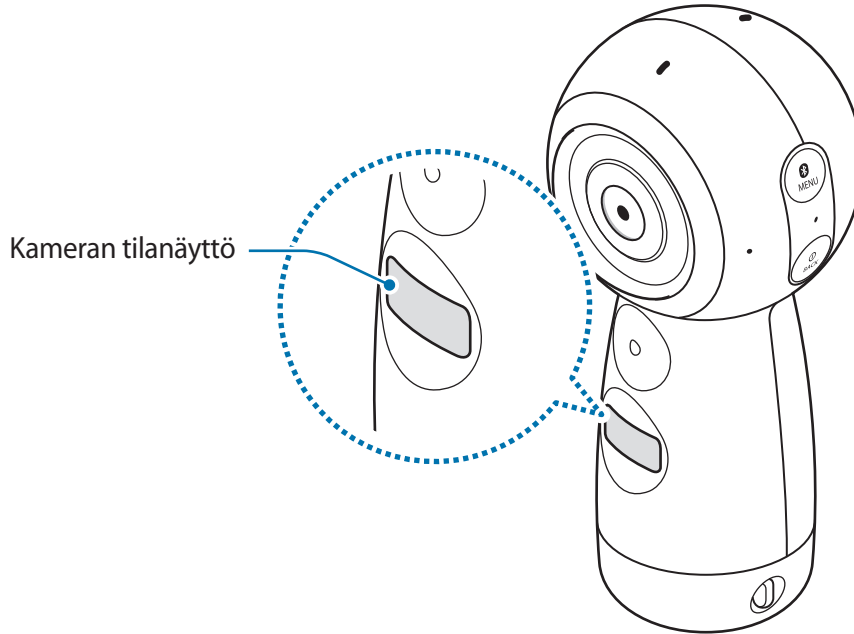





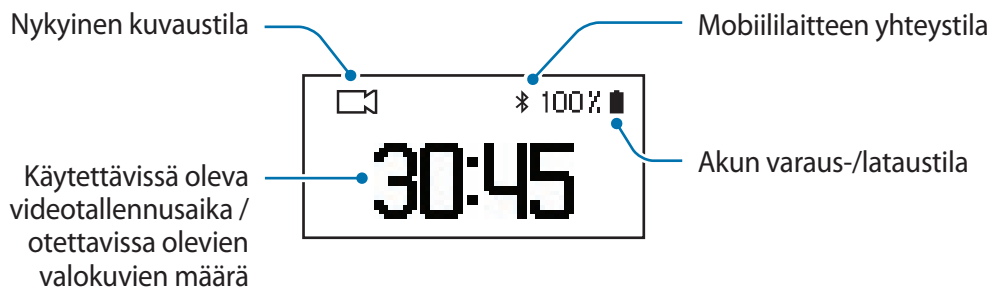











Voit käyttää valikkoja, kuten kameratiloja ja yhteystiloja, ja näyttää Gear 360 -laitteen tilan kameran tilinäytön viestien ja ilmoituskuvakkeiden avulla.



Ilmoituskuvakkeet

Ilmoituskuvakkeet näkyvät kameran tilinäytössä. Voit tarkistaa Gear 360 -laitteen tilan kameran tilinäytöstä.



Kuvake	Merkitys
	Akun varaustaso
	Akun lataustila <ul style="list-style-type: none">  : Latautuu  : Ylikuumenee  : Laturi liitetty väärin
	Yhdistetty mobiililaitteeseen
	Odottaa yhteyttä mobiililaitteesta
	Ei yhdistetty mobiililaitteeseen
	Tallennustila
	Tallennetaan videota
	Valokuvaustila
	Aikaviivetila Voit ottaa useita valokuvia määritetyin aikavälein ja tallentaa ne yhdeksi videoksi.
0.5s	Aikaviivekuvauksen aikaväli
	Tallennetaan aikaviivevideota
	Silmukkavideotila Voit tallentaa videota jatkuvasti poistamalla määritetyn jakson aiemmin tallennetusta sisällöstä ja tallentamalla uutta sisältöä.
5m	Videosilmukan tallennusaika
	Vaakasuuntainen HDR-tila Voit ottaa automaattisesti kolme valokuvaa, yhdistää ne ja kalibroida sitten värit.
	Suora lähetys -tila
	Suoran videokuvan lähettäminen
	Muistikortti on täynnä
	Ei muistikorttia / muistikorttinvirhe
	Kytetty tietokoneeseen USB-kaapelilla
	USB-yhteysvirhe

Muistikortti

Muistikortin asentaminen

Videoiden tallentaminen ja valokuvien ottaminen edellyttää muistikortin asettamista.

Muistikortin valmistaja tai tyyppi voi aiheuttaa sen, etteivät jotkin muistikortit ole yhteensopivia Gear 360 -laitteen kanssa.



- Kaikki muistikortit eivät ehkä ole täysin yhteensopivia Gear 360 -laitteen kanssa. Yhteensopimattoman kortin käyttäminen voi vahingoittaa Gear 360 -laitetta tai muistikorttia tai turmella korttiin tallennetut tiedot.
- Jos käytät kirjoitusnopeudeltaan hidasta muistikorttia, videon kuvaus voi keskeytyä siksi, että kortti ei pysty käsittelemään tietoja videon kuvausnopeudella. Jos näin tapahtuu, vaihda kortti nopeampaan muistikorttiin tai pienennä videon tarkkuutta.
- Varmista huolellisesti, että asetat muistikortin laitteeseen oikein päin.



- Muistikortit myydään erikseen.
- Jos asetat tai irrotat muistikortin Gear 360 -laitteen ollessa päällä, virta katkeaa.
- Tietojen kirjoittaminen ja poistaminen jatkuvasti lyhentää muistikorttien käyttöikää.
- Jos muistikorttia ei ole asetettu, **Check SD Card** näkyy kameran tilanäytössä.

- 1 Vedä muistikorttikelkka muistikorttikelkan paikasta varovasti ulos.

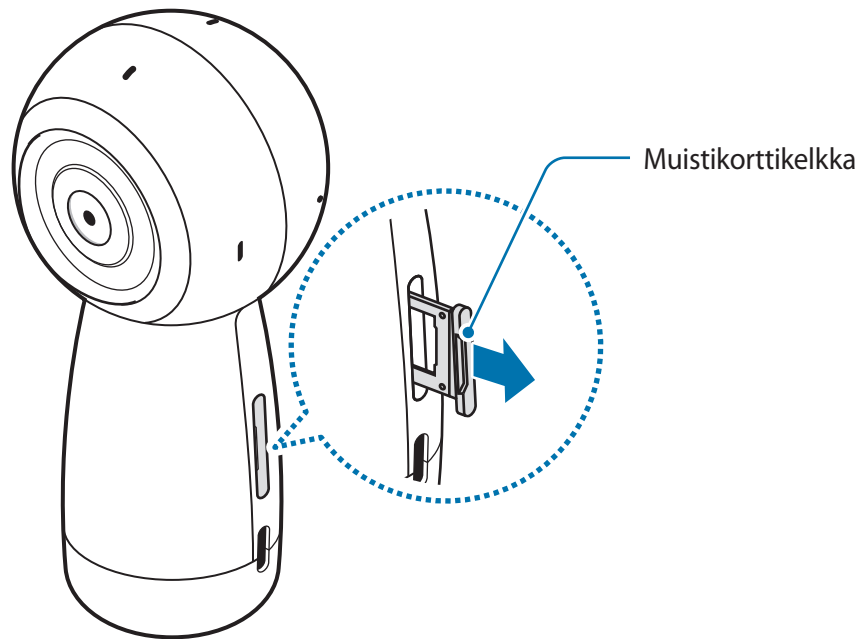

Varo, ettet vahingoita kynsiäsi irrottaessasi muistikorttikelkkaa.

- 2 Paina muistikorttia varovasti muistikorttikelkkaan niin, että kullanväriset kosketuspinnat on kohdistettu Gear 360 -laitteen kosketuspintoihin oikein.
- 3 Aseta muistikorttikelkka takaisin muistikorttikelkan paikkaan.

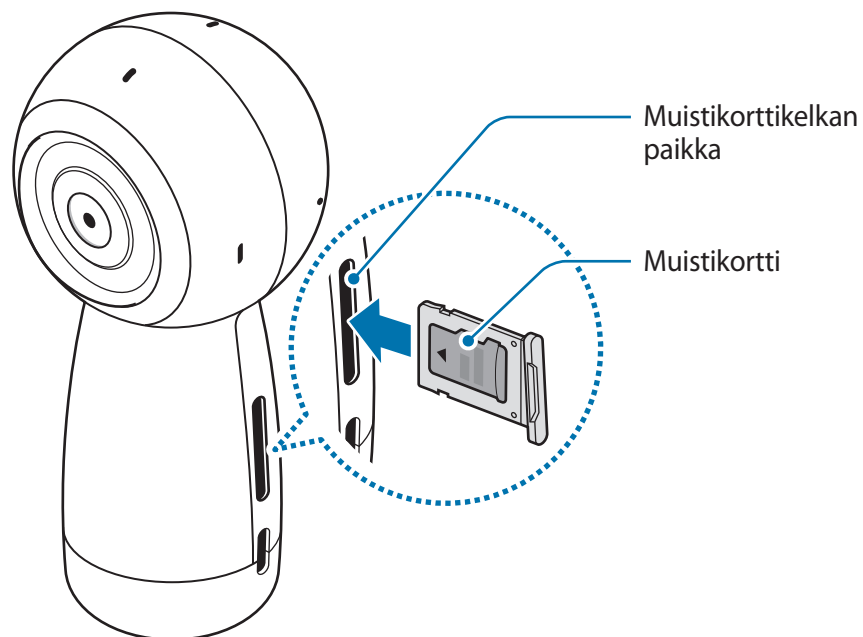

Muistikortin poistaminen

- 1 Vedä muistikorttikelkka muistikorttikelkan paikasta varovasti ulos.
- 2 Poista muistikortti.
- 3 Aseta muistikorttikelkka takaisin muistikorttikelkan paikkaan.

Muistikortin alustaminen

Tietokoneessa alustettu muistikortti ei ehkä ole yhteensopiva Gear 360 -laitteen kanssa. Alusta muistikortti Gear 360 -laitteessa tai mobiililaitteessa.



Muista varmuuskopioida kaikki muistikortille tallennetut tärkeät tiedot ennen muistikortin alustamista. Valmistajan takuu ei kata käyttäjän toimista johtuvaa tietojen menetystä.

Alustaminen Gear 360 -laitteessa

- 1 Paina valikkonäppäintä, kunnes **Settings** näkyy kameran tilanäytössä, ja valitse se sitten painamalla OK-näppäintä.
- 2 Paina valikkonäppäintä, kunnes **Format** näkyy kameran tilanäytössä, ja valitse se sitten painamalla OK-näppäintä.
- 3 Paina valikkonäppäintä, kunnes **Yes** näkyy kameran tilanäytössä, ja valitse se sitten painamalla OK-näppäintä.

Kun alustus on valmis, kameran tilanäyttöön tulee vahvistusviesti.

Alustaminen mobiililaitteessa

1 Napauta mobiililaitteessa **Samsung Gear 360** -sovellus tai **Gear 360** -sovellus → **Asetukset**.

2 Napauta **Palauta ja alusta** → **Alusta Gear 360:n SD-kortti**.

Kun alustus on valmis, kameran tilinäyttöön tulee vahvistusviesti.



Jos haluat alustaa muistikortin mobiililaitteessa, sinun on yhdistettävä Gear 360 -laite mobiililaitteeseen. Lisätietoja on kohdassa [Gear 360 -laitteen yhdistäminen mobiililaitteeseen](#).

Akku

Akun lataaminen

Lataa akku, ennen kuin käytät Gear 360 -laitetta ensimmäisen kerran tai kun se on ollut pitkään käyttämättömänä.



Käytä vain Samsungin hyväksymiä latureita. Muut kuin hyväksytyt laturit voivat aiheuttaa akun räjähtämisen tai Gear 360 -laitteen vahingoittumisen.



Laturin liittäminen väärin voi vahingoittaa laitetta vakavasti. Takuu ei kata epäasianmukaisen käytön aiheuttamia vaurioita.



- Laturit myydään erikseen.
- Säästä energiaa irrottamalla laturi, kun sitä ei tarvita. Laturissa ei ole virtakytkintä, joten irrota laturi pistorasiasta sähkön säästämiseksi, kun laturia ei tarvita. Laturi on pidettävä lähellä pistorasiaa ja helposti saatavilla latauksen ajan.

- 1 Liitä laturin pieni pää Gear 360 -laitteen monitoimiliitännään ja laturin iso pää pistorasiaan.

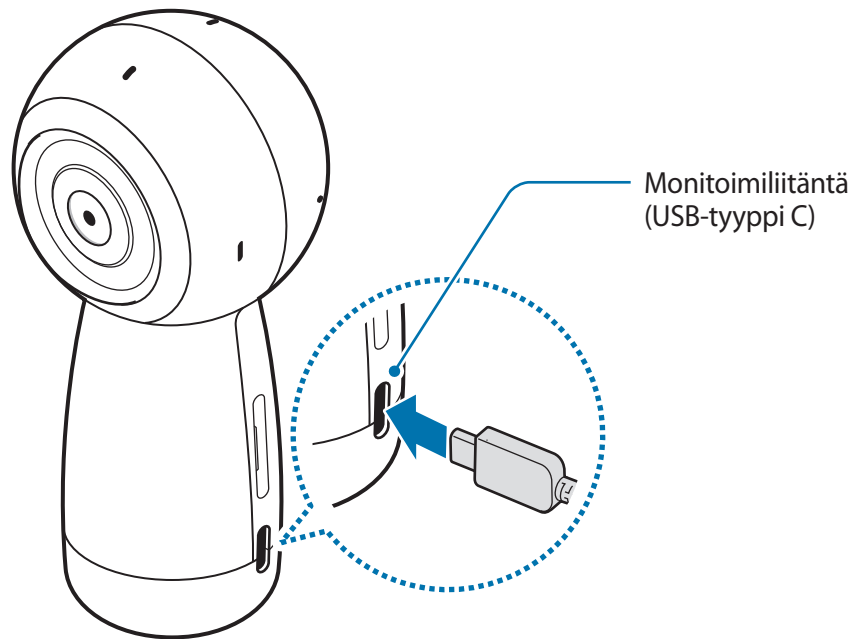

- 2 Kun akku on latautunut täyteen, irrota Gear 360 -laite laturista. Irrota laturi ensin Gear 360 -laitteesta ja sitten pistorasiasta.

Akun lataamista koskevia vihjeitä ja varotoimia

- Kun akkuvirta on vähissä, akkukuvake näyttää tyhjältä.
- Jos akku on täysin tyhjä, laitetta ei voi käynnistää, vaikka laturi olisi liitetty siihen. Anna tyhjän akun latautua muutama minuutti ennen laitteen käynnistämistä.
- Jos käytät laturin sijaan muuta virtalähdettä, kuten tietokonetta, latausnopeus voi olla tavallista hitaampi pienemmän sähkövirran takia.
- Laitetta voi käyttää latauksen aikana, mutta akun lataaminen voi hidastua.
- Gear 360 -laite ja laturi voivat kuumentua latauksen aikana. Tämä on normaalia, eikä sen pitäisi vaikuttaa Gear 360 -laitteen käyttöikään eikä suorituskykyyn. Jos lämpötila nousee tietyn tason yläpuolelle, akun lataaminen pysähtyy.
- Gear 360 -laitetta ei voi ladata tallennettaessa videoita, käytettäessä aikaviivetoimintoa tai käytettäessä yhdistetyn mobiililaitteen etsintä etäyhteydellä.
- Voit säästää akkuvirtaa ottamalla automaattisen sammutustoiminnon käyttöön.
- Kun et käytä automaattista sammutustoimintoa, akkua ladataan vain, kun Gear 360 on sammutettuna.
- Jos Gear 360 -laite ei lataudu asianmukaisesti, vie Gear 360 -laite sekä laturi Samsung-huoltoon.

Hihnan kiinnittäminen Gear 360 -laitteeseen

Voit kantaa Gear 360 -laitetta kätevästi kiinnittämällä hihnan Gear 360 -laitteeseen. Työnnä hihna hihnan reikään ja vedä sitten silmukasta.

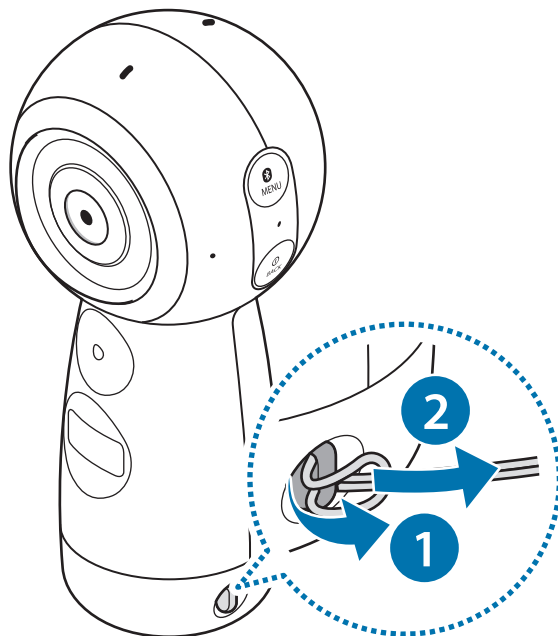

Hihnan kumirenkaan avulla voit myös kiinnittää Gear 360 -laitteen videoiden tai valokuvien kuvaamista varten.

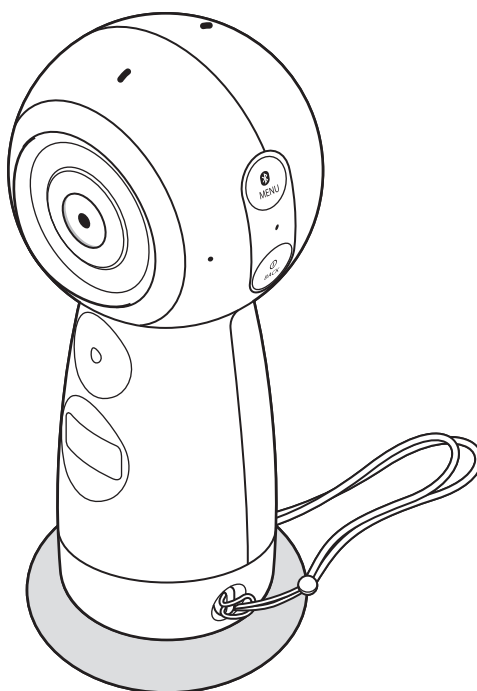

Gear 360 -laitteen käynnistäminen ja sammuttaminen

Käynnistä Gear 360 -laite painamalla virtanäppäintä jonkin aikaa.

Sammuta Gear 360 -laite painamalla virtanäppäintä jonkin aikaa.

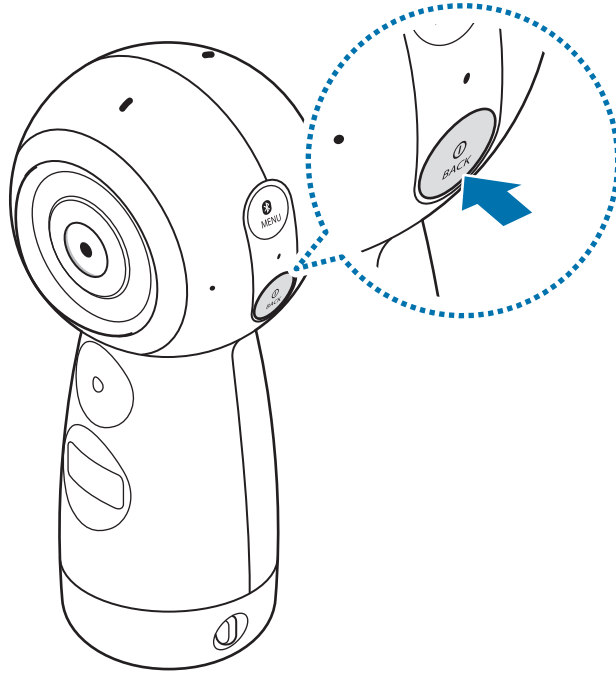

- Gear 360 -laite sammuu, jos sitä ei käytetä määritetyn ajan kuluessa. **Auto power off after** -asetuksella voit asettaa ajan, jonka kuluttua Gear 360 sammuu. Lisätietoja on kohdassa [Asetusten määrittäminen](#).
- Noudata kaikkia valtuutetun henkilöstön julkaisemia varoituksia ja ohjeita esimerkiksi lentokoneessa tai sairaalassa.

Gear 360 -laitteen käynnistäminen uudelleen

Jos Gear 360 -laite on jumissa eikä vastaa, käynnistä se uudelleen pitämällä virtanäppäintä painettuna yli seitsemän sekuntia.

Gear 360 -laitteen yhdistäminen mobiililaitteeseen

Sovelluksen asentaminen mobiililaitteeseen

Asenna Gear 360 -sovellus tai Samsung Gear 360 -sovellus mobiililaitteeseen, jotta voit yhdistää Gear 360 -laitteen ja mobiililaitteen.

Lataa Samsung Gear 360 (uusi) -sovellus **Galaxy Apps**- tai **Play Kauppa** -palvelusta.

Lataa iOS-laitteisiin tarkoitettu Samsung Gear 360 -sovellus **App Store** -palvelusta.



Mobiililaitte ei ehkä ole yhteensopiva Gear 360 -laitteen kanssa, tai se ei ehkä tue joitakin toimintoja. Osoitteessa www.samsung.com on luettelo yhteensopivista mobiililaitteista.

Yhdistäminen mobiililaitteeseen

Gear 360 -laitteen ohjaaminen mobiililaitteesta edellyttää, että Gear 360 on liitetty pariiksi mobiililaitteen kanssa. Kun Gear 360 -laite on muodostanut laiteparin mobiililaitteen kanssa, Gear 360 -laite yrittää muodostaa yhteyden mobiililaitteeseen joka kerta, kun käynnistät Gear 360 -laitteen.

Android-laitteilla voit kuvata videoita ja valokuvia ja katsella niitä mobiililaitteessa Wi-Fi Direct -yhteyden kautta, kun olet muodostanut yhteyden ensimmäisen kerran.



Mobiililaitteen ja ohjelmistoversion mukaan voi olla, että yhdistämistapa poikkeaa tässä esitetystä. Kun haluat muodostaa yhteyden iOS-laitteeseen, yhdistä Gear 360 -laite mobiililaitteeseen Wi-Fi-asetuksissa, käynnistä Gear 360 -sovellus ja suorita sitten yhteyden muodostaminen loppuun.

Gear 360

- 1 Käynnistä Gear 360 -laite.
- 2 Paina valikkonäppäintä jonkin aikaa.

- 3 Kun **Connect to Android** näkyy kameran tilanäytössä, paina OK-näppäintä.
iOS-laitteissa paina valikkonäppäintä uudelleen, ja kun **Connect to iOS** näkyy kameran tilanäytössä, paina OK-näppäintä.



Jos yhdistät Gear 360 -laitteen iOS-mobiililaitteeseen Wi-Fi-yhteydellä, iOS-mobiililaitteen laiteparin muodostustila (Wi-Fi) otetaan käyttöön automaattisesti seuraavasta kerrasta alkaen ilman valikkonäppäimen painamista. Yhdistä iOS:ään -ilmoitus näkyy lisäksi ensin kameran tilanäytössä, kun painat valikkonäppäintä jonkin aikaa.

Mobiililaite

- 4 Käynnistä **Samsung Gear 360** -sovellus mobiililaitteessa.
iOS-laitteissa käynnistä **Gear 360** -sovellus.
- 5 Napauta **YHDISTÄ GEAR 360:EEN**.

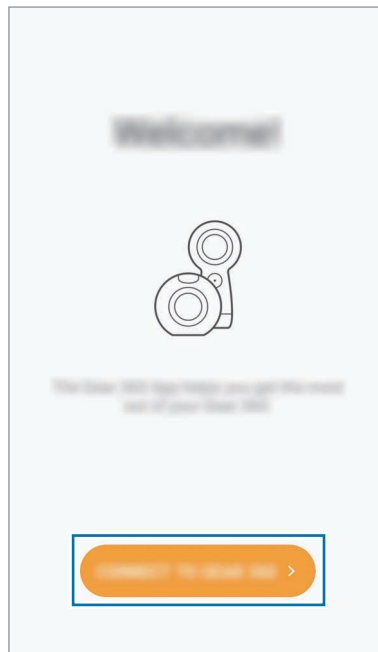

- 6 Muodosta yhteys noudattamalla näyttöön tulevia ohjeita.
Kun Gear 360 -laite ja mobiililaite on yhdistetty, Bluetooth- tai Wi-Fi-kuvake näkyy kameran tilanäytössä.

Gear 360 -laitteen yhteyden katkaiseminen tai muodostaminen uudelleen

Napauta mobiililaitteessa **Samsung Gear 360** -sovellus →  → **Katkaise yhteys**. Gear 360 -laitteen yhteys mobiililaitteeseen katkeaa.

Kun haluat yhdistää Gear 360 -laitteen uudelleen, napauta **YHDISTÄ** Samsung Gear 360 -sovelluksen näytössä mobiililaitteessa.

Uuden Gear 360 -laitteen yhdistäminen

Kun olet poistanut Gear 360 -laitteen pariliitoksen mobiililaitteesta, voit yhdistää siihen toisen Gear 360 -laitteen.

Napauta mobiililaitteessa **Samsung Gear 360** →  → **Yhdistä uuteen Gear 360:een**.

Huomautuksia Bluetooth-toiminnon käytöstä

Bluetooth on langaton teknologiastandardi, jonka ansiosta lyhyen etäisyyden päässä toisistaan olevat erilaiset laitteet voidaan yhdistää 2,4 GHz:n taajuuden avulla. Sen avulla voidaan muodostaa yhteys muihin Bluetooth-yhteensopiviin laitteisiin, kuten mobiililaitteisiin, ja vaihtaa niiden kanssa tietoja ilman kaapeleita.

- Yhdistäessäsi Gear 360 -laitteen toiseen laitteeseen sijoita laitteet lähelle toisiaan, jotta vältät ongelmat.
- Varmista, että Gear 360 -laitteesi ja toinen Bluetooth-laite ovat Bluetooth-yhteysetäisyyden sisällä (10 m). Etäisyys voi vaihdella laitteiden käyttöympäristön mukaan.
- Varmista, ettei Gear 360 -laitteen ja yhdistettävän laitteen välissä ole mitään esteitä, kuten ihmisiä, seiniä, rakennuksen kulmia tai aitoja.
- Älä kosketa yhdistettävän laitteen Bluetooth-antennia.
- Bluetooth käyttää samaa taajuutta kuin jotkin teolliset, tieteelliset, lääkinnälliset ja pienitehoiset tuotteet, ja laitteiden yhdistämisessä tämäntyyppisten tuotteiden lähellä voi ilmetä häiriöitä.
- Kaikki laitteet, etenkin ne, jotka eivät ole Bluetooth SIG:n testaamia tai hyväksymiä, eivät ehkä ole yhteensopivia Gear 360 -laitteen kanssa.
- Bluetooth-ominaisuutta ei saa käyttää laittomiin tarkoituksiin (esimerkiksi tiedostojen piraattikopiointiin tai tietoliikenteen luvattomaan kuunteluun kaupallisissa tarkoituksissa).

Huomautuksia Wi-Fi-toiminnon käytöstä

- Käytä Gear 360 -laitetta ja yhdistettyä laitetta määritellyllä yhteysetäisyydellä (5 m). Etäisyys voi vaihdella laitteiden käyttöympäristön mukaan.
- Varmista, ettei Gear 360 -laitteen ja yhdistettävän laitteen välissä ole mitään esteitä, kuten ihmisiä, seiniä, rakennuksen kulmia tai aitoja.
- Jos mobiililaitte muodostaa yhteyden Gear 360 -laitteeseen Wi-Fi Direct -toiminnon avulla, kun se on yhdistettynä Wi-Fi-verkkoon, mobiililaitteen näyttö voi välkkyä Wi-Fi-verkon rajallisen suorituskyvyn takia.
- Mobiililaitteen käyttäminen muiden Wi-Fi-verkkoon yhdistettyjen laitteiden lähellä voi vaikuttaa signaalin voimakkuuteen ja aiheuttaa näytön välkkymistä.
- Wi-Fi-suorituskyky voi määräytyä laitteen alueen mukaan. Jos yhdistät Gear 360 -laitteen mobiililaitteeseen paikassa, jossa Wi-Fi-verkkojen käyttäminen ulkona on rajoitettua, laitteen toiminta voi hidastua tai tiedostojen lähettäminen voi kestää tavallista kauemmin.
- Wi-Fi-yhteystila ja tiedoston koko voivat aiheuttaa sen, että siirtoaika on pidempi.

Gear 360 -laitteen käyttäminen

Gear 360 -laitteen valikkojen käyttäminen

Voit valita kameran tilanäytössä näkyvät valikot painamalla Gear 360 -laitteen näppäimiä.

Valikkoihin siirtyminen ja valikkojen valitseminen

- 1 Paina tai paina jonkin aikaa valikkonäppäintä.
- 2 Paina valikkonäppäintä, kunnes haluamasi valikko on näkyvissä.
- 3 Valitse valikko painamalla OK-näppäintä.
Voit kumota valinnan tai palata edelliseen valikkoon painamalla virtanäppäintä.

Käytettävissä olevat valikot

Painettaessa valikkonäppäintä:

- **Video:** Tallennustila. Lisätietoja on kohdassa [Videoiden tallentaminen](#).
- **Photo:** Valokuvaustila. Lisätietoja on kohdassa [Valokuvien ottaminen](#).
- **Time lapse:** Aikaviivetila. Lisätietoja on kohdassa [Viive](#).
- **Video looping:** Videosilmukatila. Lisätietoja on kohdassa [Videosilmukka](#).
- **Landscape HDR:** Vaakasuuntainen HDR -tila. Lisätietoja on kohdassa [Vaaka-HDR](#).
- **Settings:** Mukauta asetuksia. Lisätietoja on kohdassa [Asetusten määrittäminen](#).

Painettaessa valikkonäppäintä jonkin aikaa:

- **Connect to Android:** Siirry laiteparin muodostustilaan Android-mobiililaitetta varten.
- **Connect to iOS:** Siirry laiteparin muodostustilaan iOS-mobiililaitetta varten.
- **Connect to remote:** Siirry kaukosäädintilaan. Kaukosäädin myydään erikseen.

Videoiden tallentaminen ja valokuvien ottaminen pelkästään Gear 360 -laitteella

Voit tallentaa videoita ja ottaa valokuvia Gear 360 -laitteella yhdistämättä sitä muihin laitteisiin.

- 1 Paina valikkonäppäintä, valitse haluamasi kuvaustila ja paina OK-näppäintä.
- 2 Tallenna video tai ota valokuva painamalla OK-näppäintä.
Lopeta videon tallennus painamalla OK-näppäintä.

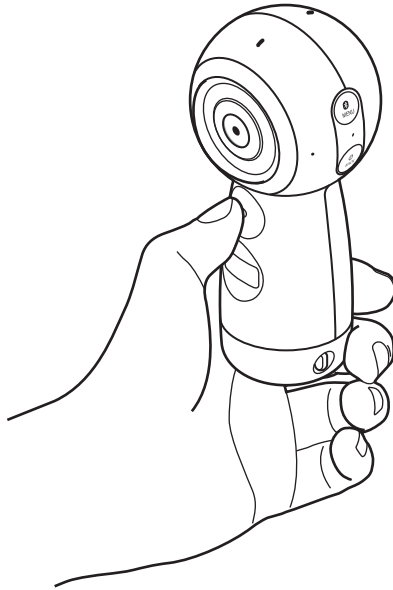

Yhdistäminen mobiililaitteeseen etäohjauksella

Kun Gear 360 -laite ja mobiililaitte on yhdistetty etäyhteydellä, voit tallentaa videoita ja ottaa valokuvia käyttämällä mobiililaitetta etsimänä. Voit myös katsella Gear 360 -laitteella kuvattuja videoita ja valokuvia mobiililaitteessa.

Käynnistä **Samsung Gear 360** -sovellus tai **Gear 360** -sovellus mobiililaitteessa ja aktivoi sitten etäetsin napauttamalla **Kamera**. Voit käyttää Gear 360 -laitteeseen tallennettuja videoita ja kuvia myös napauttamalla **Galleria**.

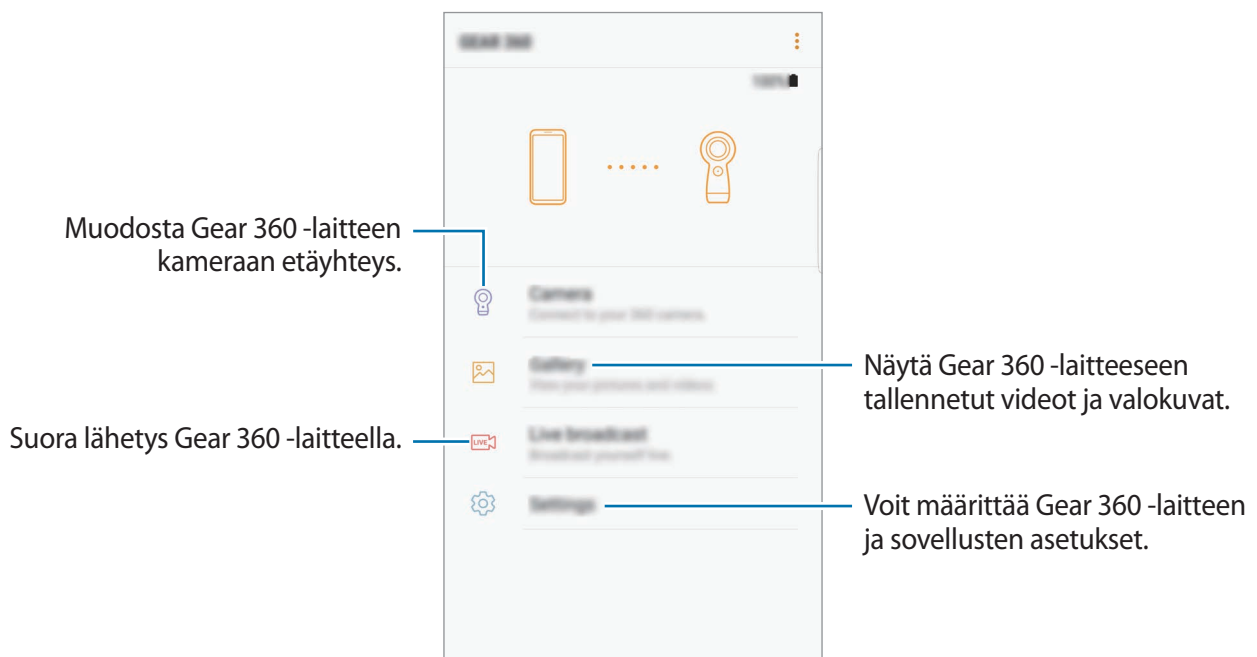

Android-laitteita käytettäessä mobiililaitteen Wi-Fi-toiminto aktivoituu automaattisesti ja Gear 360 -laite yhdistetään mobiililaitteeseen Wi-Fi Direct -yhteydellä.



Mobiililaitte tai ohjelmistoversio voi aiheuttaa sen, että näyttö ja jotkin toiminnot poikkeavat tässä esitetystä.

Videoiden tallentaminen ja valokuvien ottaminen

Esittely

Voit kuvata videoita ja ottaa valokuvia suoraan Gear 360 -laitteesta etu- ja takakameralla. Kun Gear 360 -laite on yhdistetty mobiililaitteeseen, voit tallentaa videoita ja ottaa valokuvia etäohjauksella käyttämällä mobiililaitetta etsimänä.



- Videoiden tallentaminen tai valokuvien ottaminen edellyttää, että Gear 360 -laitteeseen on asetettu muistikortti.
- Kameran objektiivin rakenteen takia voi olla, että kuvatuissa videoissa ja kuvissa on sokeita pisteitä. Kuvattaessa videoita ja valokuvia sekä etu- että takakameralla reuna, josta kaksi kuvaa liitetään yhteen, ei ehkä ole tasainen.

Kameran asiallinen käyttötapa

- Älä tallenna ihmisistä videoita tai ota heistä valokuvia ilman heidän lupaansa.
- Älä tallenna videoita tai ota valokuvia paikoissa, joissa se on kiellettyä.
- Älä tallenna videoita tai ota valokuvia paikoissa, joissa se voi loukata ihmisten yksityisyyttä.





Vihjeitä hyvien kuvien ottamiseen

- Aseta kohde kuvan keskelle kameran etu- ja takaobjektiivissa.
- Kaksoisobjektiivitilassa reuna, josta kaksi kuvaa liitetään yhteen, näyttää luonnollisemmalta, jos pysyt sopivan etäisyyden päässä kohteesta.
- Varmista, että objektiivit ovat puhtaat, ja vältä koskettamasta objektiiveja kuvatessasi videoita ja kuvia.

Kameran valitseminen

Voit valita käytettävän kameran. Valitun kameran tilan merkkivalo muuttuu vihreäksi.

Mobiililaitteen käyttäminen

- 1 Käynnistä **Samsung Gear 360** -sovellus mobiililaitteessa.
iOS-laitteissa käynnistä **Gear 360** -sovellus.
- 2 Napauta **Kamera**.
Etsinkuva tulee näkyviin.
- 3 Napauta  ja valitse kamera.
 -  **Kaksois:** Kuvaa etu- ja takakameralla samanaikaisesti 360 asteen videoita tai valokuvia.
 -  **Etu:** Kuvaa etukameralla laajakulmaisia videoita tai valokuvia.
 -  **Taka:** Kuvaa takakameralla laajakulmaisia videoita tai valokuvia.

Gear 360 -laitteen käyttäminen

- 1 Paina valikkonäppäintä, kunnes **Settings** näkyy kameran tilanäytössä, ja valitse se sitten painamalla OK-näppäintä.
- 2 Paina valikkonäppäintä, kunnes **Switch lens** näkyy kameran tilanäytössä, ja valitse se sitten painamalla OK-näppäintä.
- 3 Paina valikkonäppäintä, kunnes haluamasi kamera näkyy kameran tilanäytössä, ja valitse se sitten painamalla OK-näppäintä.
 - **Dual lens:** Kuvaa etu- ja takakameralla samanaikaisesti 360 asteen videoita tai valokuvia.
 - **Single lens Front:** Kuvaa etukameralla laajakulmaisia videoita tai valokuvia.
 - **Single lens Rear:** Kuvaa takakameralla laajakulmaisia videoita tai valokuvia.

Videoiden tallentaminen

Tallenna 360 asteen videoita kahden objektiivin tilassa, tai tallenna laajakulmaisia videoita yhden objektiivin tilassa.



Tallennettaessa videoita tai käytettäessä suoratoistotoimintoa pitkään Gear 360 -laite voi kuumentua. Jos lämpötila nousee tietyn tason yläpuolelle, Gear 360 -laite pysäyttää tallennuksen ja sammuu automaattisesti vahingoittumisen välttämiseksi. Jos Gear 360 -laite sammuu ylikuumenemisen takia, anna sen jäähtyä ennen sen käytön jatkamista.



- iOS-laitteet eivät tue esikatselutoimintoa videoita tallennettaessa.
- Suuret tiedostot jaetaan 1,8 Gt:n yksiköihin ja tallennetaan.

Mobiililaitteen käyttäminen

1 Käynnistä **Samsung Gear 360** -sovellus mobiililaitteessa.
iOS-laitteissa käynnistä **Gear 360** -sovellus.



2 Napauta **Kamera**.
Etsinkuva tulee näkyviin.



3 Napauta **TILA** → **Video**.

4 Suuntaa kamera kohteeseen ja aloita videon tallennus napauttamalla .

Tallentamisen aikana kameran tilan merkkivalo vilkkuu punaisena.

Voit siirtää tallennuksen taukotilaan napauttamalla . Voit aloittaa tallennuksen uudelleen napauttamalla .

5 Lopeta videon tallentaminen napauttamalla .

Video tallennetaan Gear 360 -laitteen muistikorttiin.







Käytettävissä oleva videotallennusaika näkyy kameran tilanäytössä.

Esikatselutilan vaihtaminen

Kaksoisobjektiivitilassa voit esikatsella etu- ja takakameralla kuvattavia kuvia eri muodoissa vaihtamalla esikatselutilaa.

Vaihda esikatselutilaa napauttamalla etsimessä .

-  **360°-näky**mä: Näytä esikatselukuva pallomaisena.
-  **Pyöreä näky**mä: Näytä esikatselukuva käänteisenä panoraamakuvana.
-  **Venyt. näky**mä: Näytä esikatselukuva venytettynä näkymänä.
-  **Kaksoisnäky**mä: Jaa esikatselukuva etu- ja takakameran näyttökuvien kesken.
-  **Panoraamanäky**mä: Näytä esikatselukuva laajana näkymänä.



360°-näky

mä-, Pyöreä näky

mä- ja Venytetty näky

mä -tilassa voit katsella kuvia eri kulmista vetämällä sormella näytön yli mihin tahansa suuntaan. Voit palauttaa kulman oletusasetuksen mukaiseksi napauttamalla **Palauta näky**mä.

Gear 360 -laitteen käyttäminen

- 1 Paina valikkonäppäintä, kunnes **Video** näkyy kameran tilanäytössä, ja valitse se sitten painamalla OK-näppäintä.
- 2 Aloita videon tallentaminen painamalla OK-näppäintä.
Tallentamisen aikana kameran tilan merkkivalo vilkkuu punaisena ja tallennusaika näkyy kameran tilanäytössä.
- 3 Lopeta videon tallentaminen painamalla OK-näppäintä.
Video tallennetaan Gear 360 -laitteen muistikorttiin.



Käytettävissä oleva videotallennusaika näkyy kameran tilanäytössä.

Valokuvien ottaminen

Ota 360 asteen valokuvia kahden objektiivin tilassa, tai ota laajakulmaisia valokuvia yhden objektiivin tilassa.

Mobiililaitteen käyttäminen

- 1 Käynnistä **Samsung Gear 360** -sovellus mobiililaitteessa.
iOS-laitteissa käynnistä **Gear 360** -sovellus.
- 2 Napauta **Kamera**.
Etsinkuva tulee näkyviin.
- 3 Napauta **TILA** → **Valokuva**.
- 4 Suuntaa kamera kohteeseen ja ota valokuva napauttamalla .
Valokuva tallennetaan Gear 360 -laitteen muistikorttiin.



Otettavissa olevien valokuvien määrä näkyy kameran tilanäytössä.

Gear 360 -laitteen käyttäminen

- 1 Paina valikkonäppäintä, kunnes **Photo** on näkyvässä, ja valitse se sitten painamalla OK-näppäintä.
- 2 Ota valokuva painamalla OK-näppäintä.
Valokuva tallennetaan Gear 360 -laitteen muistikorttiin.



Otettavissa olevien valokuvien määrä näkyy kameran tilanäytössä.





Viive

Voit ottaa useita valokuvia määritetyin aikaväleihin ja tallentaa ne yhdeksi videoksi. Toistamalla videot voit tarkastella, miltä kohde näyttää eri perspektiiveistä.



Et voi esikatsella kuvia aikaviivevideoiden tallentamisen aikana.

Mobiililaitteen käyttäminen

- 1 Käynnistä **Samsung Gear 360** -sovellus mobiililaitteessa.
iOS-laitteissa käynnistä **Gear 360** -sovellus.
- 2 Napauta **Kamera**.
Etsinkuva tulee näkyviin.
- 3 Napauta **TILA** → **Viive**.
- 4 Määritä aikavälit napauttamalla .
- 5 Aloita videon tallentaminen napauttamalla 
Voit siirtää tallennuksen taukotilaan napauttamalla . Voit aloittaa tallennuksen uudelleen napauttamalla .
- 6 Lopeta videon tallentaminen napauttamalla 
Video tallennetaan Gear 360 -laitteen muistikorttiin.

Gear 360 -laitteen käyttäminen

- 1 Paina valikkonäppäintä, kunnes **Time lapse** näkyy kameran tilanäytössä, ja valitse se sitten painamalla OK-näppäintä.

Tallennuksen aikavälit näkyvät kameran tilanäytössä.



Voit muuttaa tallennuksen aikaväliä valitsemalla **Settings** → **Mode settings** → **Time lapse Video interval** Gear 360 -laitteessa tai napauttamalla  yhdistetyn mobiililaitteen etsimessä.

- 2 Aloita videon tallentaminen painamalla OK-näppäintä.

- 3 Lopeta videon tallentaminen painamalla OK-näppäintä.

Video tallennetaan Gear 360 -laitteen muistikorttiin.

Videosilmukka

Voit tallentaa videota jatkuvasti poistamalla määritetyn jakson aiemmin tallennetusta sisällöstä ja tallentamalla uutta sisältöä. Voit hyödyntää muistikortin kapasiteetin mahdollisimman hyvin.



iOS-laitteet eivät tue esikatselutoimintoa.

Tallennusjakson valitseminen

- 1 Käynnistä **Samsung Gear 360** -sovellus mobiililaitteessa.

iOS-laitteissa käynnistä **Gear 360** -sovellus.

- 2 Napauta **Kamera**.

Etsinkuva tulee näkyviin.

3 Napauta **TILA** → **Videosilmukka**.

4 Napauta  ja valitse tallennusjakso.

- **5 minuuttia:** Kuvaa videota viisi minuuttia ja tallenna video yhden minuutin välein. Aiemmin tallennetun sisällön alku poistetaan, jotta voidaan kuvata uutta sisältöä.
- **30 minuuttia:** Kuvaa videota 30 minuuttia ja tallenna video viiden minuutin välein. Aiemmin tallennetun sisällön alku poistetaan, jotta voidaan kuvata uutta sisältöä.
- **60 minuuttia:** Kuvaa videota 60 minuuttia ja tallenna video viiden minuutin välein. Aiemmin tallennetun sisällön alku poistetaan, jotta voidaan kuvata uutta sisältöä.
- **Suurin:** Kuvaa videota ja tallenna video viiden minuutin välein, kunnes muistikortti on täynnä. Aiemmin tallennetun sisällön alku poistetaan, jotta voidaan kuvata uutta sisältöä.



Videoiden muistiin tallennukseen kuluva aika voi vaihdella muistikortin kapasiteetin mukaan.

Mobiililaitteen käyttäminen

1 Käynnistä **Samsung Gear 360** -sovellus mobiililaitteessa.



iOS-laitteissa käynnistä **Gear 360** -sovellus.

2 Napauta **Kamera**.

Etsinkuva tulee näkyviin.

3 Napauta **TILA** → **Videosilmukka**.

4 Aloita videon tallentaminen napauttamalla .

Voit siirtää tallennuksen taukotilaan napauttamalla . Voit aloittaa tallennuksen uudelleen napauttamalla .

5 Lopeta videon tallentaminen napauttamalla .

Video tallennetaan Gear 360 -laitteen muistikorttiin.

Gear 360 -laitteen käyttäminen

- 1 Paina valikkonäppäintä, kunnes **Video looping** näkyy kameran tilanäytössä, ja valitse se sitten painamalla OK-näppäintä.

Tallennusjakso näkyy kameran tilanäytössä.



Voit muuttaa tallennusjaksoa valitsemalla **Settings** → **Mode settings** → **Video loop recording time** Gear 360 -laitteessa tai napauttamalla  yhdistetyn mobiililaitteen etsimessä.

- 2 Aloita videon tallentaminen painamalla OK-näppäintä.

- 3 Lopeta videon tallentaminen painamalla OK-näppäintä.

Video tallennetaan Gear 360 -laitteen muistikorttiin.

Vaaka-HDR

Voit ottaa automaattisesti kolme valokuvaa, yhdistää ne ja kalibroida sitten värit. Valokuvien tummissa tai kirkkaissa osissa voidaan käyttää täyteläisiä värejä.



- Vaakasuuntainen HDR -tilassa valokuvista voi tulla epäteräviä, jos ne otetaan kameran tai kohteiden liikkuessa. Aseta Gear 360 -laite tasaiselle alustalle tai käytä jalustaa valokuvia ottaessasi.
- Värien kalibroiminen voi kestää jonkin aikaa.

Mobiililaitteen käyttäminen

- 1 Käynnistä **Samsung Gear 360** -sovellus mobiililaitteessa.

iOS-laitteissa käynnistä **Gear 360** -sovellus.

- 2 Napauta **Kamera**.

Etsinkuva tulee näkyviin.

3 Napauta **TILA** → **Vaaka-HDR**.

4 Ota valokuva napauttamalla .

Valokuva tallennetaan Gear 360 -laitteen muistikorttiin.



Otettavissa olevien valokuvien määrä näkyy kameran tilanäytössä.

Gear 360 -laitteen käyttäminen

1 Paina valikkonäppäintä, kunnes **Landscape HDR** näkyy kameran tilanäytössä, ja valitse se sitten painamalla OK-näppäintä.

2 Aloita videon tallentaminen painamalla OK-näppäintä.

Valokuva tallennetaan Gear 360 -laitteen muistikorttiin.



- Otettavissa olevien valokuvien määrä näkyy kameran tilanäytössä.
- Gear 360 -laitteen asetukset voivat aiheuttaa sen, ettei jäljellä olevien valokuvien kokonaismäärä pienene valokuvia otettaessa.



Suora lähetys

Voit kutsua sukulaisesi ja ystäväsi katsomaan reaaliaikaisesti videoita, joita tallennat Gear 360 -laitteella.



- Tämän ominaisuuden käyttömahdollisuus määräytyy palvelualueen mukaan.
- Tämä toiminto on tuettu vain mobiililaitteessa, jossa on Nougat-käyttöjärjestelmä tai uudempi.
- Lähetyksestä matkapuhelinverkon kautta saattaa aiheutua lisäkustannuksia.
- Älä lähetä suoraa videokuvaa paikoista, joissa se voi loukata ihmisten yksityisyyttä.

Lähetyksen aloittaminen

- 1 Käynnistä **Samsung Gear 360** -sovellus mobiililaitteessa.
 - 2 Napauta **Suora lähetys**, valitse käytettävä palvelu ja kirjaudu sitten sisään tilille. Lähetysvalmiusnäyttö tulee näkyviin. Voit asettaa lähetyksesi julkiseksi tai yksityiseksi.
 - 3 Kutsu yhteyshenkilöitä napauttamalla .
Kun lähetys alkaa, valituille yhteyshenkilöille lähetetään videolinkki viestinä. Kutsutut yhteyshenkilöt voivat katsella lähetystä napauttamalla linkkiä.
 - 4 Aloita lähetys napauttamalla .
 - 5 Lopeta lähetys napauttamalla .
- Voit ladata suoran videon palvelimeen tai jakaa suoran videon linkin muiden kanssa.

Suoran lähetyksen katseleminen

Kutsutut yhteyshenkilöt voivat katsella lähetystä napauttamalla vastaanottamaansa videolinkkiä. Julkisen lähetyksen katselijat voivat etsiä kanavasi nimen käyttämässään palvelussa.

Lähetyksesi aikana katselijat voivat lisätä kommentteja ja tykätä tai olla tykkäämättä lähetyksestä.



Palveluntarjoajan mukaan voi olla, että jotkin toiminnot poikkeavat tässä esitetyistä.

Kameran asetusten määrittäminen

Asetusten määrittäminen mobiililaitteessa

Voit määrittää kameran asetukset yhdistetyn mobiililaitteen etsimessä. Napauta mobiililaitteessa **Samsung Gear 360** -sovellus tai **Gear 360** -sovellus → **Kamera**.

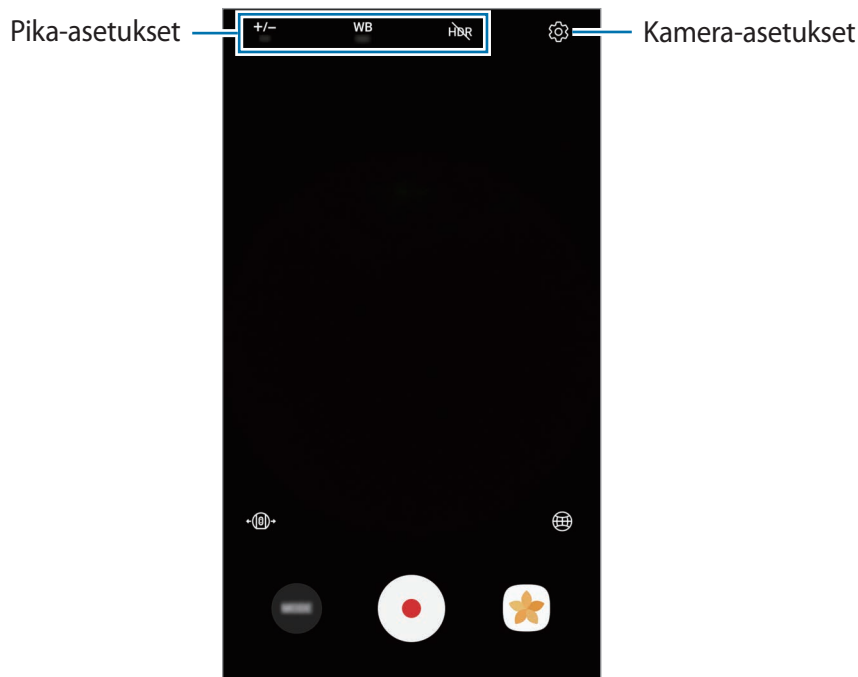



Pika-asetukset

Voit käyttää seuraavia asetuksia yhdistetyn mobiililaitteen etsinkuvassa.



Käytettävissä olevat asetukset voivat vaihdella valitun kuvaustilan ja käytettävän kameran mukaan.

- **+/-** : Muuta valotusarvoa. Tämä asetus määrittää, miten paljon valoa kameran kennoon pääsee. Käytä pitkää valotusta vähäisessä valossa.
- **WB** : Valitse oikea valkotasapaino, jolloin kuvien värit ovat luonnolliset.
- **HDR** : Ota valokuvia, joissa värit näkyvät kirkkaina ja yksityiskohtia on runsaasti myös alueilla, joilla on eri valotusarvot.
-  : Määritä tallennuksen aikavälit aikaviivevideoiden tallennuksen aikana. Lyhyet aikavälit sopivat nopeasti liikkuvan kohteen kuvaamiseen ja pitkät aikavälit hitaasti liikkuvan kohteen, kuten auringon tai pilvien, kuvaamiseen.
-  : Määritä tallennusjakso videosilmukan tallennuksen aikana.

Kamera-asetukset

Napauta  etsimässä tai valitse **Asetukset** → **Kameran asetukset** Samsung Gear 360 -sovelluksen tai Gear 360 -sovelluksen näytössä.



Käytettävissä olevat asetukset voivat vaihdella valitun kuvaustilan ja käytettävän kameran mukaan.

- **Valokuvan koko:** Näytä valokuvien tarkkuus.
- **Videon koko:** Valitse videoiden tarkkuus. Suuren tarkkuuden käyttäminen tuottaa tavallista laadukkaampia videoita, mutta ne vievät tavallista enemmän muistia.
- **Esikatselun pääobjektiivi:** Kun käytät kaksoisobjektiivisiä, valitse, näkykö taka- vai etuobjektiivin kuva keskellä tai esikatselussa.
- **Ajastin:** Valitse viive, jonka jälkeen kamera ottaa automaattisesti valokuvan.
- **ISO-herkkyysraja:** Määritä raja ISO-arvolle. Arvo ohjaa kameran valonherkyyttä. Pieniä arvoja käytetään kuvattaessa liikkumattomia tai kirkkaasti valaistuja kohteita. Suuria arvoja käytetään kuvattaessa nopeasti liikkuvia tai heikosti valaistuja kohteita. Suuret ISO-herkkyudet voivat kuitenkin aiheuttaa valokuviiin kohinaa.
- **Terävyys:** Määritä valokuvien terävyys.
- **Vähennä tuulimelua:** Vähennä sallitun taustamelun voimakkuutta tallennuksen aikana äänenlaadun parantamista varten.
- **Sijaintitunnisteet:** Lisää valokuvaan GPS-sijaintitunniste.



- Jos haluat käyttää sijaintitunnistetoimintoa, yhdistä Gear 360 mobiililaitteeseesi.
- GPS-signaali voi heiketä paikoissa, joissa signaali voi olla estetty, kuten rakennusten välissä ja alavilla alueilla tai huonolla säällä.
- Sijaintisi voi näkyä valokuvissa, kun lataat ne Internetiin. Voit estää tämän poistamalla sijaintitunnisteasetuksen käytöstä.

Asetusten määrittäminen Gear 360 -laitteessa

Paina valikkonäppäintä, kunnes **Settings** näkyy kameran tilanäytössä, ja valitse se sitten painamalla OK-näppäintä. Paina valikkonäppäintä, kunnes muutettava asetustavoite on näkyvissä, ja valitse se sitten painamalla OK-näppäintä.



Gear 360 -laitteessa voidaan määrittää asetuksia, kuten käytettävä kamera, videon koko, ajastin, aikaviiveväli, videosilmukan tallennusjakso ja automaattisen sammutuksen asetukset.

Videoiden tai kuvien katselminen

Videoiden katselminen

Näytä tallennetut videot etäyhdistetyssä mobiililaitteessa.

- 1 Käynnistä **Samsung Gear 360** -sovellus mobiililaitteessa.
iOS-laitteissa käynnistä **Gear 360** -sovellus.
- 2 Napauta **Galleria**.
- 3 Napauta **PUHELIN** tai **GEAR 360**.
 - **PUHELIN**: Voit katsella mobiililaitteeseesi tallennettuja videoita.
 - **GEAR 360**: Voit katsella Gear 360 -laitteen muistikorttiin tallennettuja videoita.
- 4 Valitse video ja napauta toistokuvaketta.
 - ▶: Yhdellä objektiivilla tallennetut videot
 - : Kahdella objektiivilla tallennetut 360 asteen videotVideon toisto alkaa.
- 5 Toiston aikana lähennä kuvaa levittämällä näytössä kahta sormea kauemmas toisistaan tai loitonna kuvaa nipistämällä sormia yhteen.
Voit kelata videota taakse- tai eteenpäin vetämällä toistopalkkia. Voit siirtyä haluamasi kohdan toistoon napauttamalla toistopalkissa kyseistä kohtaa.

360 asteen videoiden katselminen

Voit käyttää lisätoimintoja katsellessasi sekä etu- että takakameralla kuvattuja 360 asteen videoita.

Videoiden katselminen eri kulmista

Vedä toiston aikana sormella näytön yli haluamaasi suuntaan. Voit muuttaa katselukulmaa pysty- ja vaakasuuntaisesti 360 asteen alueella.





Liikenäkymä-toiminnon käyttäminen

Voit katsella videota eri kulmista myös liiketoiminnon avulla. Napauta toiston aikana **Liikenäkymä** ja kallista tai siirrä laitetta halumaasi kulmaan.

Voit poistaa liiketoiminnon käytöstä napauttamalla **Liikenäkymä**.

Näkymätilan vaihtaminen

Kun haluat vaihtaa näkymätilaa toiston aikana, napauta **360°-näkymä**, **Pyöreä näkymä**, **Venyt. näkymä**, **Kaksoisnäkymä** tai **Panoraamanäkymä**.

-  **360°-näkymä**: Näytä kuva pallomaisena.
-  **Pyöreä näkymä**: Näytä kuva käänteisenä panoraamakuvana.
-  **Venyt. näkymä**: Näytä kuva venytetyssä näkymässä.
-  **Kaksoisnäkymä**: Jaa kuva etu- ja takakameran näyttökuvien kesken.
-  **Panoraamanäkymä**: Näytä kuva laajassa näkymässä.



360°-näkymä-, Pyöreä näkymä- ja Venytetty näkymä -tilassa voit katsella kuvia eri kulmista vetämällä sormella näytön yli mihin tahansa suuntaan. Voit palauttaa kulman oletusasetuksen mukaiseksi napauttamalla **Palauta näkymä**.

Valokuvien katseleminen

Näytä otetut kuvat etäyhdistetyssä mobiililaitteessa.

- 1 Käynnistä **Samsung Gear 360** -sovellus mobiililaitteessa.
iOS-laitteissa käynnistä **Gear 360** -sovellus.
- 2 Napauta **Galleria**.
- 3 Napauta **PUHELIN** tai **GEAR 360**.
 - **PUHELIN**: Voit katsella mobiililaitteeseesi tallennettuja kuvia.
 - **GEAR 360**: Voit katsella Gear 360 -laitteen muistikorttiin tallennettuja kuvia.
- 4 Valitse kuva. Jos kuva on otettu kahdella objektiivilla, -kuvake näkyy esikatselunäytössä.

5 Jos kuva on otettu kahdella objektiivilla, napauta .

Yksi etukameralla otettu kuva ja toinen takakameralla otettu kuva liitetään yhteen 360 asteen kuvaksi.

360 asteen kuvien katseleminen

Voit käyttää lisätoimintoja katsellessasi sekä etu- että takakameralla kuvattuja 360 asteen kuvia.

Kuvien katseleminen eri kulmista

Vedä sormella näytön yli haluamaasi suuntaan. Voit muuttaa katselukulmaa pysty- ja vaakasuuntaisesti 360 asteen alueella.





Liikenäkymä-toiminnon käyttäminen

Voit katsella kuvaa eri kulmista myös liiketoiminnon avulla. Napauta kuvan katselun aikana **Liikenäkymä** ja kallista tai siirrä laitetta halumaasi kulmaan.

Voit poistaa liiketoiminnon käytöstä napauttamalla **Liikenäkymä**.

Näkymätilan vaihtaminen

Kun haluat vaihtaa näkymätilaa kuvan katselun aikana, napauta **360°-näkyvä**, **Pyöreä näkyvä**, **Venyt. näkyvä**, **Kaksoisnäkyvä** tai **Panoraamanäkyvä**.

-  **360°-näkyvä**: Näytä kuva pallomaisena.
-  **Pyöreä näkyvä**: Näytä kuva käänteisenä panoraamakuvana.
-  **Venyt. näkyvä**: Näytä kuva venytetyssä näkymässä.
-  **Kaksoisnäkyvä**: Jaa näyttö etu- ja takakameran näyttökuvien kesken.
-  **Panoraamanäkyvä**: Näytä kuva laajassa näkymässä.



360°-näkyvä-, Pyöreä näkyvä- ja Venytetty näkyvä -tilassa voit katsella kuvia eri kulmista vetämällä sormella näytön yli mihin tahansa suuntaan. Voit palauttaa kulman oletusasetuksen mukaiseksi napauttamalla **Palauta näkyvä**.

Videoiden tai kuvien poistaminen

Napauta Samsung Gear 360 -sovelluksen tai Gear 360 -sovelluksen näytössä **Galleria**, valitse poistettavat videot tai valokuvat ja napauta sitten **Poista**.

Jos haluat poistaa useita videoita tai kuvia, kosketa poistettavaa videota tai kuvaa jonkin aikaa, valitse useita videoita tai kuvia ja napauta sitten **POISTA**. iOS-laitteissa napauta **Select**, valitse poistettavat tiedostot ja napauta sitten **Delete**.

Videoiden tai kuvien tallentaminen mobiililaitteeseen

Voit tallentaa Gear 360 -laitteella kuvattuja videoita ja valokuvia mobiililaitteeseen.

Napauta Samsung Gear 360 -sovelluksen tai Gear 360 -sovelluksen näytössä **Galleria** → **GEAR 360**, valitse tallennettavat videot ja valokuvat ja napauta sitten **Tallenna**. Videot ja kuvat tallennetaan mobiililaitteeseen.

Voit katsella tallennettuja tiedostoja **PUHELIN**-kansiossa.



- Videoiden ja kuvien tarkkuus voi pienentyä sen mukaan, tukeeko mobiililaitte suuria tarkkuuksia.
- Kun tallennat 360 asteen videoita mobiililaitteeseen, tiedostokoko on tavallista suurempi erilaisen videopakkausmenetelmän käytön takia.
- Voit vaihtaa tallennussijainniksi mobiililaitteen tai mobiililaitteen muistikortin **Gallerian asetukset** -toiminnolla.

Videoiden tai kuvien jakaminen

Valitse **PUHELIN**-näytössä jaettavat videot tai valokuvat, napauta **Jaa** ja valitse sitten jakotapa.



Voit jakaa vain mobiililaitteeseesi tallennettuja videoita ja kuvia.

Videoiden ja valokuvien muokkaaminen

360 asteen valokuvien tallentaminen tavallisiksi valokuviksi

Kun katselet 360 asteen valokuvaa, napauta **TALLENNA NORMAALINA KUVANA**.

360 asteen valokuva tallennetaan tavalliseksi valokuvaksi.



- Valokuva tallennetaan eri tavalla näkymätilan tai kulman mukaan.
- Voit katsella tallennettuja valokuvia **PUHELIN**-kansiossa.
- Mobiililaitteen tai ohjelmistoversion mukaan voi olla, ettei tämä toiminto ole käytettävissä.

360 asteen videoiden tallentaminen tavallisiksi videoiksi

Kun katselet **PUHELIN**-näytössä olevaa 360 asteen videota, napauta **☰** → **Tallenna norm. videona**.

360 asteen video tallennetaan tavalliseksi videoksi.



- Video tallennetaan eri tavalla näkymätilan tai kulman mukaan.
- Voit katsella tallennettuja videoita **PUHELIN**-kansiossa.
- Voit tallentaa 360 asteen videoita tavallisiksi videoiksi vain, jos ne on tallennettu mobiililaitteeseesi.
- Mobiililaitteen tai ohjelmistoversion mukaan voi olla, ettei tämä toiminto ole käytettävissä.

Videoiden rajaaminen

Valitse video **PUHELIN**-näytön luettelosta ja napauta **Rajaa**.

Määritä toistettavan videon kesto vetämällä aloituskohdan merkki ja lopetuskohdan merkki haluamiisi kohtiin ja napauta sitten **TALLENNA**.



- Videoiden muokkaamistapa voi määräytyä yhdistetyn mobiililaitteen mukaan.
- Voit katsella muokattuja videoita **PUHELIN**-kansiossa.
- Voit muokata vain mobiililaitteeseesi tallennettuja videoita.

Kuvien kaappaaminen 360 asteen videoista

Kun katselet **PUHELIN**-näytössä olevaa 360 asteen videota, napauta  → **Ota näyttökuva**. Jos käytät iOS-laitetta, napauta  → **Show capture frame controls**. -kuvake tulee näyttöön.

Kaappaa nykyinen ruutu napauttamalla .



- Voit katsella kaapattuja kuvia **PUHELIN**-kansiossa.
- Voit kaapata kuvia vain mobiililaitteeseesi tallennetuista videoista.

Videoiden ja kuvien katseleminen Gear VR -laitteella

Voit katsella tavallista elävämpää 360 asteen näkymää, kun katselet 360 asteen videoita ja kuvia Gear VR -laitteella.



Mobiililaitteen tai ohjelmistoversion mukaan voi olla, ettei tämä toiminto ole tuettu.

Oculus-sovelluksen asentaminen ja kirjautuminen sisään

Jos haluat katsella Gear 360 -laitteella kuvattuja videoita ja kuvia Gear VR -laitteella, asenna Oculus-sovellus yhdistettyyn mobiililaitteeseen ja kirjaudu sitten sisään Oculus-tilillesi.

- 1 Yhdistä mobiililaitteesi Gear VR -laitteeseen.
- 2 Kun äänikehote pyytää sinua erottamaan mobiililaitteen Gear VR -laitteesta, irrota mobiililaitte.
- 3 Suorita asennus noudattamalla mobiililaitteen näytön ohjeita.
- 4 Kun kirjautumisnäyttö tulee näkyviin, kirjaudu sisään Oculus-tilillesi.



- Katso Gear VR -laitteen käyttöoppaasta lisätietoja mobiililaitteen yhdistämisestä Gear VR -laitteeseen ja asennuksesta.
- Tämä sisältö perustuu Gear VR -laitteeseen (SM-R324), mutta jokin osa sisällöstä voi poiketa Gear VR -laitteen käyttöoppaassa esitetystä.

360 asteen videoiden ja valokuvien katselu Gear VR -laitteella

Voit katsella vain yhdistettyyn mobiililaitteeseen tallennettua Gear 360 -laitteen sisältöä.

- 1 Tallenna Gear 360 -laitteella kuvatut videot ja valokuvat mobiililaitteeseen.
 - **Tapa 1:** Napauta mobiililaitteessa **Samsung Gear 360** -sovellus → **Galleria** → **GEAR 360**, valitse tallennettavat tiedostot ja napauta sitten **Tallenna**.
 - **Tapa 2:** Napauta mobiililaitteessa **Omat tiedostot** → **Sisäinen muisti** → **DCIM** → **Gear 360** ja tallenna tiedostot sitten.
- 2 Kirjaudu mobiililaitteessa sisään Oculus-tilillesi.
- 3 Napauta mobiililaitteessa **Samsung Gear 360** -sovellus → **Galleria** → **PUHELIN** →  → **Näytä Gear VR:ssä**.
- 4 Yhdistä mobiililaitteeseen Gear VR -laitteeseen.

Luettelo mobiililaitteeseen tallennetusta sisällöstä tulee Gear VR -laitteen näyttöön.
- 5 Valitse näytettävä sisältö Gear VR -laitteen kosketusalustalla.

Voit katsella videoita ja kuvia 360 asteen näkymässä.



Katso Gear VR -laitteen käyttöoppaasta lisätietoja sisällön katselusta kosketusalustan avulla.

Tietokoneohjelman käyttäminen

Voit katsella tietokoneessa videoita tai luoda 360 asteen videoita yhdistämällä laajakulmaisia videoita, jotka on kuvattu etu- ja takakameralla. Voit lähettää suoria videoita reaaliaikaisesti.

Windows-käyttöjärjestelmä tukee Gear 360 ActionDirector -ohjelmaa, ja Mac-käyttöjärjestelmä tukee Gear 360 -ohjelmaa. Voit ladata nämä ohjelmat osoitteesta www.samsung.com. Lisätietoja on ohjelman ohjevalikossa.

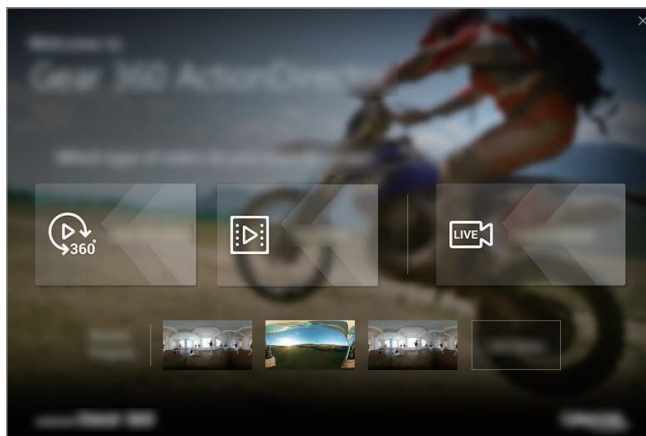

- Gear 360 ActionDirector -ohjelmassa on videon muokkaustoiminto.
- Voit kytkeä Gear 360 -laitteen vain tietokoneeseen, jossa on USB-tyypin A portti.
- Kun käynnistät ohjelman ensimmäisen kerran, sinun on otettava Gear 360 käyttöön. Suorita aktivointi loppuun noudattamalla ohjeita. Kun aktivoit Gear 360 -laitteen lisäämällä sarjanumeron, valitse **Settings** → **About device** → **Serial number**, jolloin Gear 360 -laitteesi sarjanumero tulee näkyviin.

Tiedostojen siirtäminen tietokoneeseen

Voit siirtää tiedostoja Gear 360 -laitteesta tietokoneeseen käyttämällä Gear 360 -laitetta siirrettävänä levynä tietojen siirtämistä varten.



Älä irrota USB-kaapelia laitteesta tiedostojen siirron aikana. Muutoin tietoja voi kadota tai laite voi vahingoittua.



Laitteiden välinen yhteys ei ehkä toimi oikein, jos ne liitetään USB-keskittimen kautta. Liitä laite tietokoneen USB-porttiin suoraan.

1 Liitä Gear 360 -laite tietokoneeseen USB-kaapelilla.
Gear 360 -laite tunnistetaan siirrettäväksi levyksi.

2 Siirrä tiedostoja Gear 360 -laitteen ja tietokoneen välillä.

Asetusten määrittäminen

Voit määrittää Gear 360 -laitteen ja -sovelluksen asetukset.

Napauta mobiililaitteessa **Samsung Gear 360** -sovellus tai **Gear 360** -sovellus → **Asetukset**.

GEAR 360

- **Ääni ja merkkivalo:** Muuta ilmoitusäänen ja merkkivalon asetuksia.
 - **Äänenvoimakkuus:** Säädä ilmoitusäänen voimakkuutta tai mykistä ääni.
 - **Merkkivalo:** Aseta merkkivalo ja kameran tilan merkkivalo syttymään tai sammumaan.



Vaikka **Merkkivalo**-asetus olisi poissa käytöstä, merkkivalo syttyy seuraavissa tilanteissa:

- Akkuvirta on vähissä
- Latautuu
- Täyteen ladattu
- Ylikuumenee

- **Autom. sammutus, kun kulunut:** Määritä, miten kauan Gear 360 -laite odottaa ennen sammumista.



Kun et käytä automaattista sammutustoimintoa, akkua ladataan vain, kun Gear 360 on sammutettuna.

- **Akun tila:** Näytä akun lataustila.
- **Tallennustila:** Tarkista muistikortin käytössä olevan ja vapaan muistin määrä.
- **Palauta ja alusta:** Alusta muistikortti tai nollaa Gear 360 -laite.



Tämä toiminto ei ole näkyvässä, kun muistikorttia ei ole asetettu tai on ilmennyt muistikorttivirhe.

- **Laiteohjelmiston versio:** Näytä Gear 360 -laitteen ohjelmistoversio ja päivitä ohjelmisto.

GEAR 360 -SOVELLUS

- **Kameran asetukset:** Määritä kameran asetukset.
- **Gallerian asetukset:** Muuta tallennusasetuksia.
 - **Kallistuman korjaus:** Voit säätää valokuvien ja videoiden kallistusta tallentaessasi ne mobiililaitteeseesi.



Tämä ominaisuus suoristaa kuvatut videot ja valokuvat automaattisesti, kun tallennat ne mobiililaitteeseesi, joten niiden toisto saattaa poiketa suunnitellusta. Poista tämä toiminto käytöstä, kun tallennat videoita ja otat valokuvia liikuttamalla Gear 360 -laitetta tai kallistamalla sitä tarkoituksellisesti.

- **Tallennuspaikka:** Valitse valokuvien ja videoiden tallennussijainti.
- **Tietoja Gear 360 -sovelluksesta:** Tarkastele sovelluksen tietoja tai päivitä sovellus.

Ohjelmiston päivittäminen

Gear 360 -laite ja -sovellus voidaan päivittää uusimpaan versioon.

Gear 360 -laitteen päivittäminen

Voit etäpäivittää Gear 360 -laitteen laiteohjelmiston mobiililaitteen avulla.

Napauta mobiililaitteessa **Samsung Gear 360** -sovellus tai **Gear 360** -sovellus → **Asetukset** → **Laiteohjelmiston versio** → **HAE PÄIVITYKSIÄ**.



- Varmista ennen laiteohjelmiston päivittämistä, että Gear 360 -laitteen ja mobiililaitteen akun varaus on riittävä.
- Varmista, että Gear 360 -laite ja mobiililaite on yhdistetty.
- Älä sammuta Gear 360 -laitetta tai mobiililaitetta laiteohjelmiston päivittämisen aikana.

Sovelluksen päivittäminen

Napauta mobiililaitteessa **Samsung Gear 360** -sovellus tai **Gear 360** -sovellus → **Asetukset** → **Tietoja Gear 360 -sovelluksesta** → **PÄIVITÄ NYT**.

Liite

Vianmääritys

Kokeile seuraavia ratkaisuehdotuksia, ennen kuin otat yhteyden Samsung-huoltoon. Jotkin tilanteet eivät ehkä koske sinun Gear 360 -laitettasi.

Gear 360 -laite ei käynnisty

Kun akku on täysin tyhjä, Gear 360 -laite ei käynnisty. Lataa akku täyteen ennen Gear 360 -laitteen käynnistämistä.

Toinen Bluetooth- tai Wi-Fi-laite ei löydä Gear 360 -laitetta

- Varmista, että Gear 360 -laite siirtyy Bluetooth- tai Wi-Fi-pariliitostilaan. Paina valikkonäppäintä jonkin aikaa. Kun **Connect to Android** tai **Connect to iOS** näkyy kameran tilanäytössä, siirry Bluetooth- tai Wi-Fi-laiteparin muodostustilaan painamalla OK-näppäintä.
- Varmista, että Gear 360 -laite ja yhdistettävä mobiililaite ovat Bluetooth-yhteysetäisyyden (10 m) tai Wi-Fi-yhteysetäisyyden (5 m) sisällä.

Jos nämä ohjeet eivät ratkaise ongelmaa, ota yhteys Samsung-huoltoon.

Bluetooth-yhteyttä ei voi muodostaa, tai Gear 360 -laitteesi ja mobiililaitteen yhteys katkeaa

- Varmista, ettei laitteiden välissä ole mitään esteitä, kuten seiniä tai sähkölaitteita.
- Varmista, että mobiililaitteeseen on asennettu Samsung Gear 360 -sovelluksen tai Gear 360 -sovelluksen uusin versio. Päivitä Samsung Gear 360 -sovellus tai Gear 360 -sovellus, jos se ei ole ajan tasalla.
- Varmista, että Gear 360 -laitteesi ja toinen Bluetooth-laite ovat Bluetooth-yhteysetäisyyden sisällä (10 m). Etäisyys voi vaihdella laitteiden käyttöympäristön mukaan.
- Käynnistä molemmat laitteet uudelleen ja käynnistä **Samsung Gear 360** -sovellus tai **Gear 360** -sovellus uudelleen mobiililaitteessa.

Akkukuvake on tyhjä

Akun virta on vähissä. Lataa akku.

Akku ei lataudu asianmukaisesti (Samsungin hyväksymät laturit)

- Tarkista, että laturi on liitetty oikein.
- Ota yhteyttä Samsungin palvelukeskukseen akun vaihtamista varten.

Akku tyhjenee nopeammin kuin pian laitteen ostamisen jälkeen

- Jos Gear 360 -laite tai sen akku on hyvin matalassa tai hyvin korkeassa lämpötilassa, akun käyttökelpoinen varaus voi pienentyä.
- Akku on kuluva osa, ja sen varauksen kestoaika lyhenee ajan kuluessa.

Gear 360 -laitteen aika on nollattu

Aika nollataan, kun päivität Gear 360 -laitteen. Voit asettaa ajan yhdistämällä laitteen mobiililaitteeseen Bluetooth-yhteydellä.

Gear 360 -laite tuntuu kuumalta kosketettaessa

Käytettäessä Gear 360 -laitetta pitkään Gear 360 -laite ja sen akku voivat kuumentua. Jos lämpötila nousee tietyn tason yläpuolelle, Gear 360 -laite pysäyttää tallennuksen ja sammuu automaattisesti vahingoittumisen välttämiseksi. Jos Gear 360 -laite sammuu ylikuumenemisen takia, anna sen jäähtyä ennen sen käytön jatkamista.

Muistikortin kuvake näkyy kameran tilanäytössä

- Varmista, että muistikortti on asetettu.
- Varmista, ettei muistikortti ole vahingoittunut.

Gear 360 -laitteeseen tallennettuja tietoja on kadonnut

Varmuuskopioi aina kaikki Gear 360 -laitteeseen tallennetut tärkeät tiedot. Muutoin et voi palauttaa tietoja, jos ne vioittuvat tai katoavat. Samsung ei ole vastuussa Gear 360 -laitteeseen tallennettujen tietojen katoamisesta.

Gear 360 -laitteen kotelon ulkoreunalla on pieni rako

- Rako on valmistuksessa tarvittava ominaisuus, ja osat voivat liikkua tai väristä vähäisesti.
- Ajan myötä osien välinen kitka voi hieman suurentaa tätä rako.

Objektiivi on likaantunut

Pyysi objektiivi puhtaalla, pehmeällä liinalla käyttäen pyörivää liikettä.

Akun irrottaminen

- Jos haluat irrottaa akun, ota yhteyttä valtuutettuun huoltoliikkeeseen. Akun irrottamisohjeet ovat osoitteessa www.samsung.com/global/ecodesign_energy.
- Oman turvallisuutesi vuoksi **älä yritä itse irrottaa** akkua. Jos akku irrotetaan väärin, akku ja laite voivat vahingoittua ja aiheuttaa henkilövahingon ja/tai muuttaa laitteen vaaralliseksi.
- Samsung ei ole vastuussa vahingoista tai menetyksistä (sopimuksessa olevista tai vahingonkorvausvastuista, mukaan lukien laiminlyönti), jotka voivat aiheutua näiden varoitusten ja ohjeiden täsmällisesti noudattamatta jättämisestä, Samsungin laiminlyönnistä aiheutuvaa kuolemaa tai henkilövahinkoa lukuun ottamatta.

Jos tarvitset apua tai on kysyttävää, käy sivullamme www.samsung.fi.
Klikkaa "TUKI"=>"Ongelmanratkaisu"
ja valitse tuoteryhmä ja tuote.
Vaihtoehtoisesti soita asiakastukeemme puhelinnumeroon: 030-6227 515

Tekijänoikeus

Copyright © 2017 Samsung Electronics

Tämä opas on kansainvälisten tekijänoikeuslakien suojaama.

Tämän oppaan osittainenkin jäljentäminen, jakeleminen, kääntäminen tai siirtäminen missä tahansa muodossa tai millä tahansa tavalla, sähköisesti tai mekaanisesti, mukaan lukien valokopiointi, äänittäminen tai säilyttäminen tietojen säilytys- ja hakujärjestelmissä, on kiellettyä ilman Samsung Electronicsin ennakkoon myöntämää kirjallista lupaa.

Tavaramerkit

- SAMSUNG ja SAMSUNG-logo ovat Samsung Electronicsin rekisteröityjä tavaramerkkejä.
- Bluetooth® on Bluetooth SIG, Inc:n rekisteröity tavaramerkki kaikkialla maailmassa.
- Wi-Fi®, Wi-Fi Protected Setup™, Wi-Fi Direct™, Wi-Fi CERTIFIED™ ja Wi-Fi-logo ovat Wi-Fi Alliancen rekisteröityjä tavaramerkkejä.
- Kaikki muut tavaramerkit ja tekijänoikeudet ovat omistajiensa omaisuutta.