

# AUTOTALLI KÄYTTÖOHJE

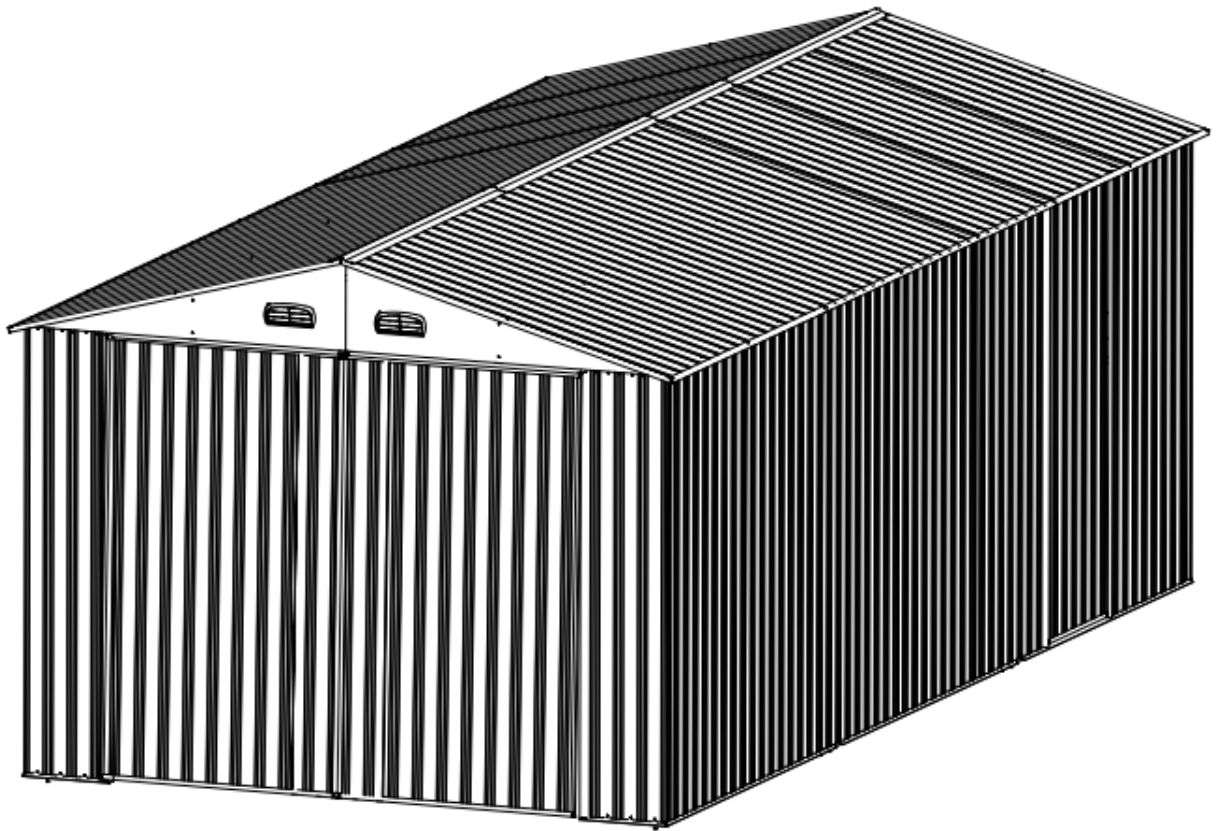

## ENNEN KUIN ALOITAT

Ennen kuin aloitat asennuksen, ota selvää paikallisilta viranomaisilta, tarvitseeko autotalli rakennusluvan. Lue käyttöohje huolellisesti ja noudata annettuja ohjeita.

## ASENNUSOHJEET

Käyttöohjeet ovat tässä vihkosessa ja niiden avulla tallin pystytys onnistuu. Katso kaikki ohjeet läpi ennen kuin aloitat. Asennuksen aikana noudata ohjeita tarkasti. Huomioi, että tallin pystytys vie kahdelta ihmiseltä koko päivän aikaa.

## OSAT

Tarkista että sinulla on kaikki tarvittavat osat. Erottele laatikoiden sisältö osanumeron perusteella ja vertaa niitä osaluetteloon. Tutustu kaikkiin osiin ennalta. Osat on pakattu laatikoihin. Huomaa että mukana on ylimääräisiä kiinnikkeitä.

## TARVITTAVAT TYÖKALUT

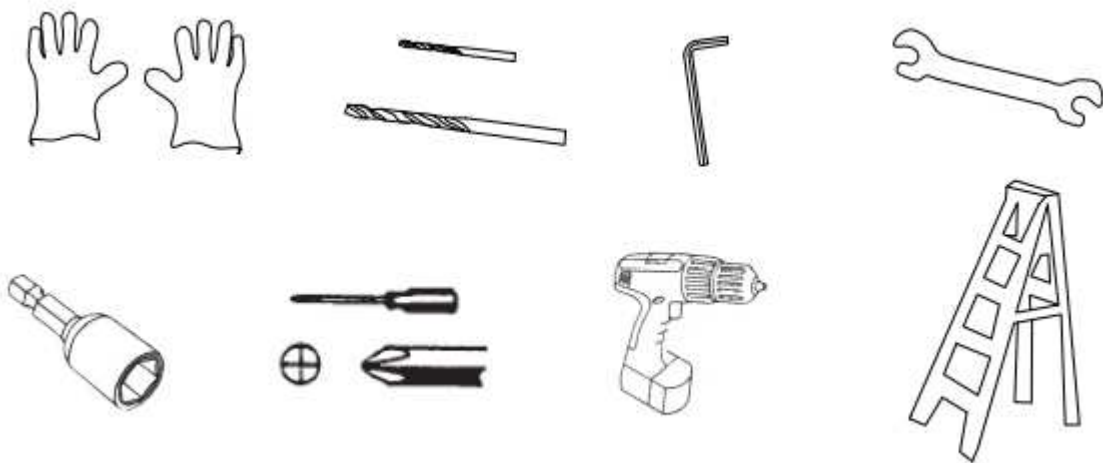

Käytä tukevia suojakäsineitä kun käsittelet teräslevyjä.

Tarkkaile säätilaa:



Valitse asennuspäiväksi sellainen, jolloin sää on kuiva ja tyyni. ÄLÄ yritä koota tallia tuulisella säällä välttääksesi henkilövahinkojen ja osien vaurioitumisen riskin. Varo märkää tai mutaista maata.

Tiimityö:

































































Asentamiseen tarvitaan kaksi ihmistä. Toisen asettaessa osia





















kohdalleen, toinen voi kiinnittää niitä ja huolehtia työkaluista.

**Asennus kestää kahdelta ihmiseltä**

**kokonaisen päivän.**

**OSALISTA**

PART	NO.	Qty.	PART	NO.	Qty.	PART	NO.	Qty.
	1	2		17	2		P6	1
	2	2		18	2		P6L	1
	3	2		19	2		P6R	1
	3L	1		20	1		P4L	4
	3R	1		21L	2		P4R	4
	4L	1		21R	2		P7	1
	4R	1		22	2		P8	1
	5L	1		23	1		P9	1
	5R	1		24	2		P10	1
	6L	1		25L	1		D1	1
	6R	1		25R	1		B1	2
	7	1		26	2		B2	2
	8	2		27	1		B3	4
	9	2		28	1		L1	16
	10L	1		29	2		J1	4
	10R	1		30	1		J2	4
	11	2		31	4		B5	3
	12L	1		32	4		B6	9
	12R	2		33	4		H1	3
	12	4		34	2		GC	4
	13	4		P1	7		GE	2
	14	4		P2	3		GF	4

	15	4		P3	2		F5	
	16L	1		P4	1		D2	2
	16R	1		P5	1		D3	2
	F1			F3			24L	4
	F2			F4			27R	1
	F7			35	2		28R	1
	27L	1		28L	1			

#### ASENNUSPAIKAN VALINTA

Vältä tallin asentamista roikkuvien puunoksien alapuolelle, koska puista

putoavat lehdet aiheuttavat jatkuvaa puhdistustarvetta ja putoavat tai rikkoutuvat oksat aiheuttavat tallin vahingoittumisriskin.

Pienet puut, pensaat ja aidat voivat olla hyödyllisiä koska ne toimivat tuulen suojana.

#### POHJATYÖT

Asennuspaikan täytyy olla vaakasuora, tasainen ja riittävän suuri.

Pohja voidaan rakentaa kestopuusta tai betonista, joka estää kosteuden nousun maasta tallin sisään. **Tallia ei saa rakentaa suoraan nurmikolle tai maahan.** Paljas maa pehmenee ja kuraantuu sadesäällä.

Jos lattia tehdään betonista on tärkeää estää veden pääsy sisään. Betonin täytyy antaa kuivua riittävästi ennen tallin rakentamista.

Perustukset voidaan tehdä myös harkoista, tiilistä, kivistä tai betonilaatoista. Tiilet tai harkot täytyy kiinnittää tasaiseksi ja kiinteäksi perustaksi ja tallin runko porata ja ruuvata kiinni pohjaan.

#### TÄRKEÄÄ:

Hanki itsellesi apulainen kokoamaan tallia. Kokoaminen ei ole kovin raskasta, mutta siihen tarvitaan kaksi ihmistä.

Varaa riittävästi aikaa: hosuminen saa aikaan virheitä ja väärin tehtyjä asennuksia. Jos et ole koskaan rakentanut ennen tallia tai vajaa, rakenteiden kokoaminen saattaa viedä päivän aikaa.

Käytä oikeita työkaluja. Käytä sopivia suojavaatteita. Levitä osat ja tarkasta että kaikki osat ovat tallessa ennen rakentamisen aloittamista. Aseta osat peiton tai pressun päälle etteivät ne naarmuunnu.

Kiristä kaikki ruuvit ja mutterit huolellisesti äläkä hukkaa yhtään. Varmistu että runko on neliön muotoinen ja suorassa (käytä vatupassia).

TARKAT MITAT:

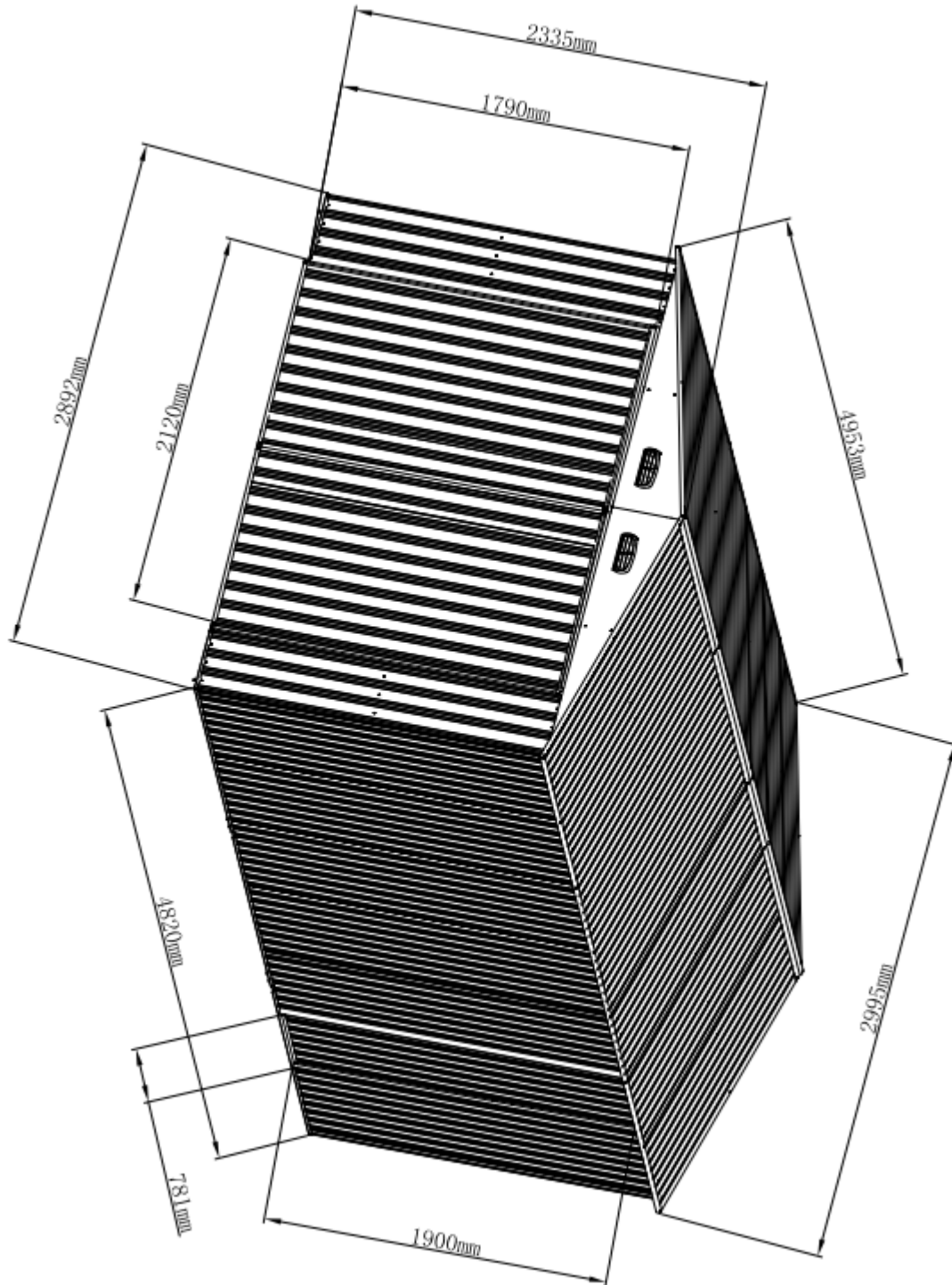



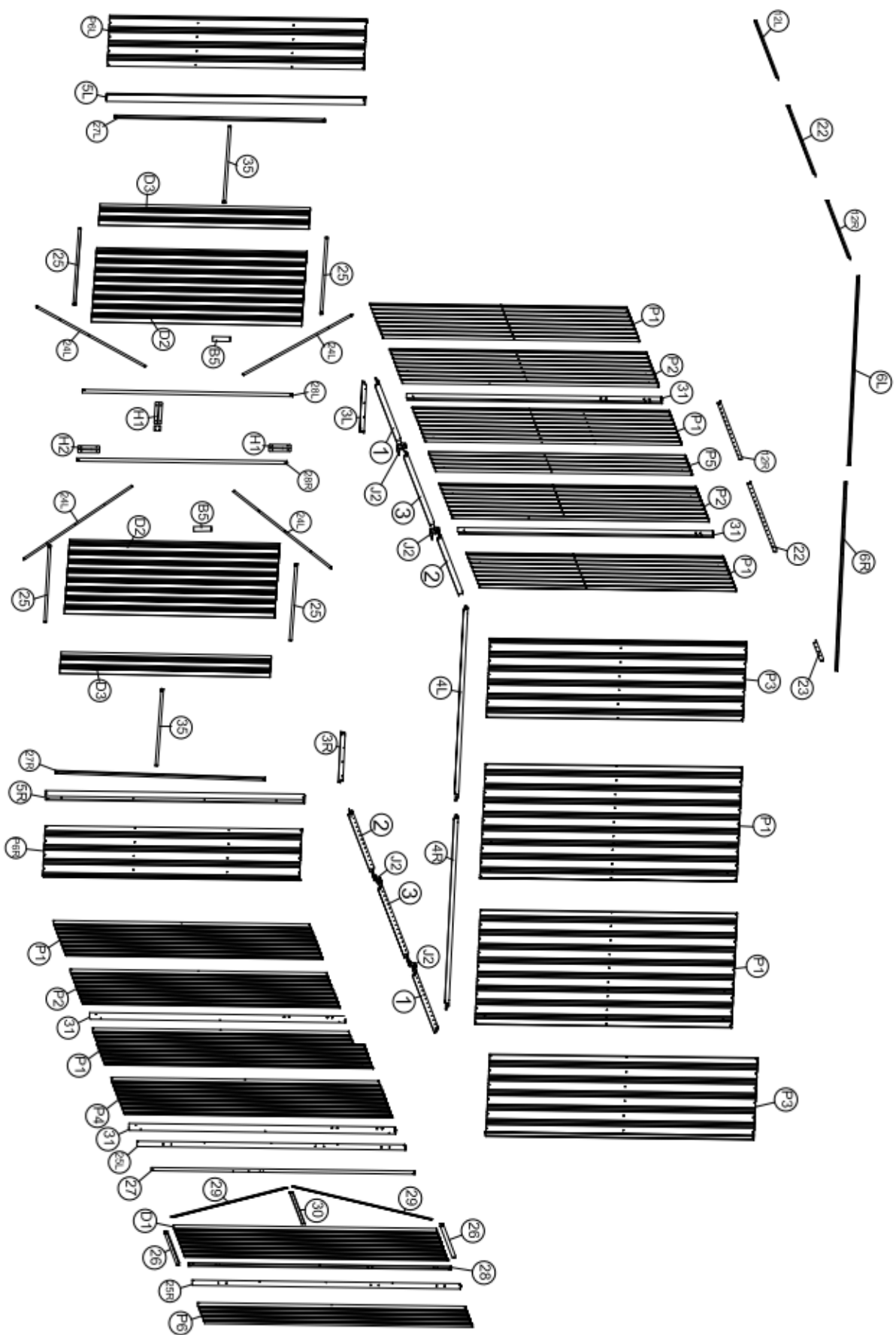

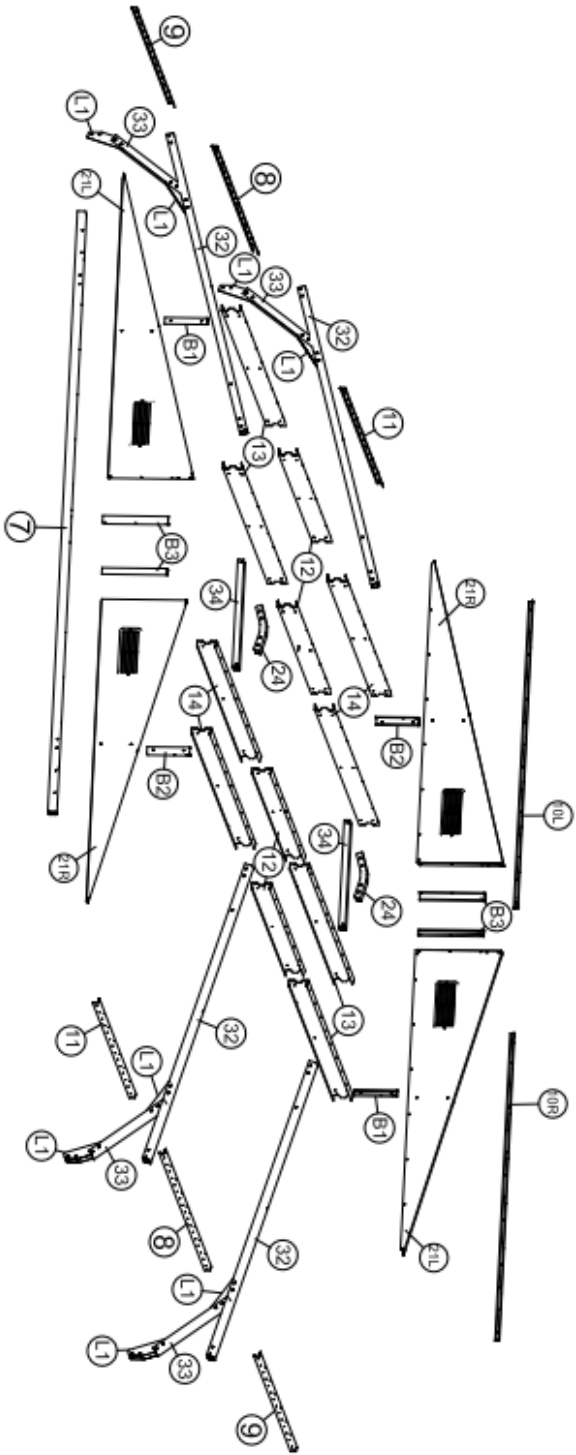
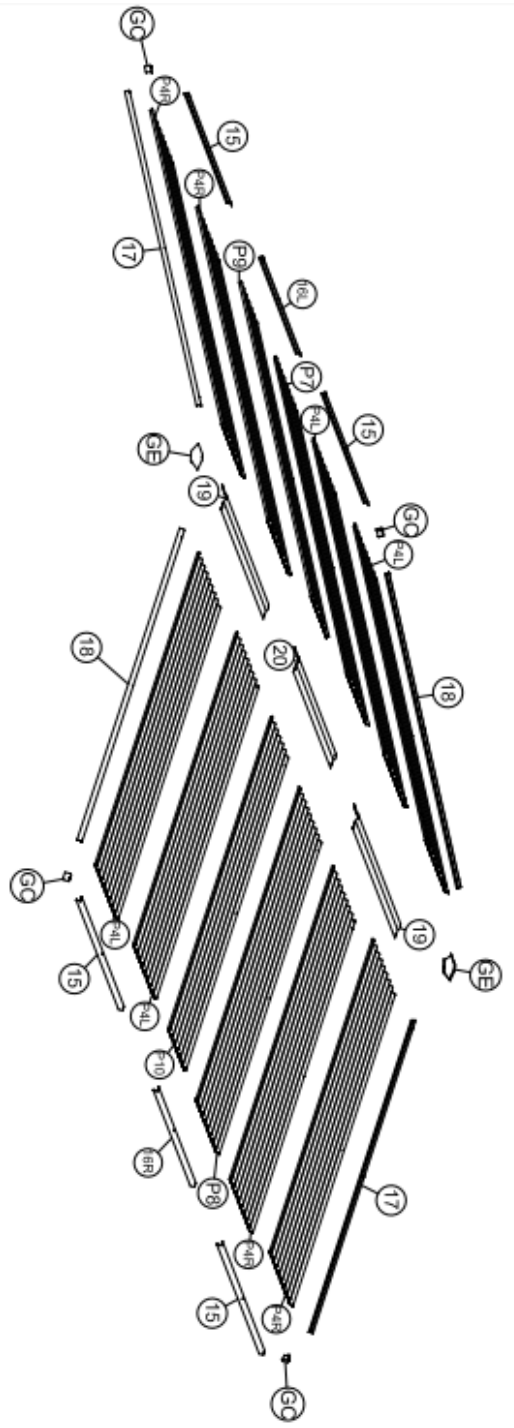



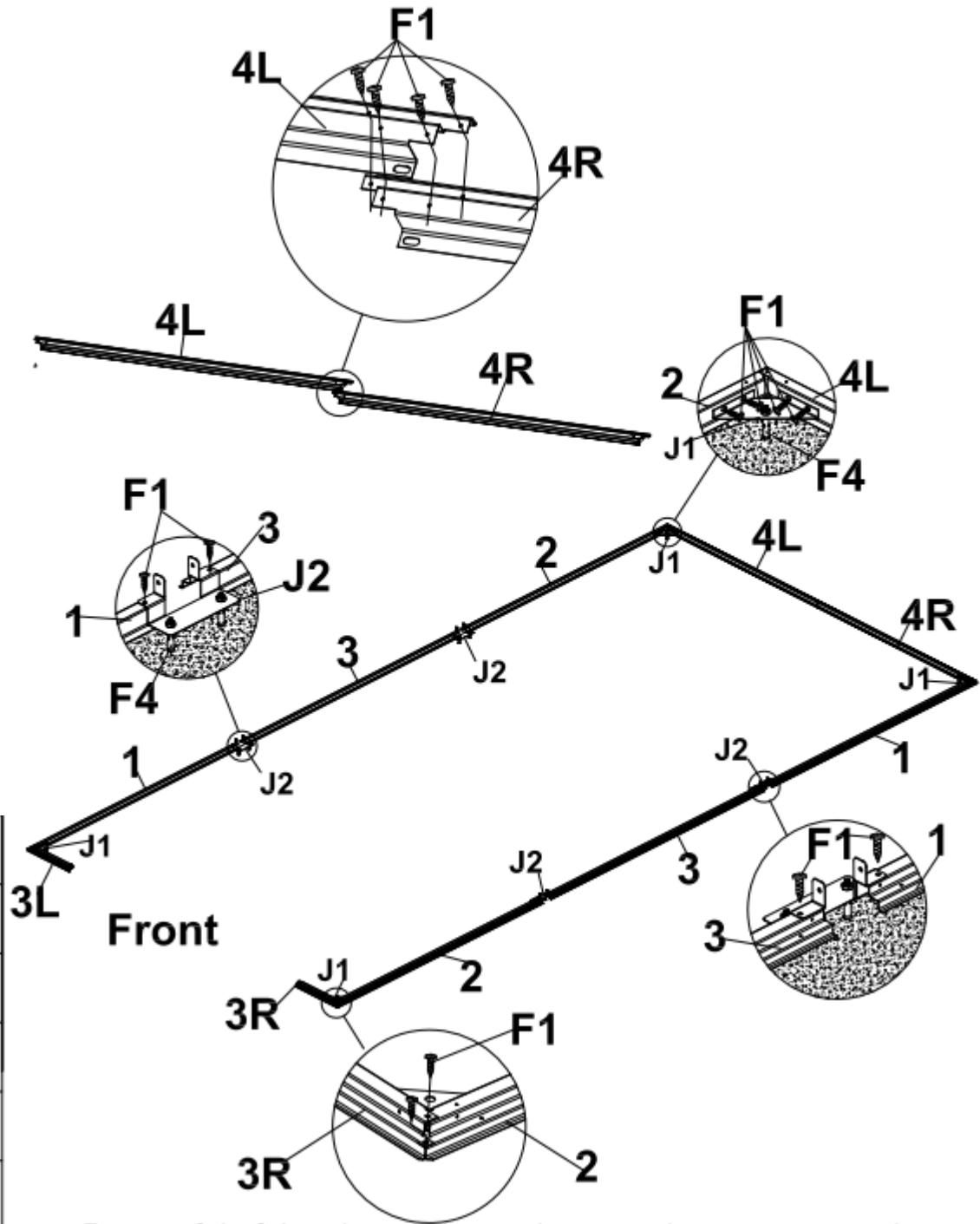



YLEINEN ULKOASU:





PERUSRUNGON KOKOONPANO



PART	NO.	Qty.
	1	2
	2	2
	3L	1
	3R	1
	4L	1
	4R	1
	3	2
	J1	4
	J2	4
	F1	
	F4	

Varo teräviä reunoja, käytä suojakäsineitä. Tarkasta kaikki listatut osat, järjestä ne kuvan mukaiseen järjestykseen ja järjestä ruuvit. (F1). Varmistu, että pohja on täydellisen suorassa neliön muodossa.

\*Varmista että runkoputket on asetettu täydellisen neliön muotoon.





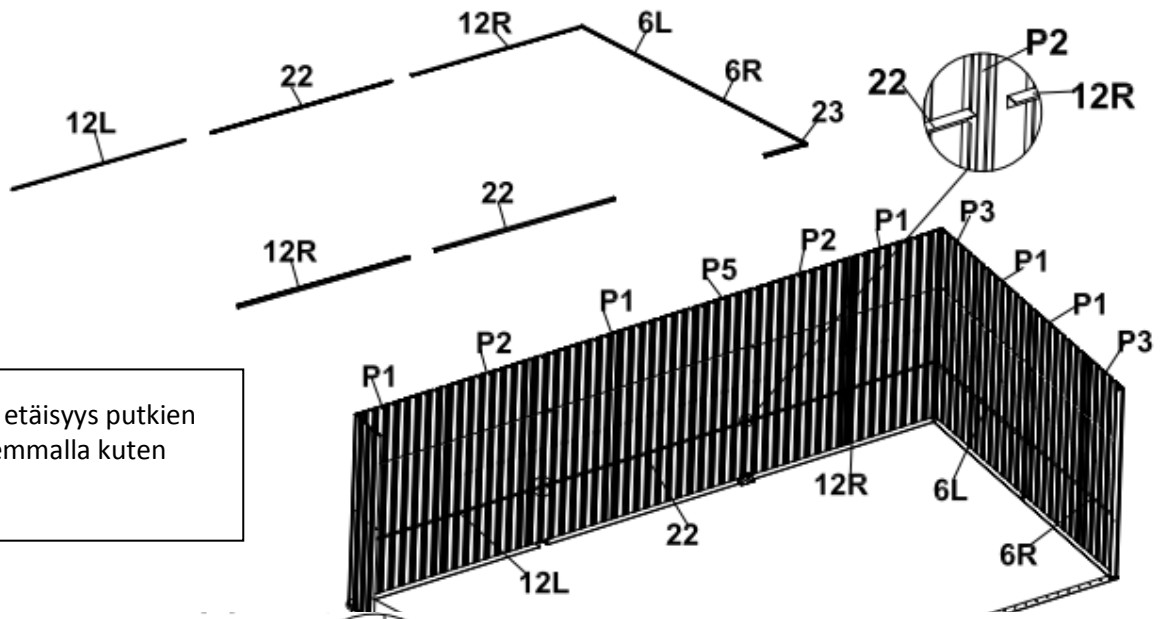



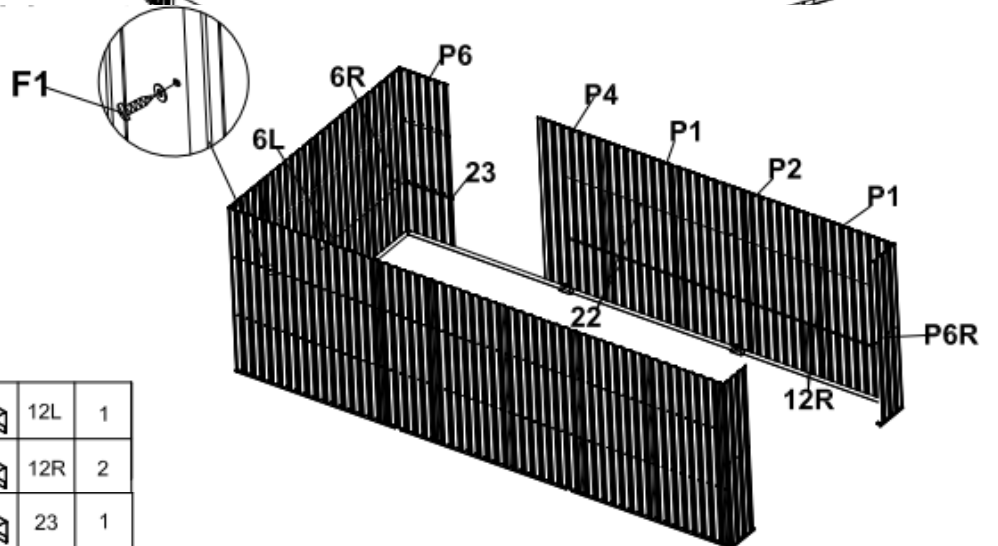



\*Runkoputkissa on ylimääräisiä reikiä, joita voidaan käyttää rakenteen kiinnittämiseen puuperustuksiin tai betonilaattaan. Varmistaaksesi pysyvyyden käytä ankkurointisarjojamme.

## SIVUSEINIEN ASENNUS



Huomaa: Jätä 7-8cm etäisyys putkien väliin oikealla ja vasemmalla kuten kuvassa.







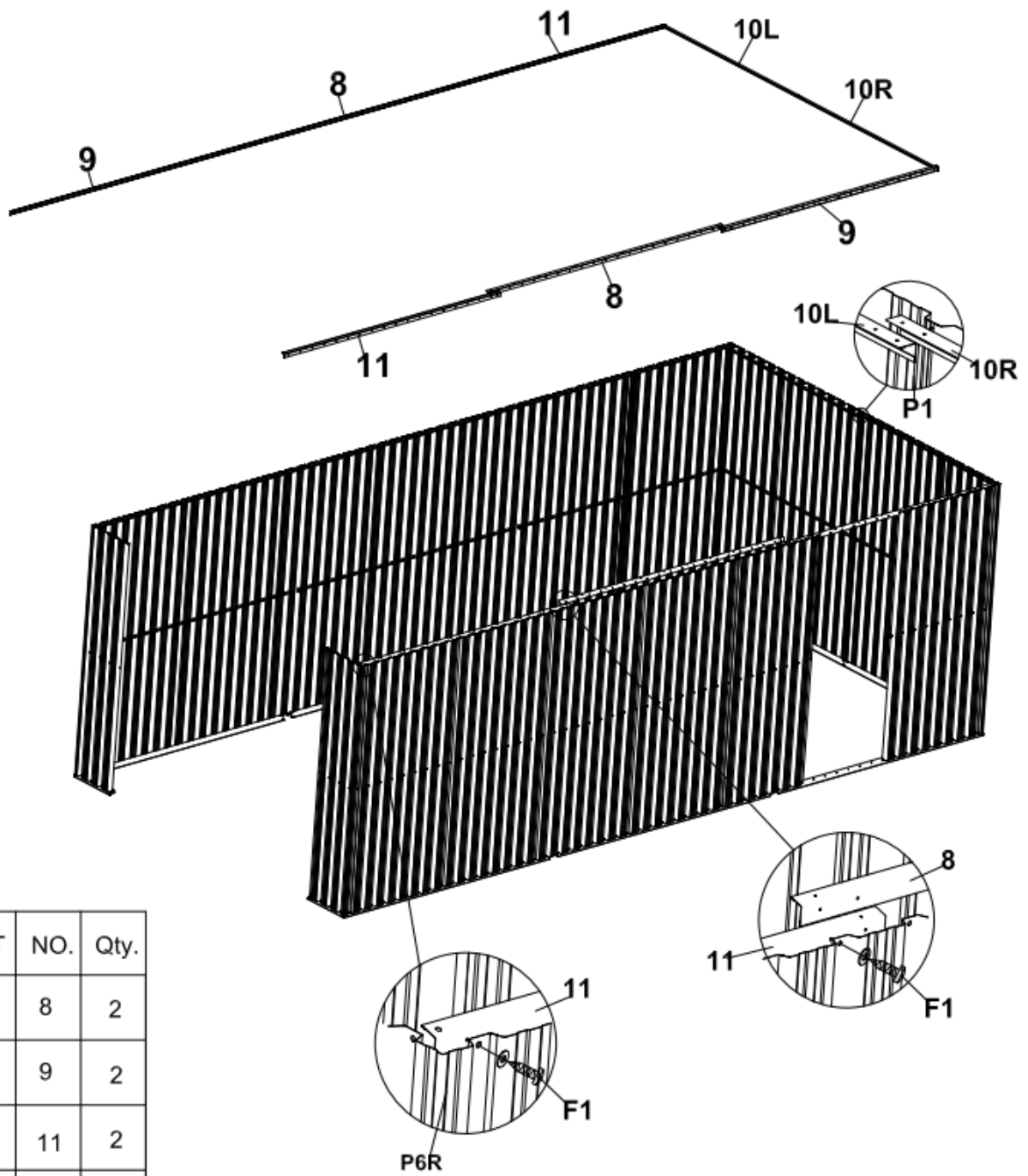

PART	NO.	Qty.			
	P1	7			
	P2	3		12L	1
	P3	2		12R	2
	P5	1		23	1
	P6	1		6L	1
	P6L	1		6R	1
	P6R	1		F1	

**VAROITUS: ÄLÄ SUORITA ASENNUSTA TUULISENA PÄIVÄNÄ!**

Tarkista kaikki osat. Sijoita paneelit perustaan yksi kerrallaan, kiinnitä runkoputket seinän keskellä synkronisesti ettei seinä romahda.

# YLÄRAKENTEEN ASENNUS



PART	NO.	Qty.
	8	2
	9	2
	11	2
	10L	1
	10R	1
	F1	

Kiinnitä jokainen yläputki tukevasti kuten kuvassa ja viimeistele ruuveilla ja aluslevyillä.

TUKIRAKENTEEN ASENNUS osa 1

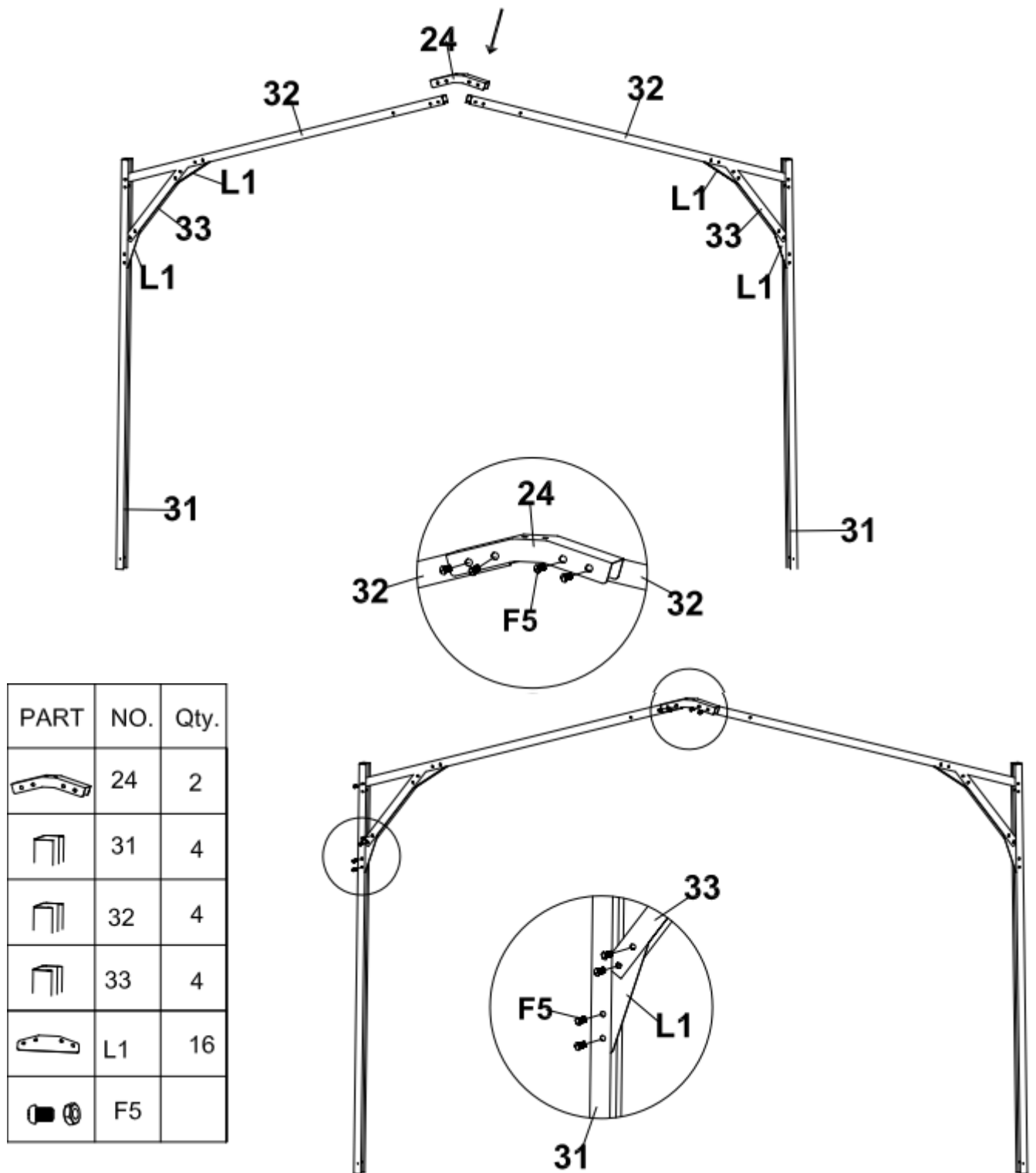

Etsi kaikki osat jotka on merkitty listaan. Yhdistä ne yksi kerrallaan kuten kuvassa, kiinnitä F5-kiinnikkeillä. Muista että tukirakenteita asennetaan kaksi sarjaa.

## TUKIRAKENTEEN ASENNUS OSA 2

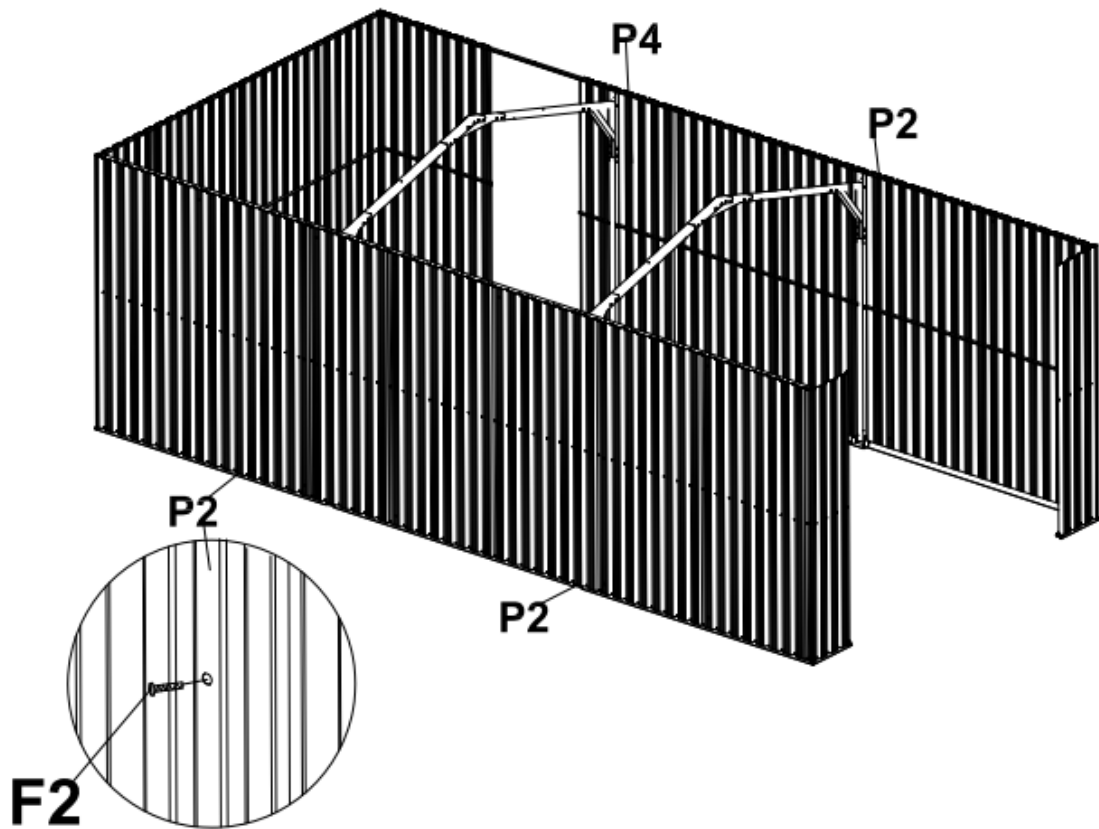





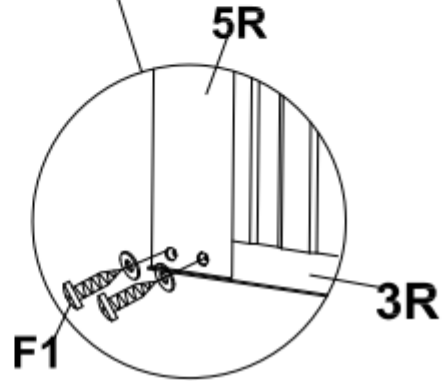
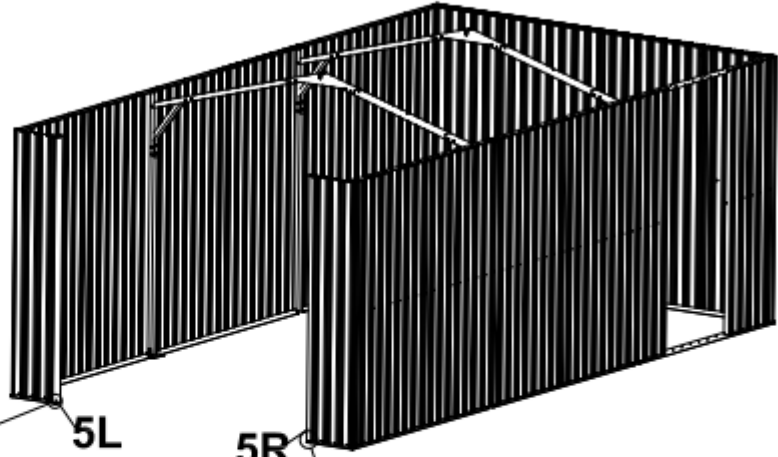
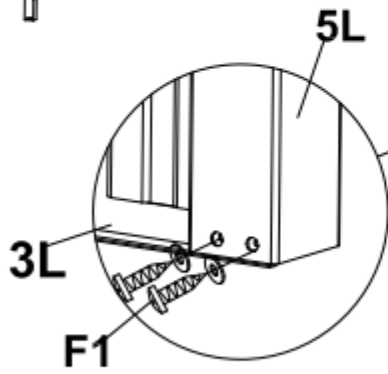
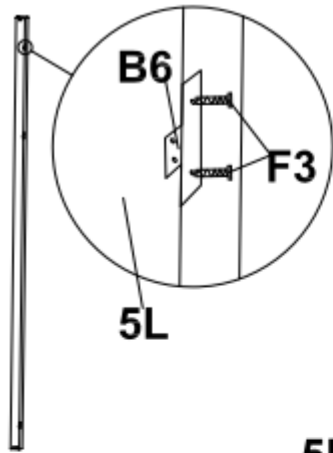

PART	NO.	Qty.
	F2	

Sijoita tukirakenne oikein (huomaa 7-8cm tyhjää tilaa, joka on mainittu seinäasennuksessa), kiinnitä ne paneeleihin ruuveilla (F2).

# OVEN KEHYKSEN ASENNUS



PART	NO.	Qty.
	5L	1
	5R	1
	7	1
	B6	6
	F1	
	F3	

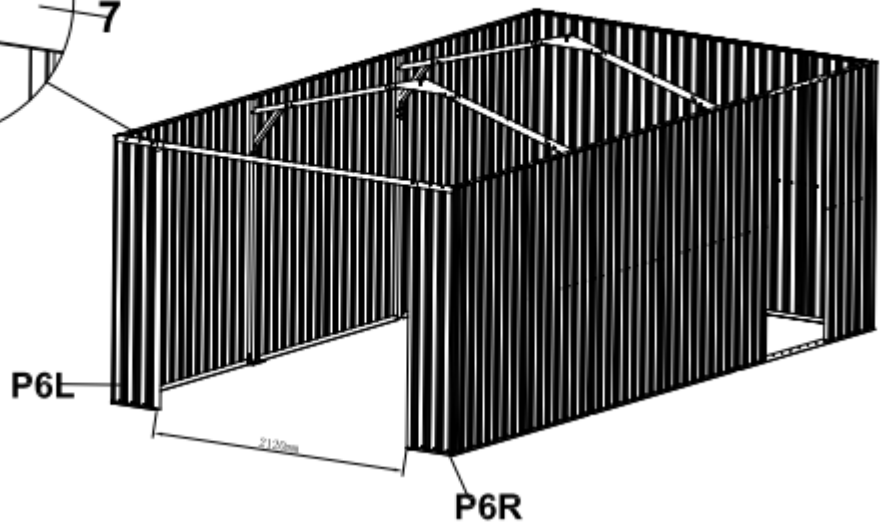
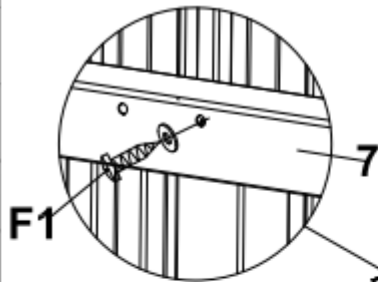







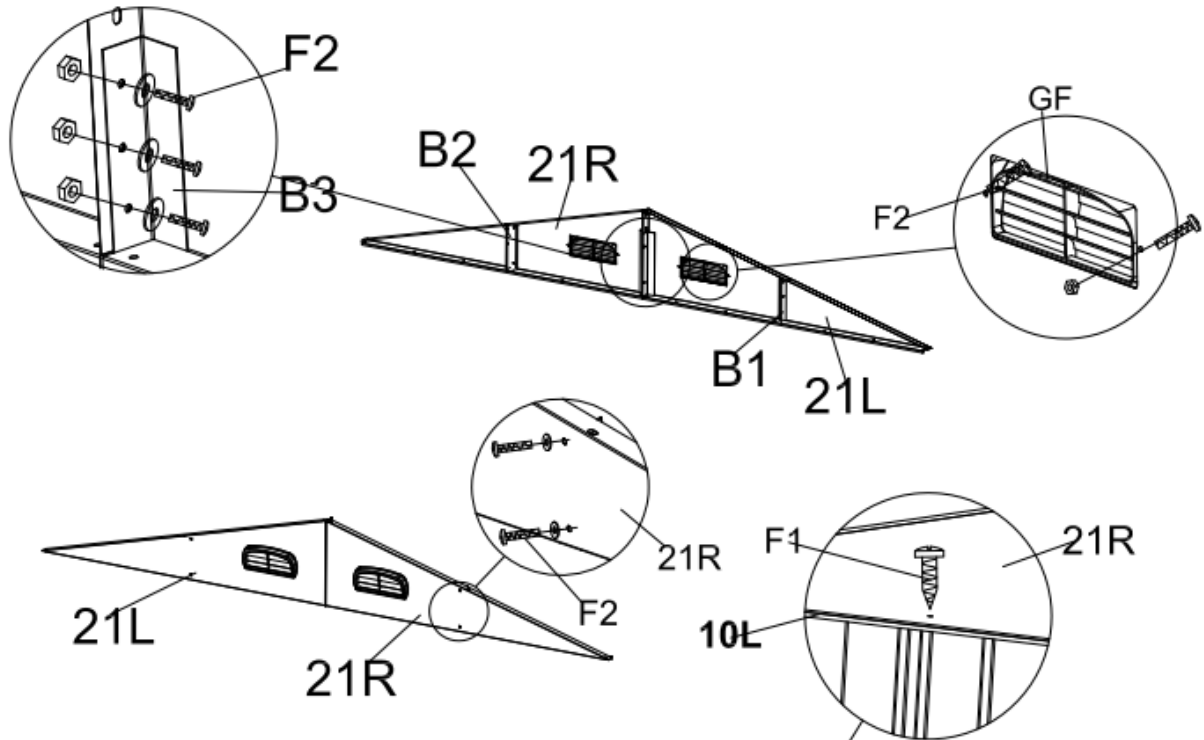

Kiinnitä (5L) ja (5R) osiin 3L ja 3R ruuvilla (F1), sitten asenna No.(7) osien (P6L) ja (P6R) päälle ruuvilla (F1) kuten kuvassa.

## PÄÄTYJEN ASENNUS

Huom. ruuvi joka reikään.





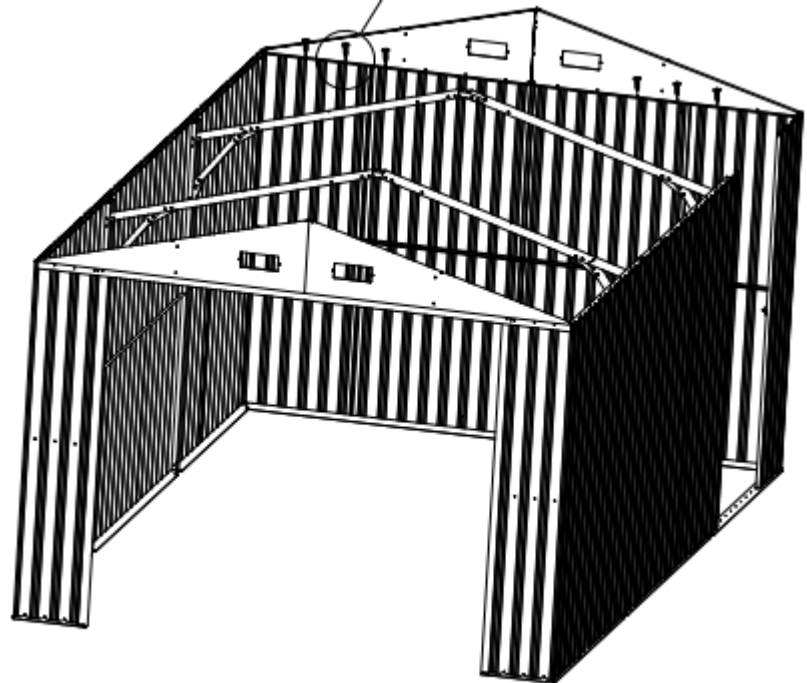

PART	NO.	Qty.
	21L	2
	21R	2
	B1	2
	B2	2
	B3	4
	GF	4
	F1	
	F2	

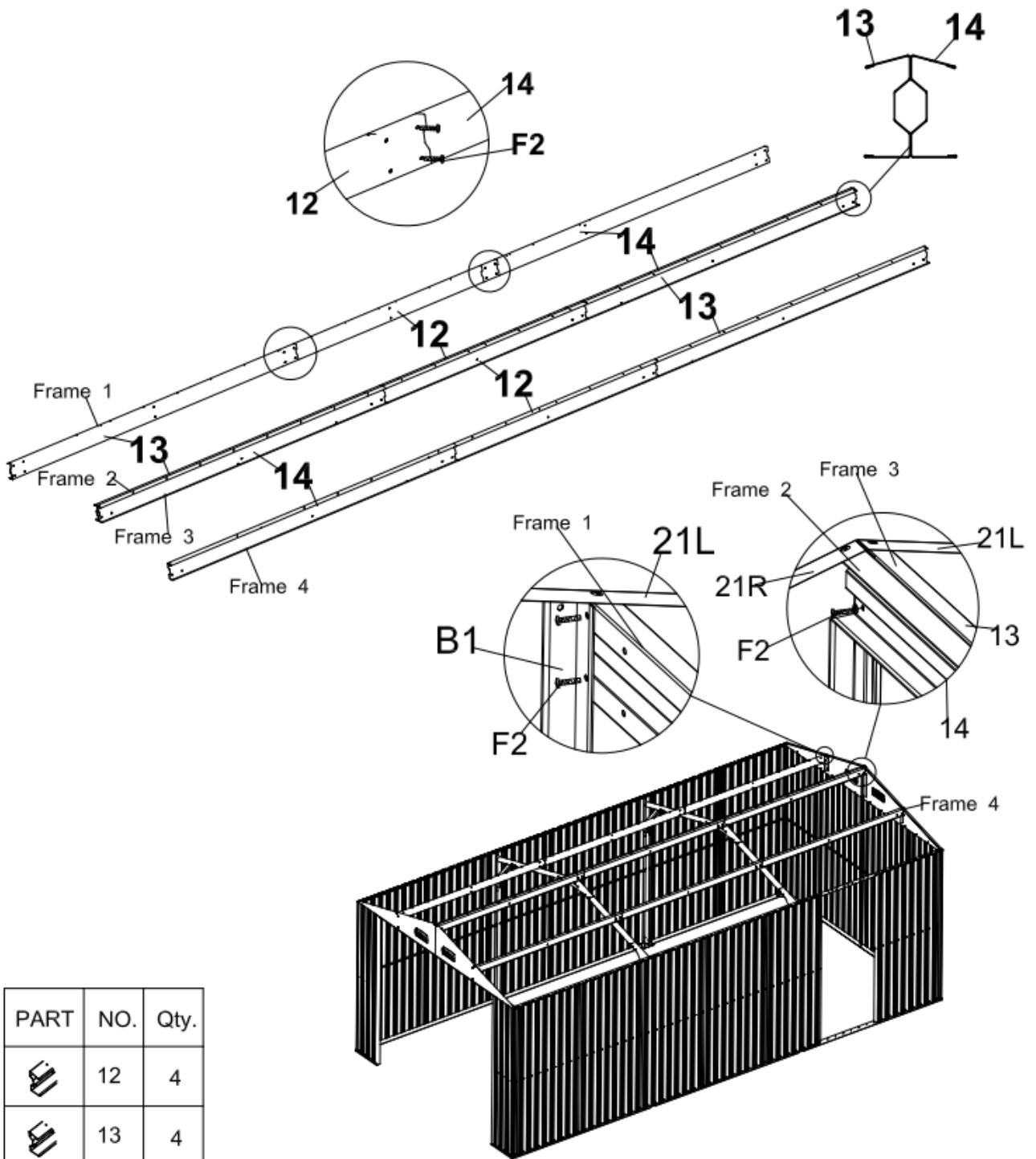

Etsi listatut osat, tee 2 päätä (varmistu että ne ovat oikeilla paikoilla B2, B1,B3), asenna ne sitten ylös.

KATTORAKENTEIDEN ASENNUS



PART	NO.	Qty.
	12	4
	13	4
	14	4
	F2	

Yhdistä 4 kattorakennetta kuten kuvassa. Asenna rungot 2&3 yhteen keskeltä.

YLÄRAKENTEEN VAHVISTAMINEN -1

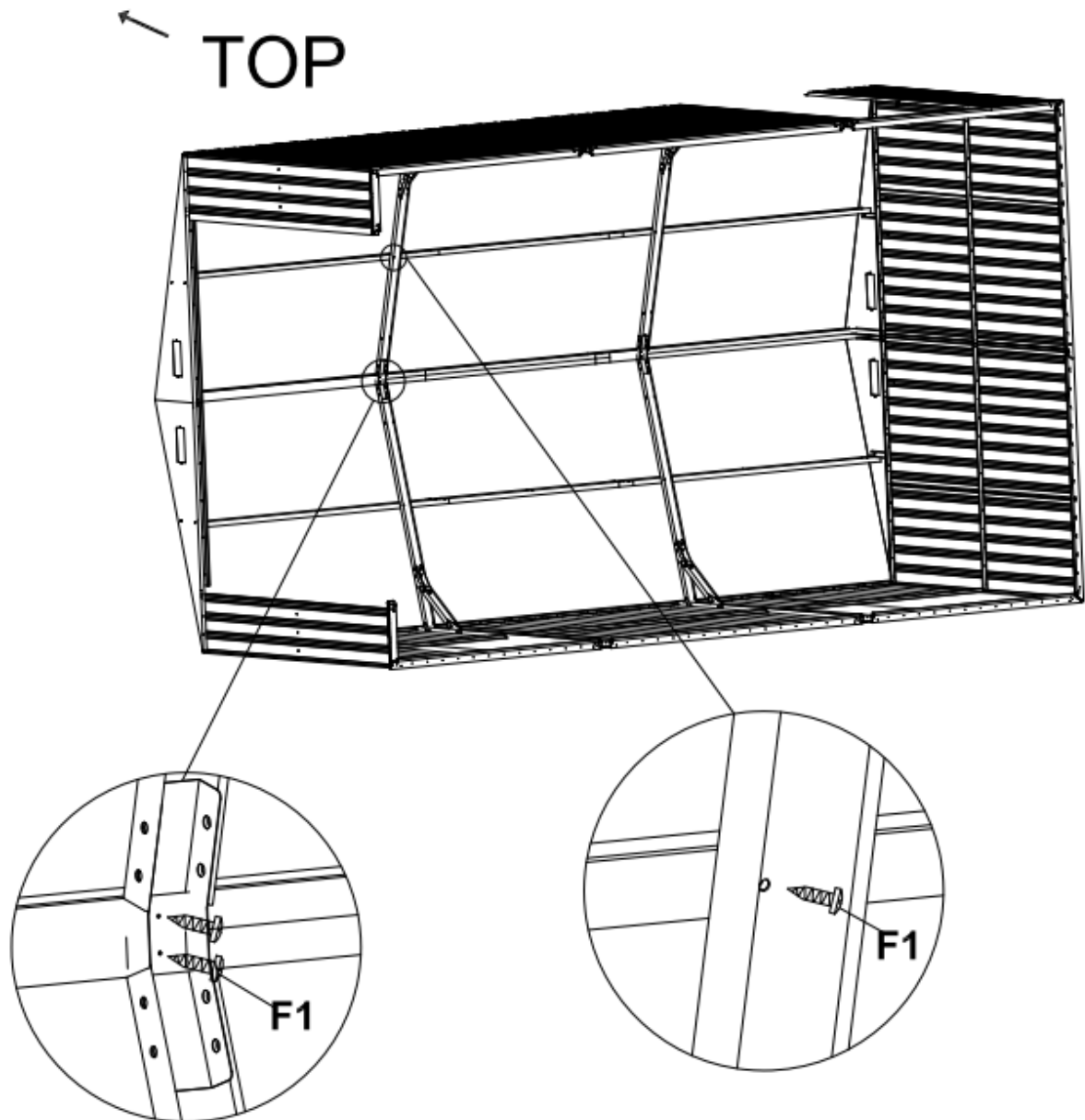



PART	NO.	Qty.
	F1	

Ruuvaa runkoon vahvistusruuvit (F1) kuten kuvassa.

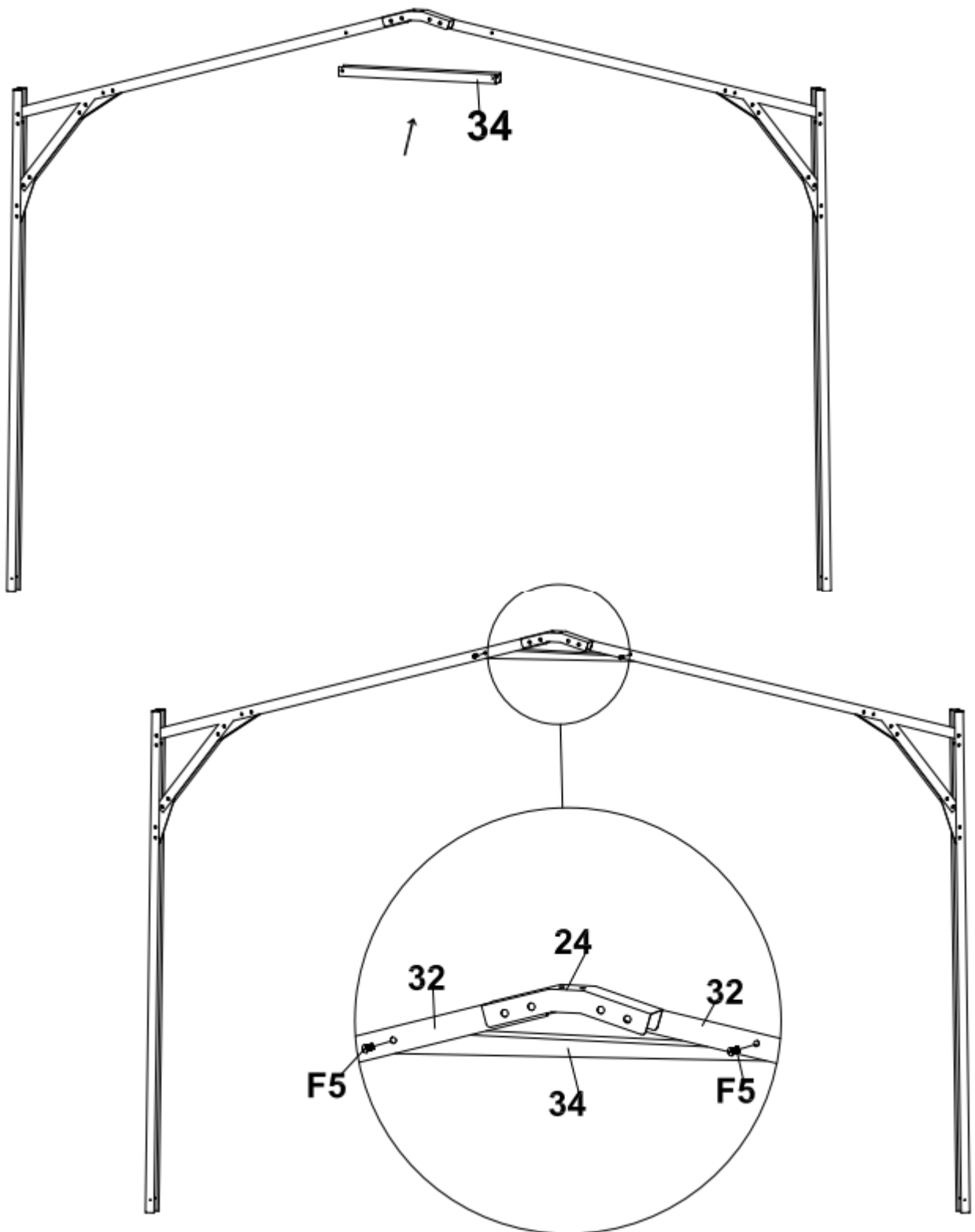
YLÄRAKENTEEN VAHVISTAMINEN -2



PART	NO.	Qty.
	34	2
	F5	

Asenna no. 34 tukirakenteen yläosaan varmistukseksi ja tueksi.

OVIEEN ASENNUS -1

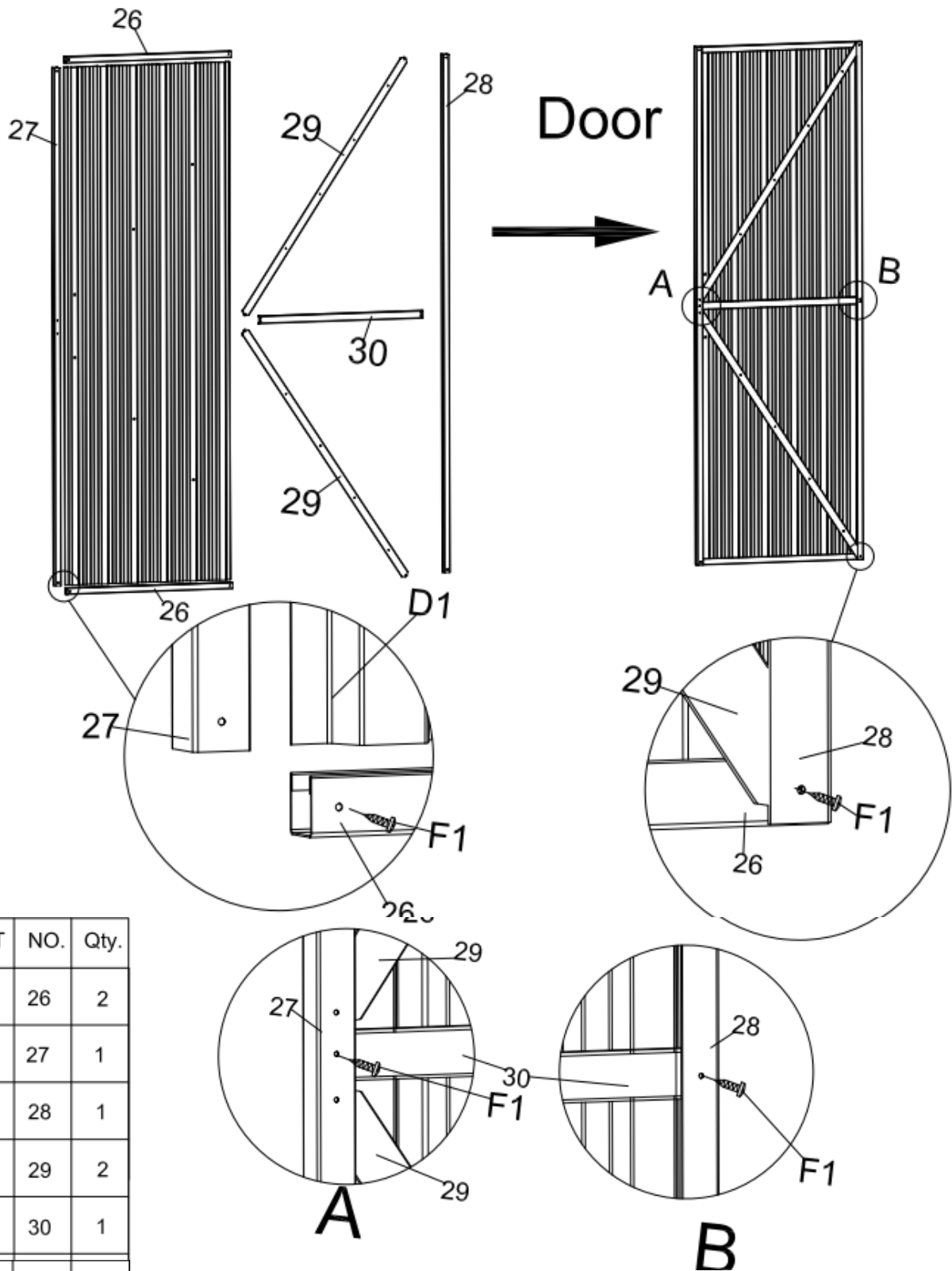





PART	NO.	Qty.
	26	2
	27	1
	28	1
	29	2
	30	1
	D1	1
	F1	

Kuten kuvassa, asenna No. 26,27,28,29 ja 30 osaan no. D1 ruuvilla (F1).

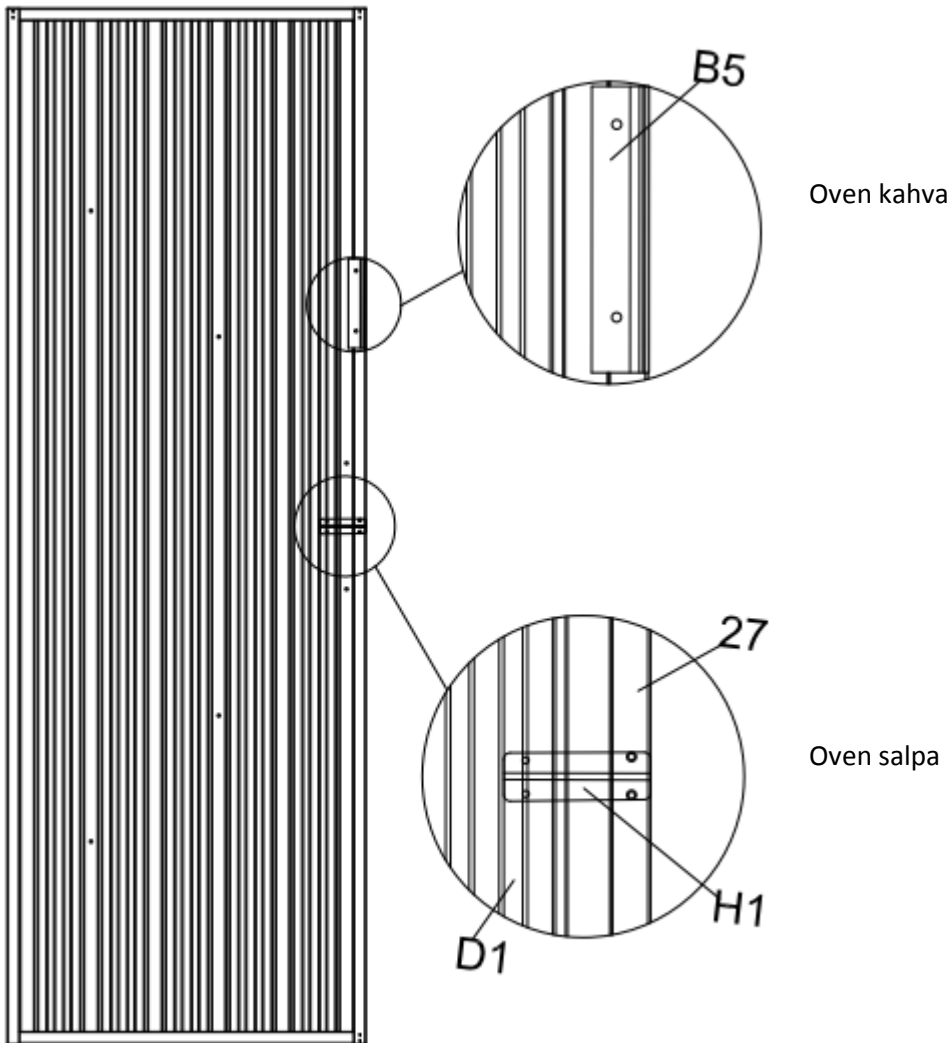
Huomaa, että tämä on oven takapuoli.

OVIEN ASENNUS -2



PART	NO.	Qty.
	B5	1
	H1	1
	F1	

Oven etupuolella asenna (B5) ja (H1) ruuvilla (F1).

OVIEEN ASENNUS

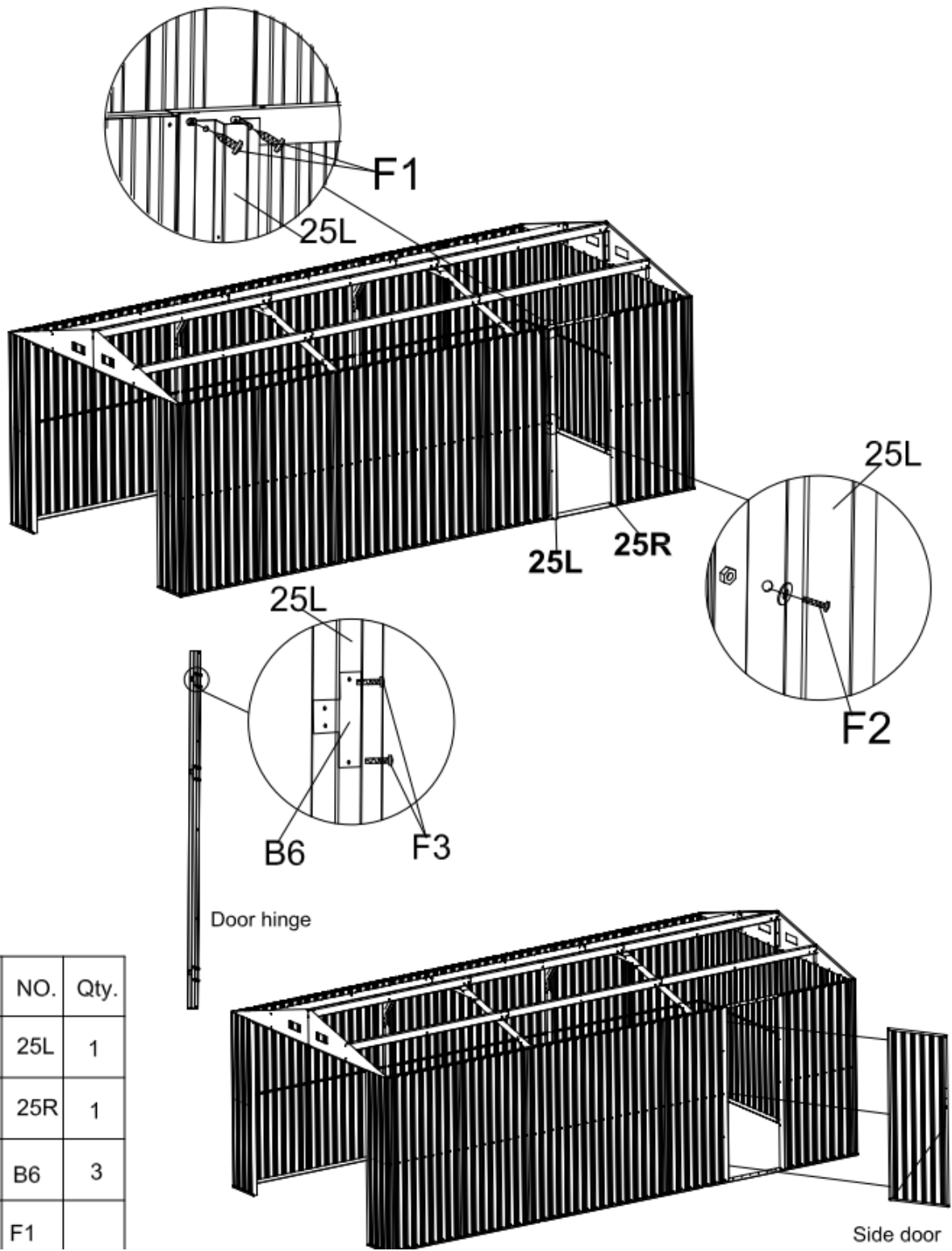







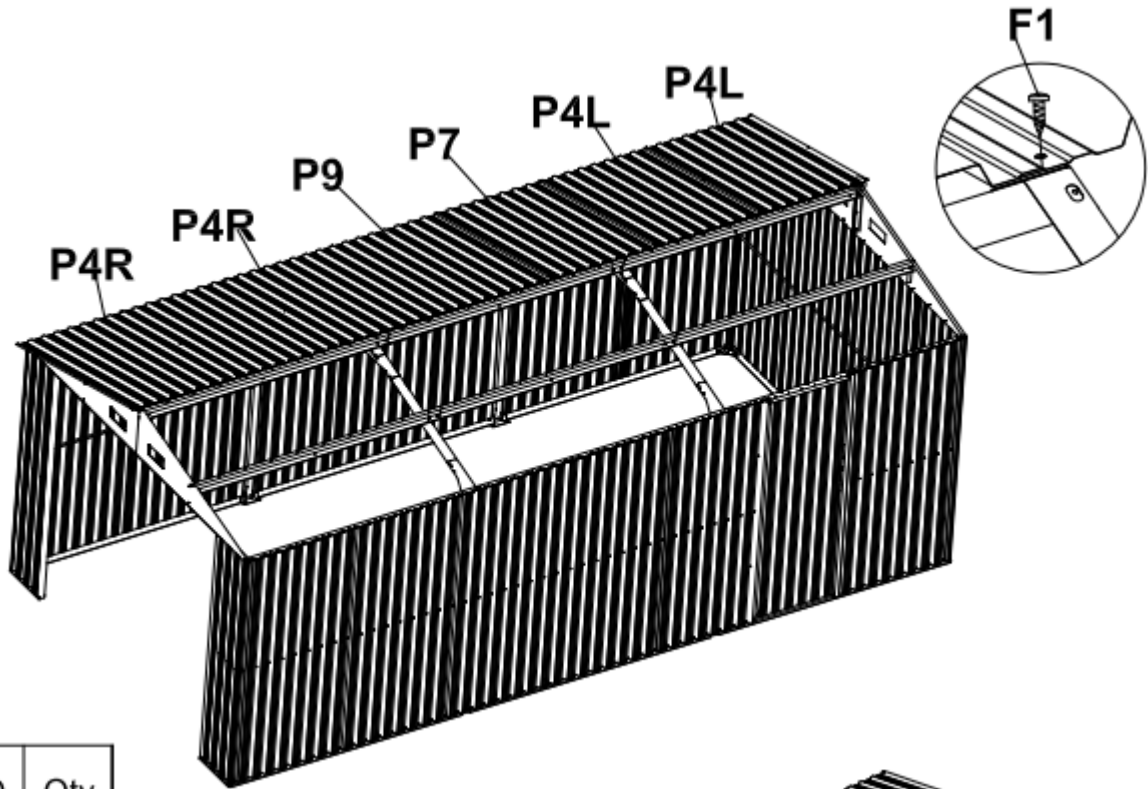

PART	NO.	Qty.
	25L	1
	25R	1
	B6	3
	F1	
	F2	
	F3	

Asenna oven kehys No. (25L) ja (25R) ensin. Kiinnitä osa(25L) osalla (B6).

## KATTOPANEELIEN ASENNUS

Huom! Ruuvi joka reikään paneelissa.





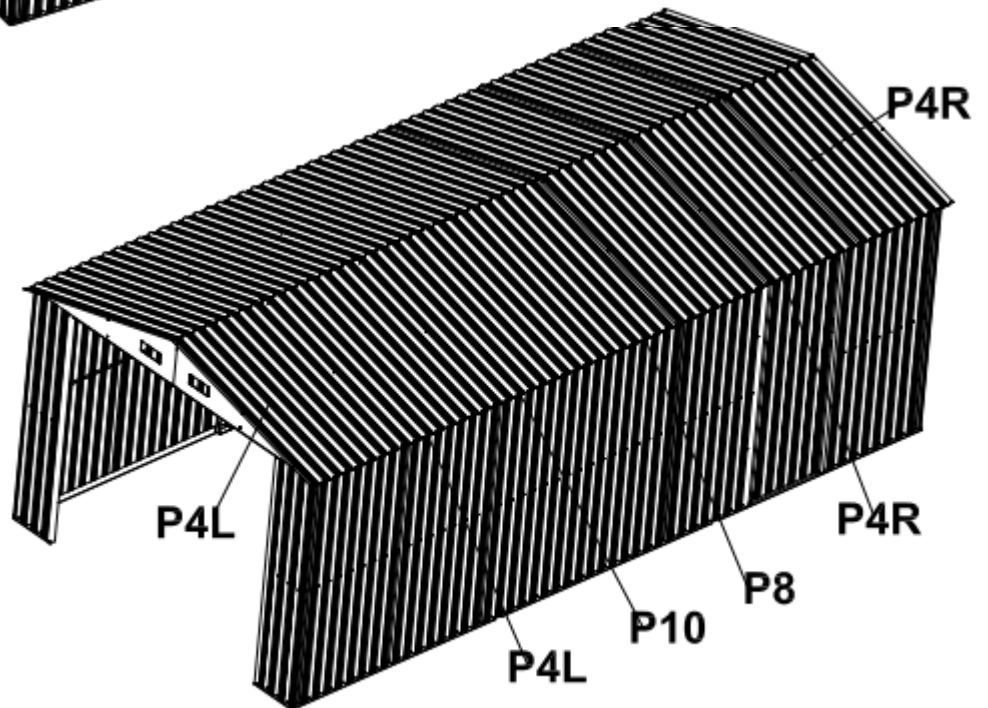



PART	NO.	Qty.
	P4L	4
	P4R	4
	P7	1
	P8	1
	P9	1
	P10	1
	F1	

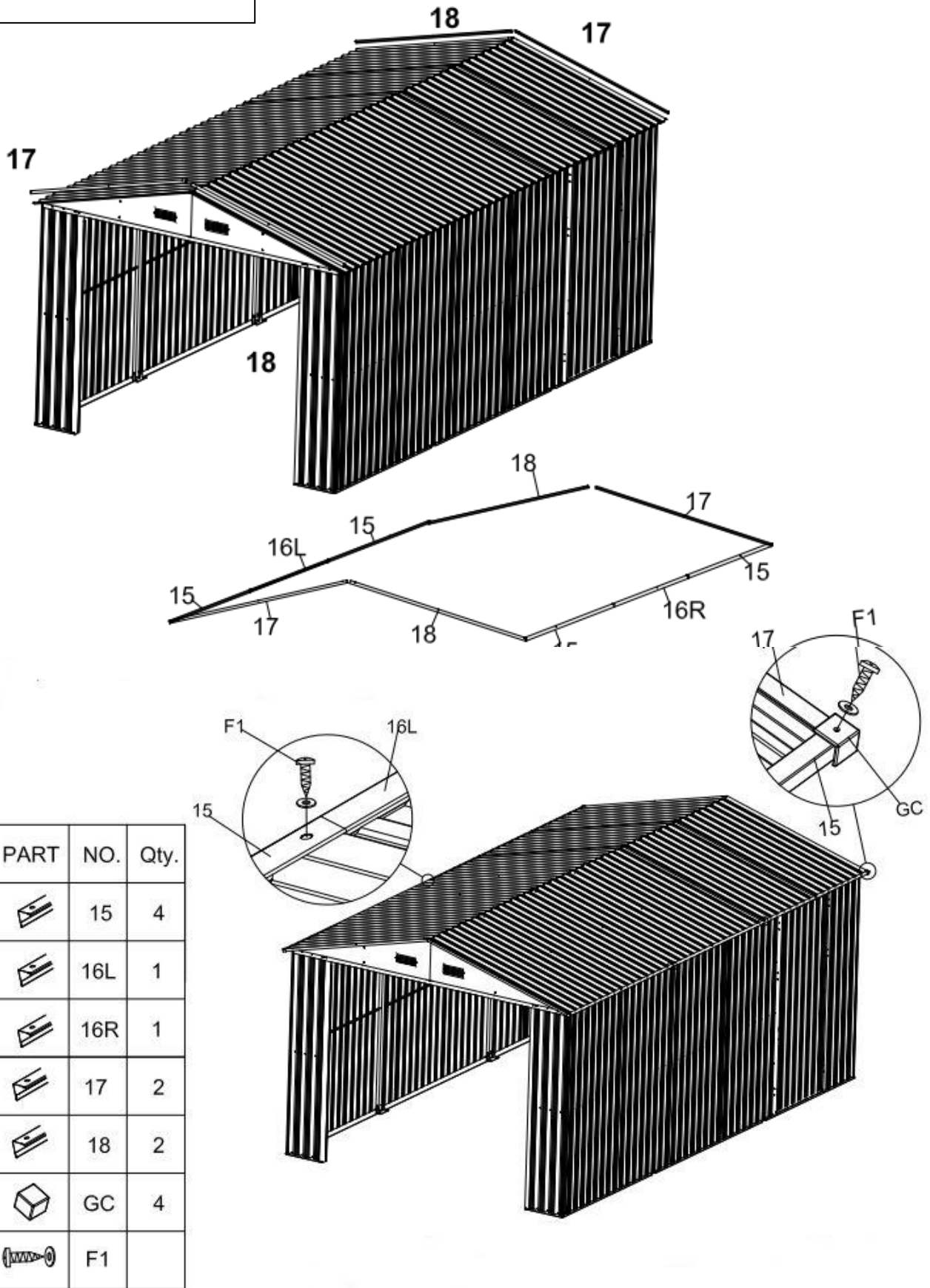

Etsi listatut osat, asenna kattopaneelit yksi kerrallaan kuten kuvassa ja kiinnitä ruuveilla (F1).

KATTOLISTAN ASENNUS





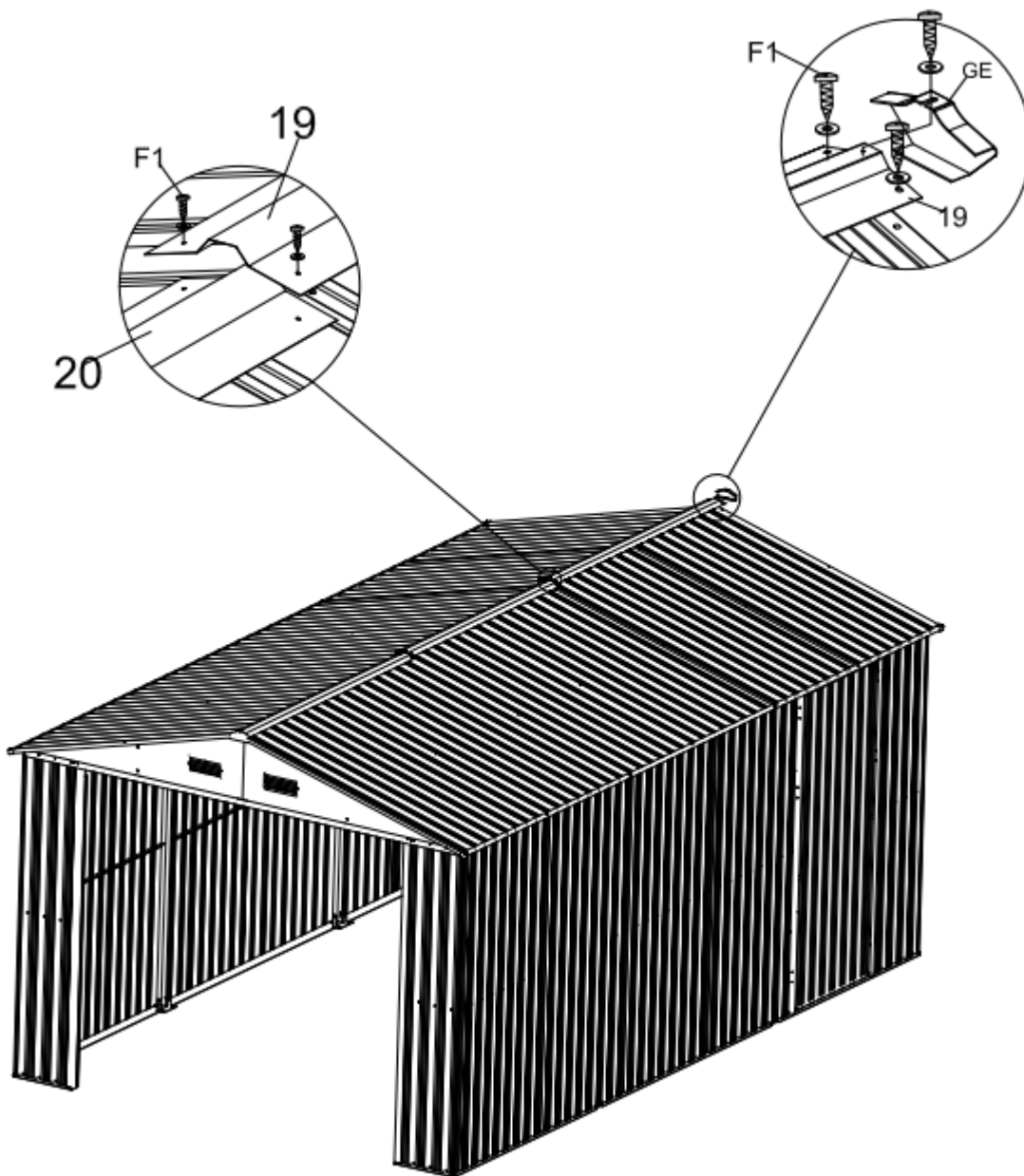

PART	NO.	Qty.
	15	4
	16L	1
	16R	1
	17	2
	18	2
	GC	4
	F1	

Huom. ruuvi joka reikään! Asenna katon kulmat kuten kuvassa, sovita muovinen suoja (GC) loppuun suojaksi.

# KATON HARJALISTAN ASENNUS



PART	NO.	Qty.
	19	2
	20	1
	GE	2
	F1	

Sijoita osat (19) ja (20) katon päälle suojaksi, sovita myös osa (GE) molempiin päihin kuten kuvassa.

OVEN ASENNUS (VASEN OVI)

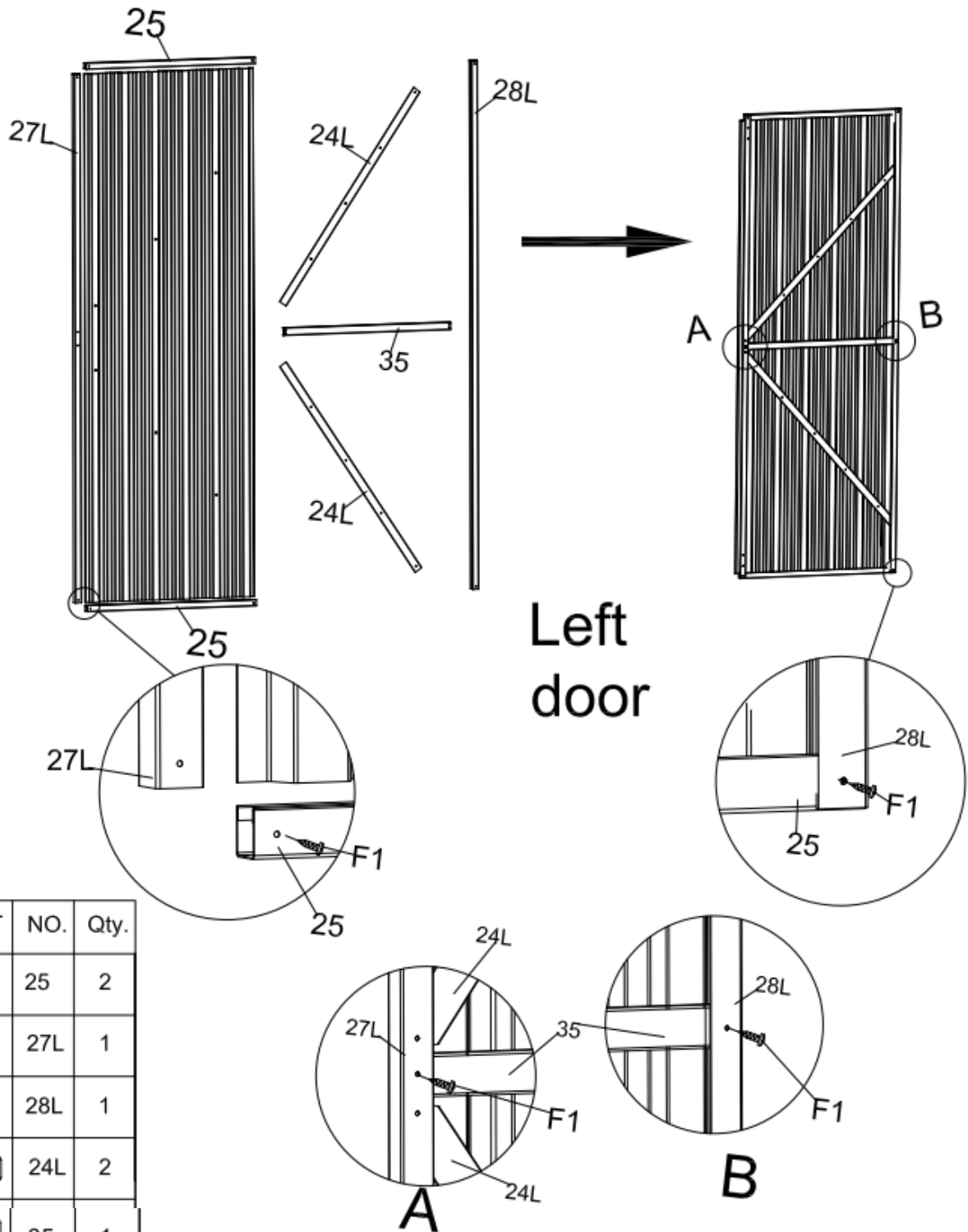

Left  
door

PART	NO.	Qty.
	25	2
	27L	1
	28L	1
	24L	2
	35	1
	D2	1
	D3	1
	F1	

Asenna kuvan mukaan osat nro (25), (27L), (28L), (24L), (35) osaan no. (D2) ja (D3) ruuvilla (F1). Huomaa että tämä on oven takapuoli.

OVEN ASENNUS (OIKEA OVI)

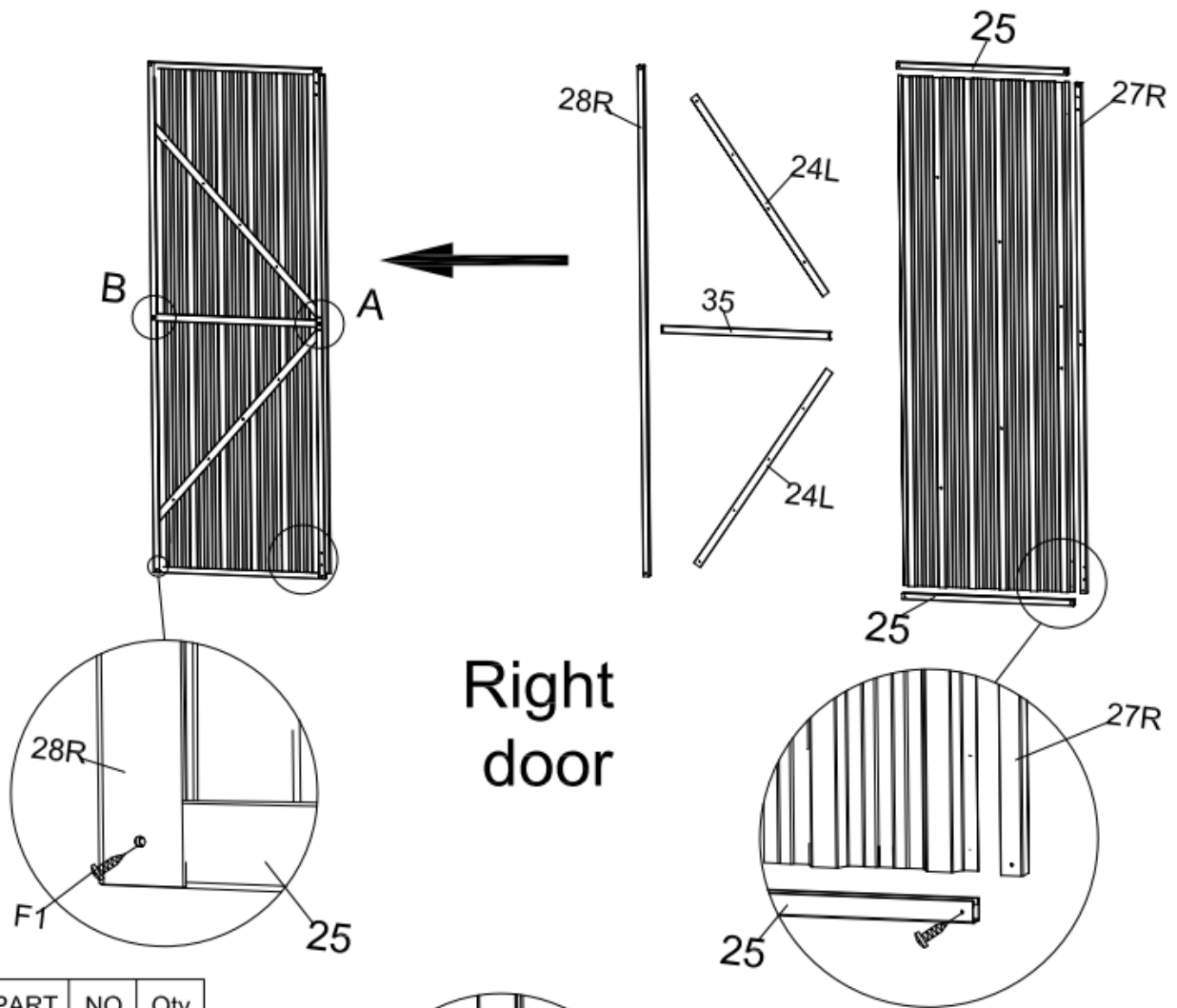

Right door

PART	NO.	Qty.
	25	2
	27R	1
	28R	1
	24L	2
	35	1
	D2	1
	D3	1
	F1	

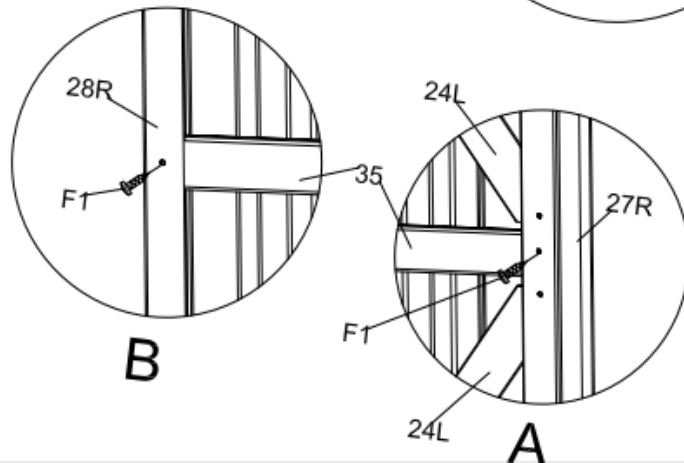

Kuvan mukaisesti asenna osat (25), (27R), (28R), (24L), (35) osaan nro (D2) ja (D3) ruuvilla (F1). Huomaa että tämä on oven taustapuoli.

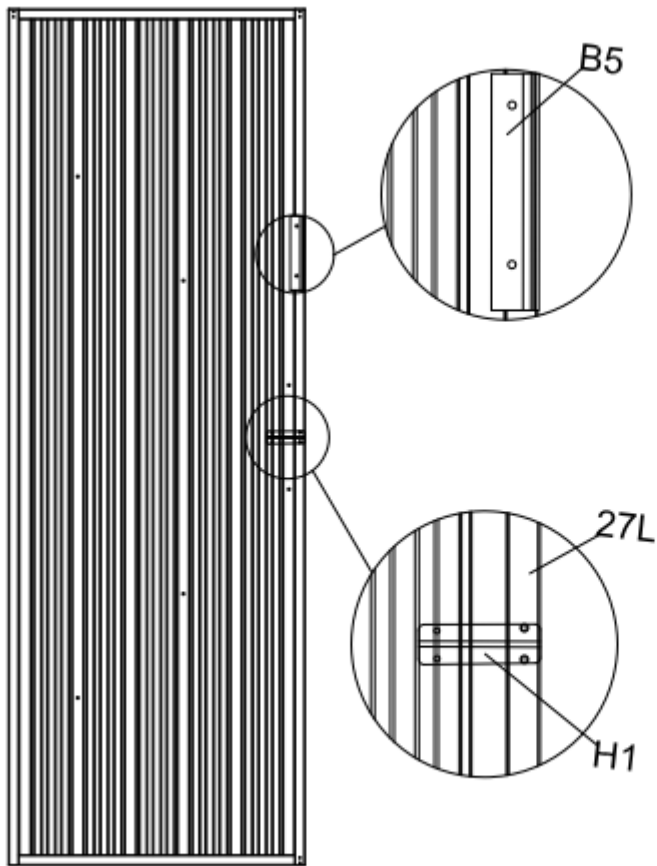

OVIEN ASENNUS -3

Vasen ovi

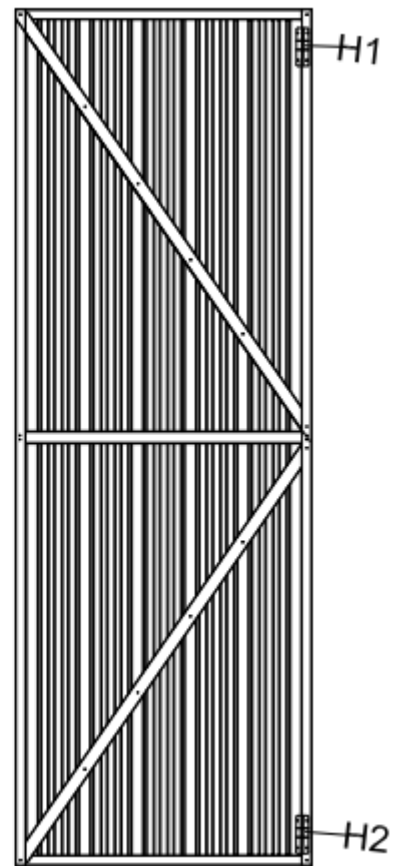

Oikea ovi kääntöpuoli



PART	NO.	Qty.
	B5	2
	H1	2
	H2	1
	F1	

Oven etupuolelta asenna (B5) ja (H1), (H2) ruuvilla (F1).

## OVIEN ASENNUS -4

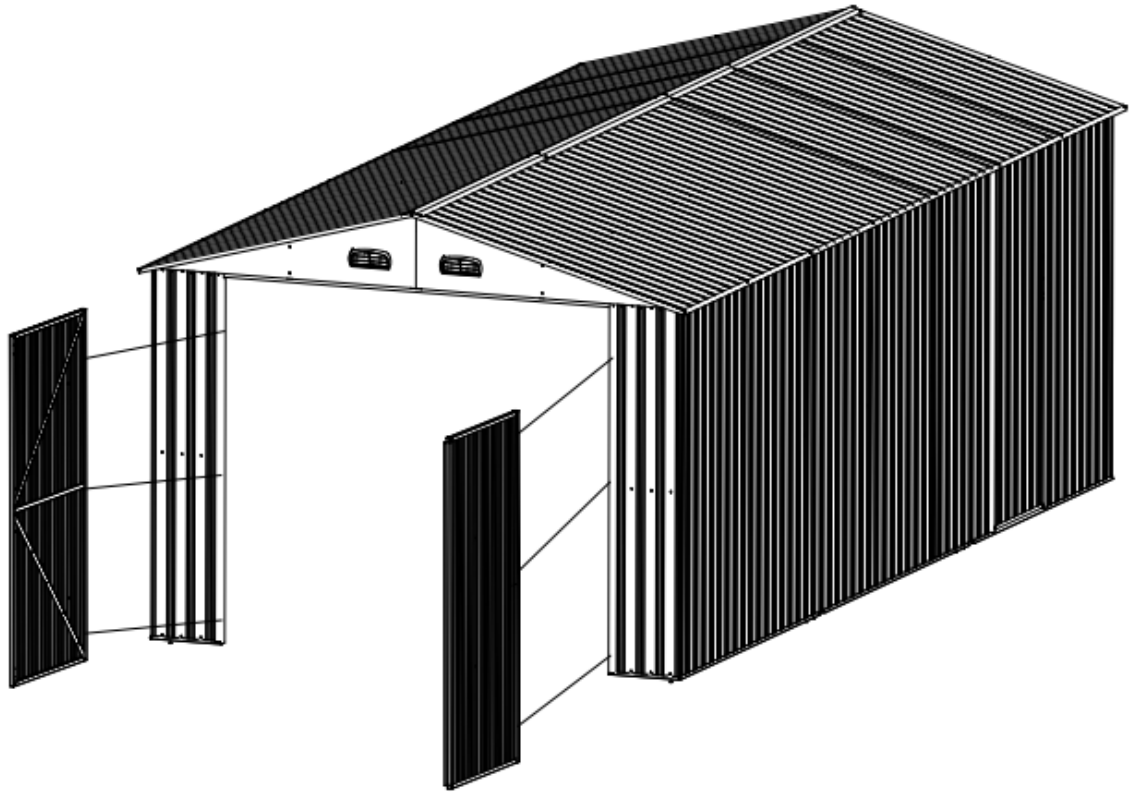

PART	NO.	Qty.
	F7	

Kiinnitä ovet (5L) ja (5R) osan (B6) kanssa.