

FOUR

BLUETOOTH FM-LÄHETIN AUTOON CAR FM TRANSMITTER

4-FMTBT2.1

Käyttöohje User Manual



Johdanto

Kiitos, että valitsit meidän Bluetooth FM - lähettimen.

Tämä laite suoratoistaa musiikkia ja puheluita suoraan Bluetooth-laitteista auton FM-stereojärjestelmään. Suunnattava mikrofoni ja melunvaimennustekniikka takaavat korkealaatuiset puhelut ajon aikana.

Toivottavasti tämä laite tekee ajamisestasi mielenkiintoisempaa ja turvallisempaa.

Pakkauksen sisältö:

- Bluetooth-laite
- Käyttöopas
- 3.5mm äänikaapeli
- Aluslevy
- Tuuletinaukkopidike
- Kiinnike kojelautaan

Tekniset tiedot:

- Bluetooth Versio: Actions V5.0
- Bluetooth Protokolla: AVRCP,HFP,A2DP
- Taajuusalue: 87.5-108.0MHZ
- Taajuuden vakaus: ± 10 ppm
- Micro SD -kortti (max.) :64GB
- Tuetut tiedostomuodot: MP3,WMA, APE,FLAC,WAV
- Tuki linjalähtötoiminnalle
- Bluetooth-kantavuus: jopa 7m
- Näytön koko: 22.5*14*4mm
- Käyttöjärjestelmän kieli: Englanti
- Materiaali: ABS-muovi
- Tuotteen koko: 70.8*60.8*83.0 mm
- Tuotteen paino: 83g
- Kaapelin pituus: 80cm

Ominaisuudet:

1. Langattomat puhelut ja äänen suoratoisto auton FM-stereojärjestelmään Bluetoothin kautta ; Vaihto handsfree-tilaan automaattisesti musiikin suoratoistotilasta, kun vastaanotat puhelun.
2. 180° kääntyvä mikrofoni parantaa äänentallennuskykyä huomattavasti
3. Pikanäppäin ANC-tilalle: suodattaa aktiivisesti ympäristön äänet.
4. Silmiä miellyttävät LED-valot, jotka lisäävät tyylikkään valaistuksen autoosi.
5. Painike, joka korostaa bassontoistoa autossasi.
6. Alhaisen akunvarauksen varoitus: havaitsee auton akun jännitteen kun virrat on kytketty päälle.
7. Nopea ääniavustajan aktivointi, kuten Siri / Google Assistant...
8. Suuri volume-rulla: helppo ja kätevä käyttää
9. Bluetooth-versio : Actions 5.0.

Yhteensopivuus:

Tämä laite voidaan liittää handsfree-sarjana minkä tahansa yhteensopivan Bluetooth 2.1:n tai uudemman laitteen kanssa.

Varotoimenpiteet:

Lue kaikki turvallisuusohjeet huolellisesti ennen tämän tuotteen käyttöä. Tämän tuotteen väärä käyttö voi johtaa tämän, tai siihen kiinnitettyjen tuotteiden vaurioitumiseen.

Varmistaaksesi, että tuotteet toimivat hyvin, älä koskaan käytä tätä seuraavissa olosuhteissa:

1. Kosteat- tai vedenalaiset olosuhteet.
2. Lämmittimien lähellä tai korkeissa lämpötiloissa.
3. Älä jätä laitetta suoraan auringonpaisteeseen.
4. Olosuhteisiin, joissa laite on vaurioitunut.
5. Älä koskaan pura tuotetta ilman asianmukaista lupaa, muuten se voi johtaa takuun raukeamiseen

Kuva 1: Tuotteen yleiskatsaus

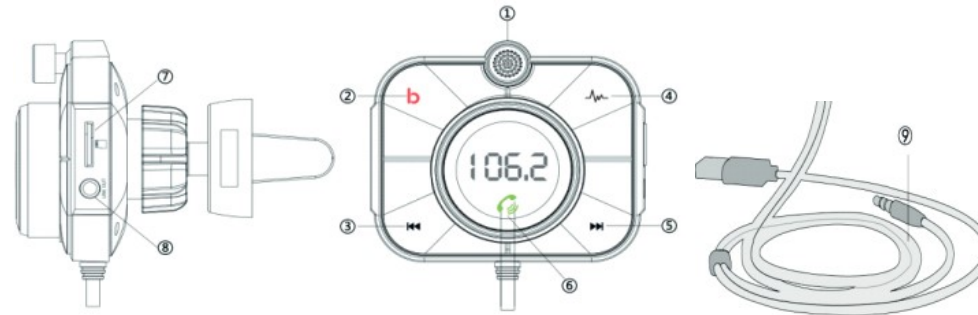

- ① Suunnattava mikrofoni
- ② BASSO/Kytke valot pois tai päälle/Vaihda äänilähdettä (BT/Mikro SD-muistikortti)
- ③ Edellinen/toistotila
- ④ Melunvaimennus
- ⑤ Seuraava/vaihda värejä (7 eri vaihtoehtoa)
- ⑥ (Tauko/Toista, Volume +/-, FM asetus)
- ⑦ Mikro SD -muistikorttipaikka
- ⑧ Aux- sisään portti.
- ⑨ Aux- ulos portti.

Valitse paras tapa sinulle,
Tarrakiinnitys(1.) tai tuuletinaukkokiinnitys(2.)

Kuva 2:

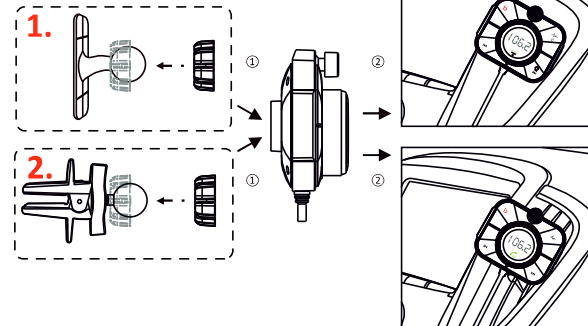

Tuotteen käyttöönotto:

- Varmista, että pallonivel on upotettu aluslevyyn, ennen kuin lukitset kannattimen yksikön takakuoreen; (Katso kuva 2.)
- Laitteen kiinnitys tuuletusaukkoon..
- Liitä ulkoinen virtakaapeli virtapistokkeeseen
- LED-näyttö ilmaisee ensin auton akun jännitteen jonka jälkeen näyttää "bt" osoittaen, että Bluetooth-pariliitostila on päällä.

1. Yhdistä FM-radioon FM:llä:

- Liitä laitteen USB-liitin auton tupakinsytyttimeen.
- Aseta autoradiosi vapaana olevalle FM-taajuudelle.
- Pidä MFB-nappia painettuna 3 sekunnin ajan, kunnes FM-taajuus vilkkuu näytössä.
- Säädä laitteen taajuus samalle taajuudelle autoradion kanssa pyörittämällä MFB:tä.
- Pyri löytämään radiosta mahdollisimman puhdas taajuus, jos lähellä on voimakas kanava, tulee toistossa olemaan häiriöitä.
- Jos autossasi kuuluu normaalit radiokanavat huonosti, myös tämä laite toimii huonosti. Tähän auttaa vain radioantennin korjaus.

2. Yhdistä FM-radioon Aux-ulostulon kautta:

Käytä AUX-kaapelia yhdistääksesi tämän laitteen autoradion AUX-in paikkaan.

Paritus Bluetoothilla:

- Varmista, että laitteessa on virrat päällä, jonka jälkeen etsi puhelimestasi saatavilla olevia laitteita.
- Valitse "4-FMTBT2.1" listalta, ja paina yhdistä.
- Jos laite kysyy salasanaa, syötä: '0000' tai '1234'.

3. Musiikin toistaminen ja käyttö:

- Toista musiikkia suoraan mobiililaitteesta, joka on yhdistetty laitteeseen Bluetoothin kautta.
- Paina MFB-nappia toistaaksesi tai keskeyttääksesi musiikin.
- Paina "⏮" tai "⏭" siirtyäksesi seuraavaan kappaleeseen tai palataksesi edelliseen kappaleeseen.
- Lisää tai vähennä äänenvoimakkuutta säätämällä kiertonuppia myötä- tai vastapäivään.
- Pidä painettuna "⏮" vaihtaaksesi toistotilaan.
(peräkkäinen toisto / sekoitus / yksittäistoisto)

Huomaa:

A: Tiedostotila: Aseta MP3/WMA/APE/FLAC/WAV-tiedostoja sisältävä Micro SD-kortti lähettimeen. Laite alkaa automaattisesti toistaa tiedostoissa olevaa musiikkia;

B: Vaihda äänilähdettä (BT/Micro SD): Pidä painettuna "b" vaihtaaksesi äänilähdettä Bluetoothin ja Micro SD:n välillä..

C: Jos saat puhelun musiikin toiston aikana, laite vaihtaa automaattisesti puhelutilaan.



4. BASS BOOST-toiminto

Paina "b" aktivoiaksesi BASS BOOST-toiminto.

Näyttöön tulee näkyviin "b1".

Paina "b" uudelleen sammuttaaksesi BASS BOOST-toiminto, jolloin näyttöön tulee "b0".

5. Puhelun soittaminen

- Paina  vastataksesi saapuvaan puheluun. Pidä painettuna hylätäkseen puhelun.
- Paina  lopettaaksesi puhelun.
- Puhelun aikana pidä  painettuna vaihtaaksesi puhelimen kaiuttimeen.
- Puhelua soittaessa, voit valita puhelinnumerot vain matkapuhelimella, mutta kun puhelu on yhdistetty, voit nauttia siitä handsfree-toiminnolla.

6. Melunvaimennus

Puhelun aikana paina "  " vaimentaaksesi tiemelua, erityisesti isoissa nopeuksissa.

Toiminnon aikana valo vilkkuu nopeasti.

7. Ääniavustajan aktivointi

Bluetooth-tilassa kaksoisnapauta MFB-nappia aktivoiaksesi ääniavustajan matkapuhelimestasi (Siri tai Google Assistant jne.)

Vaihda värejä:

- Pidä painettuna "  " 2 sekuntia värin vaihtamiseksi

(punainen/vihreä/sininen/keltainen/violetti/syaani/valkoinen/välkkyvä)

- Paina kaksi kertaa "b" sammuttaaksesi/sytyttääksesi valot.

Huom!

Tarkistathan tupakansytyttimen kosketuspinnat, jos laitteen virrat pätkee. Syy on yleensä tässä.

Brief Introduction

Thanks for choosing our Bluetooth FM transmitter. This device streams music and phone call directly from Bluetooth devices to the car FM stereo system. Adopting the moveable Mic - Probe and noise canceling technology ensure a high quality talking while driving. Hope this device makes your driving more interesting and safer.

Packing contents:

- Bluetooth Device
- User Guide
- 3.5mm Audio Cable
- Washer
- Air vent holder
- Dashboard mounting

Specification:

- Bluetooth Version: ActionsV5.0
- Bluetooth Protocol:AVRCP,HFP,A2DP
- Frequency Range: 87.5-108.0MHZ
- Frequency Stability: ± 10 ppm
- Micro SD Card (max Capacity) :64GB
- Music Format: MP3,WMA, APE,FLAC,WAV
- Supports line out function
- Bluetooth Distance: about7m
- Size of Screen:22.5*14*4mm
- Language: English
- Material: ABS
- Product Size:70.8*60.8*83.0 mm
- Product Weight:83g
- Cable Length:80cm

Features:

1. Wirelessly transmits phone call & audio streaming to the car FM Stereo system via Bluetooth;
2. Switch to hands-free mode automatically from musicstreaming status when receiving phone call;
3. 180° rotatable mic-probe to enhance the sound capturing ability massively: world one & only design;
4. Hot-key to enter ANC mode: actively filter out the environmental noises;
5. Eye-comfortable LED rhythmic light, adding full cool illumination into your car;
6. One button to enhance the bass effect of the music in your car;
7. Low battery alert: detects the voltage of car battery when powered on
8. Quick voice assistant activation, such as Siri/Google assistant...
9. Big rotary volume: easy & handy operation;
10. Bluetooth Version: Actions 5.0.

Compatibility:

This device can be paired as a hands free kit with any compatible Bluetooth2.1 or higher enabled devices.

Precautions:

Please read all safety instruction warnings carefully before using this product. Improper use of this product may result in damage to this or attached products. To ensure the products work well, please never use this in the following conditions:

1. Moist or underwater conditions.
2. Conditions near heater or high-temperature service.
3. Conditions with direct and strong sunshine,
4. Conditions with adapter damage
5. Never dismantle the product without due permission,otherwise it may nullify the warranty clause.

Product Overview:

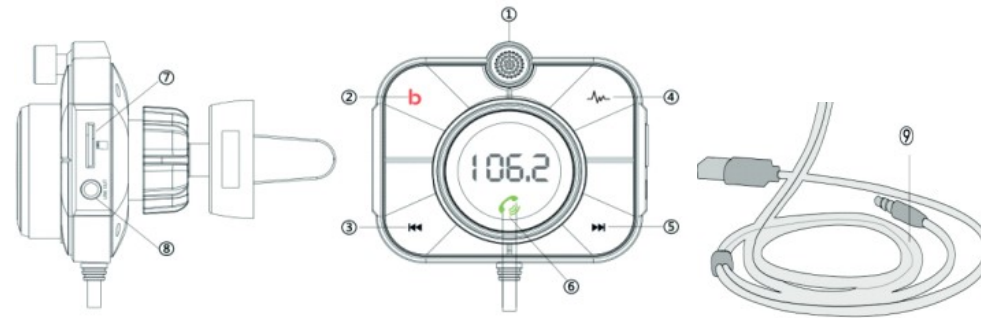
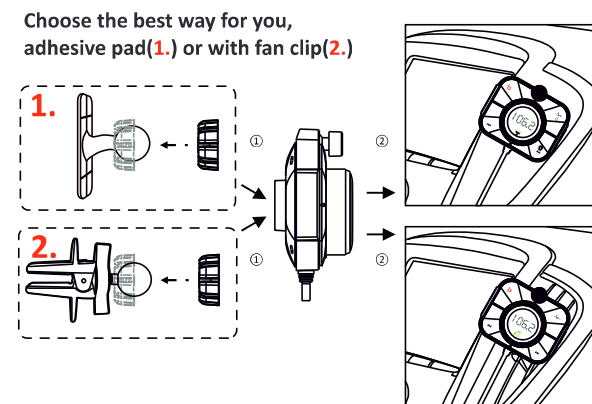

Fig 1: Product Overview

- ① Moveable Mic-Probe
- ② BASS/Turn off or on Light/Switch Audio Source (BT/TF)
- ③ Previous/Loop mode
- ④ Freeway Noise Canceling
- ⑤ Next/Switch 7 Colors light
- ⑥ MFB (Pause/Play, Volume +/-, FM setting)
- ⑦ TF Card Slot
- ⑧ Aux in
- ⑨ Aux out port

Fig 2:
Installing Air vent holder



Installing the Product:

- Make sure the ball joint is embedded into the washer before locking the bracket to the back shell of the unit; (Refer to fig 2)
- Attached the device to the air vent;
- Plug the auxiliary power plug into an auxiliary power outlet.
- The LED display shows the voltage of the battery of the car first for seconds and then shows "bt" to indicate Bluetooth pairing mode is on.

1. Connect to FM Radio by FM:

- Plug the USB of the device on the car charger (included)
- Turn your car radio to an unoccupied FM frequency;
- Press and hold MFB for 3 seconds until FM frequency on the screen flashes;
- Adjust the frequency of device as the same frequency of the car radio by rotating MFB.
- Make sure you have a clear channel for connection. Strong broadcasts close your chosen channel may cause distortion.
- If your car radio doesn't work properly, transmitter may not work. Fixing your car antenna is only way to solve this.

2. Connect to FM Radio by Aux:

Use the equip-ed AUX cable to connect this device & the aux jack on your car head unit.

Pair with Bluetooth :

- Make sure the unit is powered and search for available devices in your phone
- Select "4-FMTBT2.1" from the list; then connect.
- If asked, enter the pairing code '0000' or '1234'.

3. Playing and Controlling the Music:

- Play music directly from the mobile device that is connected to the product via Bluetooth.
- Press the MFB to play or pause music.
- Press "⏮" or "⏭" to skip to the previous song or go back to the next song.
- Tune the rotatory knob clockwise or anticlockwise to increase or decrease volume.
- Press and hold "⏮" to switch loop mode. (sequential play /shuffle/play single circle)

Please note:

A:File Mode: Insert a Micro SD card containing MP3/WMA/APE/FLAC/WAV files in the transmitter which will automatically start playing music in the files;

B: Switch Audio Source (BT/Micro SD): Press and hold "b" to switch audio source between Bluetooth and Micro SD.

C: If you receive a call while playing music, the product automatically switches to the phone call.



4. BASS BOOST-function

Press "b" to activate BASS BOOST-function.

LED display will show "b1".

Press "b" again to turn off BASS BOOST-function and the LED display will show "b0".

5. Making Phone Calls

- Please press  to answer the incoming call. Press and hold to reject the call.
- Please press  to hang off a call.
- During a call, press and hold  to switch to private conversation.
- When making a call, you can only dial the phone number by your mobile phone, but once the call is connected, you can use the handsfree function to enjoy it.

Please note: When using handsfree function, please make sure that Bluetooth is well connected.

6. Freeway Noise Canceling

During calling, press "" to suppress road noise especially on the freeway and the ring light will flash quickly.

7. Activating Voice Assistant

Under Bluetooth mode double press MFB to activate voice assistant on your mobilephone (Siri or Google Assistant ect...)

Switch lights:

- Press and hold "" for 2 seconds to switch ring light (Red/Green/Blue/Yellow/Purple/Cyan / White/ Flicker)
- Double press "b" to turn off/on the light

Attention!

If you have powering issues with transmitter, please check the car lighter socket for ensure good contact.

FOUR

Four is trademark of
Oy Audioimport Group Ab
info@audioimport.fi
www.ai-group.fi