

Your Healing Partner for eco life

clair

Instruction manual

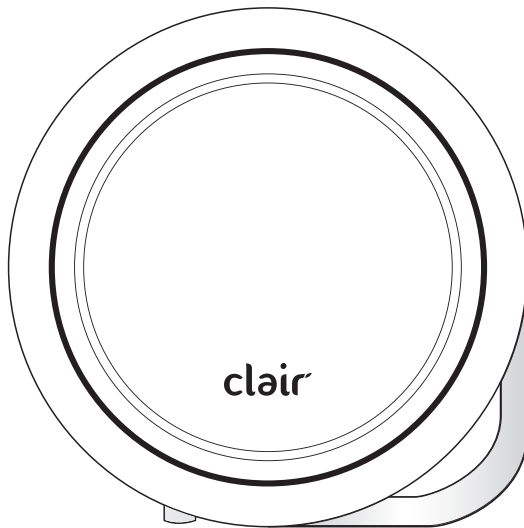

MODEL		clair-BF2025		
Power supply	Input	AC 100~240V / 50/60Hz		
	Output	DC 12V / 1.0A		
Performance and power consumption	Level	Low mode	Normal mode	High mode
	Power consumption	1.2W	1.8W	2.4W
Recommended use area		Individual and office spaces		
Size		254mm x 150mm x 255mm		
Weight		1.6kg		

ATNS GROUP, Inc.

clair is a representative brand of the air purifiers developed and produced by ATNS GROUP, Inc. in Korea.

Features of product

clair

See how much **clair** cares for its customers!



Innovative technology through a paradigm shift – the e2f filter

Nuisance static electricity is born again as an innovative filter resulting in a paradigm shift. The **clair e2f** filter can collect ultrafine particles that escape existing filters and enter our lungs. Now try the **e2f** filter!



Removal of allergens and other substances that cause sick house syndrome

clair removes harmful materials such as CO, exhaust gases (NOx, SOx), formaldehyde and toluene (VOCs), so it is great for use at home with respiratory patients, atopic patients, pregnant women and infants.



Safely purified air with no hazardous secondary substances

Air purifiers based on electric collectors or aromatic mixing generate hazardous secondary substances, such as ozone and carbon, which cause headaches, dizziness, drowsiness, asthma and atopy. The **clair** air purifier is free of hazardous secondary substances.



Viruses and bacteria removal

It maintains a pleasant indoor environment by removing viruses, mold, fungi and bacteria.



Low maintenance costs

Because the cost for continuous use is only about € 0,10 a month (Korea Electric Rates Based), it has negligible impact on the electricity bill. The **e2f** filter can be used for over a year, which makes maintenance easier and reduces filter costs.



Convenience

It is designed for convenient, one button operation, and the filter can be separated, replaced and cleaned by users themselves.



Attractive design

A simple and premium design coordinates with bedrooms and living rooms. It can be used in individual spaces and office environments.



Made in Korea

All models are made in Korea to ensure customer reliability.

Product components and names

Product components

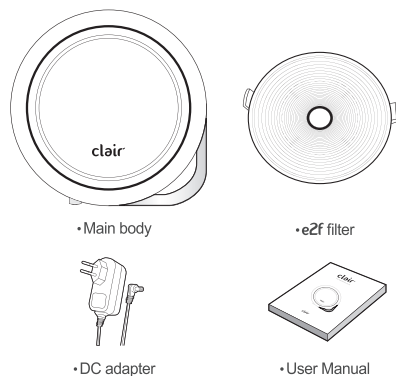

Names of each part

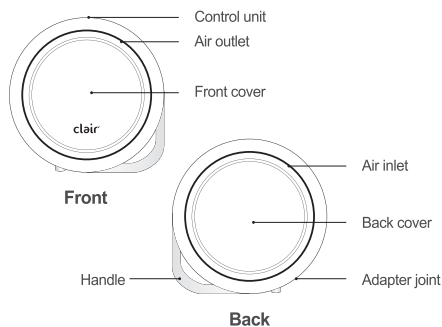

Installation method

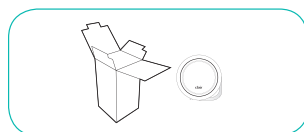

1. Check condition of product before installation.

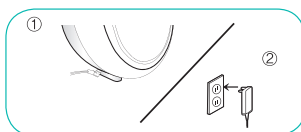

2. Connect DC adapter to the side of the main body and then plug into a power outlet.

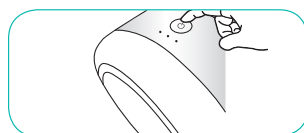

3. Press the power button to operate the product.

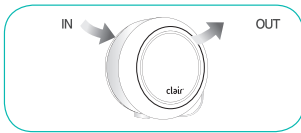

4. Be careful not to block the back cover with foreign objects as not to prevent air intake.

※Caution!
Plug the DC adapter in the main body before connecting to a power outlet.

Operation method and motion

Operation mode	Operation method	Operation details	Button indicator
Level 1	Press the power button once	Low speed mode	
Level 2	Press the power button twice	Normal speed mode	
Level 3	Press the power button 3 times	High speed mode	
OFF	Press the power button 4 times	Stop	
	Press the power button for longer than 2 seconds regardless of mode		

Recommended installation place

Bedroom

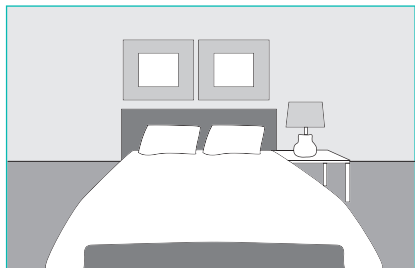

Living room

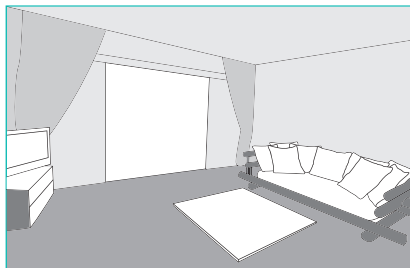

Children's room

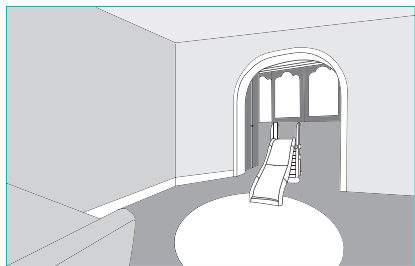

Study room



Kitchen

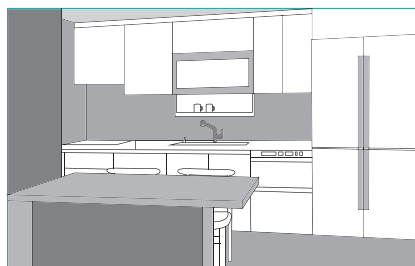

Studio room

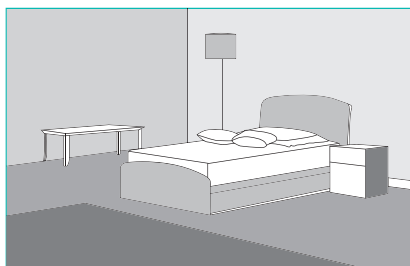

Office

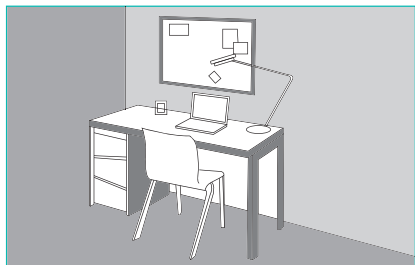

Hospital room

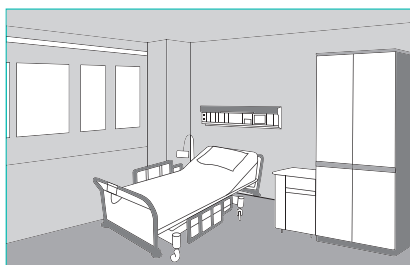

Maintenance

How to clean the filter

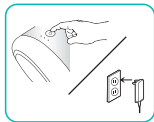

1. Turn the power off and unplug from power outlet.

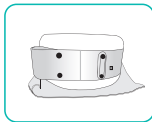

2. Lay the product down with back cover facing upwards.

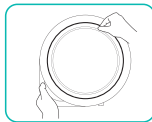

3. Hold the handle and disassemble the back cover.

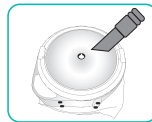

4. Remove dust at the top of the e2f filter using a vacuum cleaner.

※Caution!

Make sure to start cleaning and filter management after turning off power, unplugging from power outlet and making sure that the fan has stopped.

There is danger for electric shock or other accidents if filter is changed during operation.

How to change the filter



1. Lay the product down with back cover facing upwards.



2. Hold the handle and disassemble the back cover.

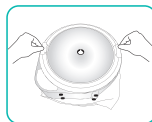

3. Hold the handles on both side of the e2f filter and disassemble the e2f filter from main body.

4. Change to a clean unused filter.

Caution for maintenance



Filters last for a maximum of 12 months which is subject to change depending on installation place and environmental conditions.



Cleaning the filters with water is not recommended. It may decrease purification ability due to reduced filter function.



Do not touch power cord with wet hands, for danger of electric shock or other accidents.

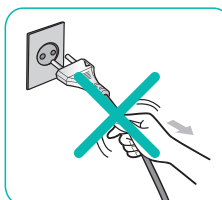

Do not pull on the cable of the power plug. It may cause damage to the cable or injury.



Do not use water or detergent when cleaning the body or filter. It may cause stains or cracks on the surface.



Do not place any objects on the product. It may block the inlet or outlet causing malfunction or reduced ability of purification.



Keep children from climbing on and putting fingers or other foreign matter in the outlet, as this could cause injury.

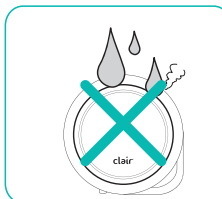

Be careful that water is not allowed the inside product. It may cause a fire or electric shock.

Caution for safety

Caution for power

- Do not change or extend cable.
- Do not bend power plug or pull as it may cause damage.
- Do not pull power plug cable.
- Do not use damaged power cords, plugs or loosened outlets.
- Do not use multiple devices simultaneously on a single power strip.
- Do not use power plug near a heater.
- Use rated adapter (DC 12V/1.0A rating).
- Pull out power plug from outlet in the event of cleaning.
- Do not touch power plug with wet hands
- Pull plug out when product is not in use.
- Be careful as not to let an infant access or operate the product.

※ Failure to follow these instructions could lead to damage or injury by electric shock or fire.

Caution for operation

- Use the product when plug is fully fixed so that power plug does not shake.
- Do not block air inlet and outlet with other foreign matter.
- Do not use it near hot object like a stove or fire risky places.
- Do not use the product on its side or back and do not put any object on the top.
- Do not use when body and filter are separated
- Do not use detergent to clean the surface of the product.

※ Failure to follow these instructions could lead to fire, malfunction, damage to product or reduced purification ability.

Caution for use and placement

- Do not use the product in a place where gas may be leaked.
- Do not use the product in a place with industrial oil smoke or metallic dust.
- Do not use under direct sunlight near heaters or in humid conditions.
- Do not place on a slope or uneven surface.
- Install at least 20cm away from surrounding objects.
- Check if there are any obstacles blocking air inlet or outlet part.
- Do not move the product by holding the back cover only.

※ Failure to follow these instructions could lead to reduced purification ability, abnormal noise or malfunction. And It may cause damage or injury by electric shock or fire.

Caution for filter

- Avoid making direct contact with filters in use such as smelling or touching.
- For polluted filters, open back cover and remove dust only using a vacuum cleaner.
- Cleaning with water is not recommended as it may cause filter function decrease.
- If the product is not used for long durations of time, pollutants may be collected in the filter. Seal the filter using a plastic cover and store it.

※ Failure to follow these instructions could lead to health problems or functional reduction of e2f filter.

※ For repair and/or replacement, contact the purchase store or customer service center.

※ A/S and replacement inquiry: (+49) 6403-778-6612
(See Warranty Certificate page)

Warranty Certificate

ATNS Group implements the warranty of the product as below according to the consumer indemnification regulation.

- * The warranty period of **clair** product is 2 year from the purchase date.
- * The compensation and reception notice shall be made within 7 days from application date, and repair and compensation shall be made within 14 days from the application date. (excluding holiday and national holidays)
- * The below shall be subject to paid repair.
 - In case of failure by using non-authentic components
 - In case of failure by negligence of user or by arbitrary repair and modification
 - In case of failure by non-implementation of matters defined in the user manual
- * Paid repair is available after the warranty period.
- * Provide warranty certificate in the event of repair application.

Customer service center (+49) 6403-778-6612

Customer information			
Name			
Address			
Tel.			
Mobile.			
E-mail			
Product name		clair Air Purifier	
Model name		clair-BF2025	
Date of purchase		year	months date
Warranty period		2 year from purchase date	
Manufacturing date			
Manufacturer		ATNS GROUP, Inc.	
Homepage		www.cleanair-clair.com	

※ Please safely store this certificate with your user manual as it cannot be re-issued.

Produkteigenschaften

clair

Stellen Sie fest, wie sehr sich **clair** um seine Kunden bemüht



Innovative Technologie durch einen Paradigmenwechsel - der e2f Filter

Die störenden statischen Entladungen werden als innovativer Filter durch einen Paradigmenwechsel wiedergeboren. Der **clair e2f** Filter kann ultrafeine Partikel filtern, die von anderen Filtern nicht aufgenommen werden und so in unsere Lungen gelangen. Testen Sie nun den **e2f** Filter.



Entfernung von Allergenen und anderen Substanzen, die da "Sick House Syndrome" hervorrufen.

clair entfernt schädliche Materialien, wie CO, Abgase (NOx, SOx), Formaldehyd und Toluol (VOCs), und eignet sich somit hervorragend zur Heimmutzung durch Patienten mit Atemwegserkrankungen oder Atopien, sowie Schwangere und Kleinkinder.



Reinigen Sie die Luft auf sichere Weise, ohne gefährliche Nebeneffekte

Auf Elektrokollektoren basierende oder Aromen mischende Luftreiniger produzieren schädliche Sekundärstoffe wie zum Beispiel Ozon und Carbon, die zu Kopfschmerzen, Schwindel, Asthma und Atopien führen können. Der **clair** Luftreiniger generiert keine schädlichen Sekundärstoffe.



Entfernung von Viren und Bakterien

Der **clair** Luftreiniger hilft, eine angenehme Raumluftqualität zu erhalten, indem er Viren, Pilze, Schimmel und Bakterien entfernt.



Niedrige Betriebskosten

Da die Kosten für den dauerhaften Gebrauch nur bei ca. € 0.10 im Monat liegen (Korea strompreise basieren), hat dieses Gerät nur eine geringe Auswirkung auf Ihre Stromrechnung. Der **e2f** Filter hat eine Lebensdauer von mehr als einem Jahr, dies erleichtert die Wartung und senkt die Kosten für neue Filter.



Komfort

Der Luftreiniger wurde zur komfortablen Ein-Knopf-Bedienung entwickelt. Der Filter kann durch den Nutzer entnommen, ersetzt oder gereinigt werden.



Ansprechendes Design

Ein simples und doch edles Design passt sich ausgezeichnet dem Interieur Ihres Schlafzimmers oder Wohnzimmers an. Der Luftreiniger kann sowohl zu Hause als auch im Büro verwendet werden.



Hergestellt in Korea

Alle Modelle werden in Korea hergestellt, um dem Kunden Verlässlichkeit zu signalisieren.

Lieferumfang und Bezeichnung

Lieferumfang

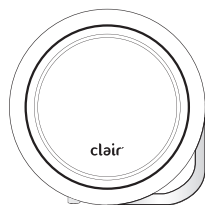

• Luftreiniger



• DC-Adapter

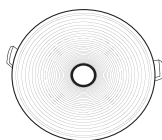

• e2f Filter



• Bedienungsanleitung

Bezeichnungen

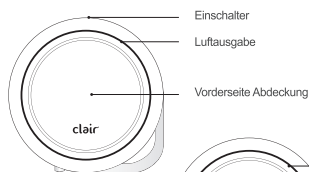

Vorderseite

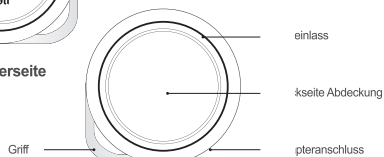

Rückseite

Installationsanleitung

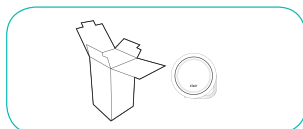

1. Überprüfen Sie den Zustand des Produktes, bevor Sie mit dem Aufbau beginnen.

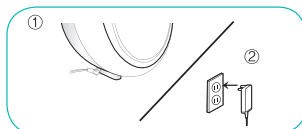

2. Verbinden Sie den DC-Adapter mit dem Anschluss auf der Rückseite des Gerätes, und schließen Sie ihn an das Stromnetz an.

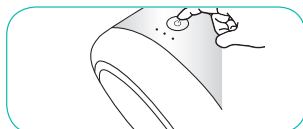

3. Drücken Sie den Einschalter um das Gerät in Betrieb zu nehmen.

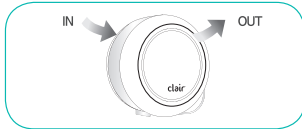

4. Blockieren Sie die obere Abdeckung nicht mit Fremdkörpern, da sonst der Lufteinlass nicht funktionieren kann.

※Vorsicht!

Verbinden Sie den DC Adapter zuerst mit dem Luftreiniger, bevor Sie ihn an das Stromnetz anschließen.

Betriebsanleitung und Ablauf

Betriebsmodus	Betriebsmethode	Details	Taste/Anzeige
Stufe 1	Drücken Sie den Einschalter ein Mal	Geringe Geschwindigkeit	
Stufe 2	Drücken Sie den Einschalter zwei Mal	Normale Geschwindigkeit	
Stufe 3	Drücken Sie den Einschalter drei Mal	Hohe Geschwindigkeit	
Aus	Drücken Sie den Einschalter vier Mal	Stopp	
	Drücken Sie den Betriebsknopf für mehr als 2 Sekunden		

Empfohlene aufstellungsorte

Schlafzimmer

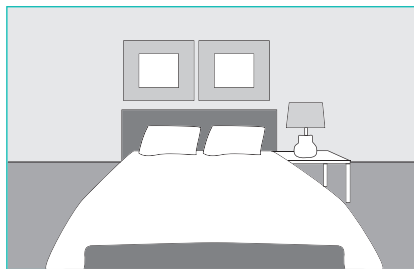

Wohnzimmer

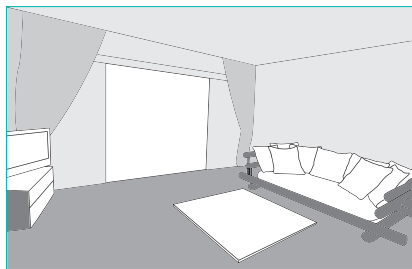

Kinderzimmer

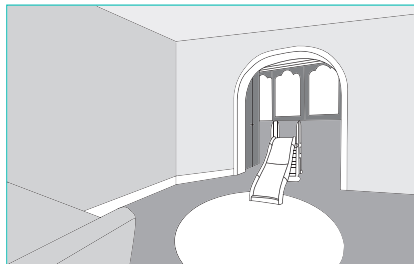

Bibliothek



Küche

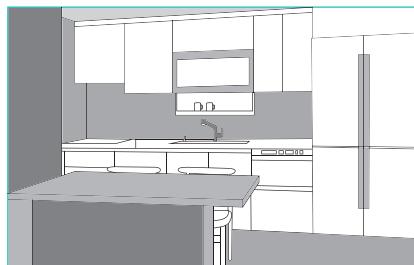

Atelier

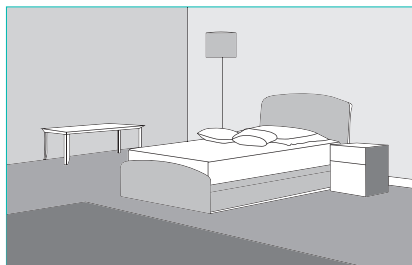

Büro

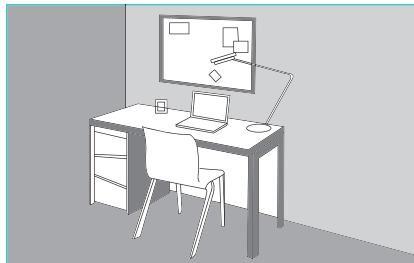

Krankenzimmer

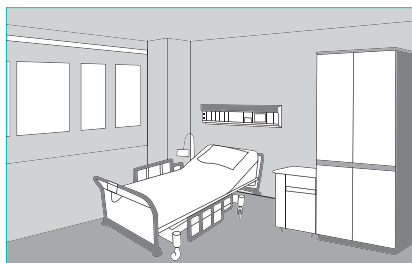

Wartung

Reinigung des Filters

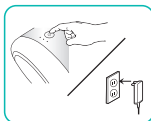

1. Schalten Sie das Gerät aus und unterbrechen Sie die Verbindung mit dem Stromnetz.

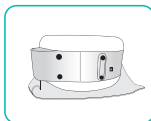

2. Stellen Sie das Produkt auf einen, mit einem weichen Handtuch bedeckten Untergrund. Platzieren Sie das Produkt mit der Rückseite zu Ihnen.

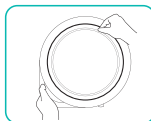

3. Entfernen Sie die Abdeckung auf der Rückseite des Produktes.

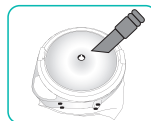

4. Entfernen Sie mit einem Staubsauger den auf der Oberseite des e2f Filters angesammelten Staub.

※Achtung!

Stellen Sie sicher, dass das Gerät nicht in Betrieb ist, vom Stromnetz getrennt wurde, und sich der Ventilator nicht mehr bewegt, bevor Sie mit der Wartung beginnen. Wird der Filter während des Betriebs gewechselt, besteht die Gefahr von elektrischen Schocks oder Unfällen.

Wechsel des Filters

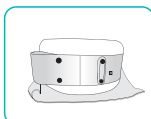

1. Stellen Sie das Produkt auf einen, mit einem weichen Handtuch bedeckten Untergrund. Platzieren Sie das Produkt mit der Rückseite zu Ihnen.



2. Entfernen Sie die Abdeckung auf der Rückseite des Produktes.

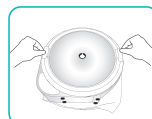

3. Entfernen Sie die Basisplatte und den Filter, während Sie beide Seiten des Produktes festhalten. 4. Ersetzen Sie den verwendeten Filter mit einem neuen, unbenutzten.

Vorsichtsmaßnahmen zur Wartung



Filter sind für ein Maximum von 12 Monaten nutzbar. Diese Angabe variiert je nach Aufstellungsort und Umweltbedingungen.



Die Reinigung des Filters mit Wasser wird nicht empfohlen. Die Reinigungswirkung kann dadurch beeinflusst werden, da die Filterfunktion gemindert wird.

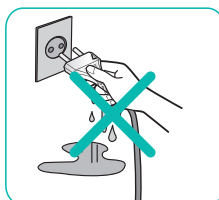

Berühren Sie das Kabel nicht mit nassen Händen. Es besteht die Gefahr eines elektrischen Schocks oder eines Unfalls.

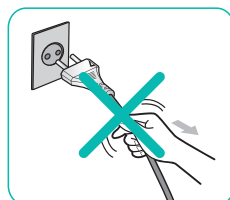

Ziehen Sie den Netzstecker nicht am Kabel aus der Steckdose. Nichtbeachtung kann zu Schäden am Kabel oder Verletzungen führen.



Verwenden Sie kein Wasser zur Reinigung des Filters oder Gehäuses, da ansonsten Risse oder Flecken auf der Oberfläche entstehen können.



Platzieren Sie keine Gegenstände auf dem Produkt. Nichtbeachtung kann zu Blockierung des Lufteinlasses führen, wodurch Fehlfunktionen entstehen oder eine verminderte Luftreinigungsleistung erzielt wird.



Lassen Sie keine Kinder auf das Gerät klettern, oder Finger bzw. Fremdkörper in die Öffnungen stecken, da dies zu Verletzungen führen kann.

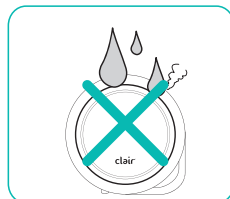

Lassen Sie kein Wasser in das Gerät eindringen. Bei Nichtbeachtung besteht Brandgefahr und die Gefahr eines elektrischen Schocks.

Sicherheitshinweise

Strom

- Nehmen Sie keine Veränderungen an dem Stromkabel vor und verlängern Sie es nicht.
- Verbiegen oder Ziehen des Kabels kann zu Schäden führen.
- Ziehen Sie nicht an dem Stromkabel.
- Verwenden Sie keine beschädigten Stromkabel, Stecker oder lockere Steckdosen.
- Verwenden Sie nie mehr als ein an eine Mehrfachsteckdose angeschlossenes Gerät zur gleichen Zeit.
- Platzieren Sie den Stromstecker nicht in der Nähe einer Heizung.
- Verwenden Sie einen Adapter mit einer Nennleistung von DC 12V / 1.0A
- Unterbrechen Sie immer die Verbindung mit dem Stromnetz, wenn Sie das Produkt reinigen.
- Berühren Sie das Stromkabel nicht mit nassen Händen.
- Ziehen Sie den Stecker aus der Steckdose, wenn das Gerät nicht in Benutzung ist.
- Halten Sie das Produkt von Kindern fern.

※ Nichtbeachtung dieser Warnhinweise kann zu Schäden, Verletzungen, elektrischen Schlägen oder Bränden führen.

Verwendung und Platzierung

- Verwenden Sie das Produkt nicht in der Nähe eines Gaslecks.
- Verwenden Sie das Gerät nicht an Orten, an denen es zu Öl-, Rauch- oder Metallstaubbildung kommen kann.
- Setzen Sie das Gerät nicht dem direkten Sonnenlicht, starker Heizungswärme oder hoher Luftfeuchtigkeit aus.
- Platzieren Sie das Gerät nicht auf schrägen oder unebenen Untergründen.
- Stellen Sie das Gerät mindestens 20cm von anderen Objekten entfernt auf.
- Überprüfen Sie stets, ob Lufteinlass oder Luftausgabe blockiert sind. Halten Sie das Gerät nicht zum Transport an der oberen Abdeckung fest.
- ※ Nichtbeachtung dieser Warnhinweise kann zu einer geringeren Reinigungsleistung, starker Geräuschbildung oder Fehlfunktionen führen. Es besteht Brandgefahr und die Gefahr eines elektrischen Schocks, was zu Schäden und Verletzungen führen kann.

Bedienung

- Verwenden Sie das Produkt nur, wenn der Stromstecker korrekt in der Steckdose befestigt wurde, damit der Steck während der Verwendung nicht wackelt.
- Blockieren Sie Lufteinlass und –ausgabe nicht mit Fremdkörpern.
- Verwenden Sie das Gerät nicht in der Nähe eines Ofens, Herdes oder Kaminen und Feuerstellen.
- Legen Sie das Gerät nicht auf die Seite oder auf die Rückseite, und stellen Sie keine Gegenstände auf die Oberseite.
- Verwenden Sie das Gerät nicht, wenn sich kein Filter im Luftreiniger befindet.
- Von der Verwendung von Reinigungsmitteln auf der Oberfläche des Gerätes wird abgeraten.
- ※ Nichtbeachtung dieser Warnhinweise kann zu Feuer, Fehlfunktionen, Produktschäden oder einer verminderten Reinigungsleistung führen.

Filter

- Vermeiden Sie direkten Kontakt mit dem Filter (berühren oder einatmen).
- Die Reinigung eines verschmutzten Filters lässt sich mit einem Staubsauger durchführen.
- Die Reinigung mit Wasser wird nicht empfohlen, da dies zu einer verminderten Filterleistung führen kann.
- Wird das Produkt über einen längeren Zeitraum nicht verwendet, kann es zu Verschmutzungen des Filters kommen. Beugen Sie dem vor, indem Sie den Filter vor der Lagerung mit einer Plastikabdeckung versehen.
- ※ Nichtbeachtung dieser Warnhinweise kann zu gesundheitlichen Problemen und einer verminderten Funktion des e2f Filters führen.

※ Für Reparatur und/oder Ersatz, wenden Sie sich bitte an Ihren Händler oder Kunden-Service-Center

Garantiezerifikat

Die ATNS Group führt die unten aufgeführten Garantieleistungen im Rahmen der Schadenersatzregelung für Endverbraucher durch.

- * Die Garantiezeit für **clair** Produkte beträgt 2 Jahre ab Kaufdatum.
- * Eine Mitteilung zum Schadenersatz und zum Empfang wird innerhalb 7 Tagen ab Mitteilungsdatum erfolgen. Reparatur oder Ersatz wird innerhalb 14 Tagen ab Mitteilungsdatum geleistet (Feiertage ausgenommen).
- * In den folgenden Fällen wird dem Kunden die Reparatur in Rechnung gestellt:
 - Schäden oder Fehlfunktionen, die auf nicht-authentisierte Einzelteile zurückzuführen sind.
 - Schäden oder Fehlfunktionen, die auf ein Fehlverhalten des Nutzers, nicht sachgemäße Reparatur oder Modifikationen zurückzuführen sind.
 - Schäden oder Fehlfunktionen, die auf ein Nichtbeachten der Bedienungsanleitung zurückzuführen sind.
- * Nach Ablauf des Garantiezeitraums steht Ihnen ein entgeldpflichtiger Reparaturservice zur Verfügung.
- * Bitte stellen Sie das Garantiezerifikat im Falle einer Reparaturanfrage zur Verfügung.

Kundendienst (+49) 6403-778-6612

Kundeninformationen			
Name			
Adresse			
Tel.			
Mobile			
E-mail			
Produktname	clair Luftreiniger		
Modellname	clair - BF2025		
Kaufdatum		Jahr	Monat Tag
Garantiezeitraum	2 Jahre ab Kaufdatum		
Herstellungsdatum	Separat angegeben		
Hersteller	ATNS GROUP, Inc.		
Homepage	www.cleanair-clair.com		

※ Bitte bewahren Sie dieses Zertifikat, zusammen mit der Bedienungsanleitung an einem sicheren Ort auf, da es nicht nochmals ausgegeben werden kann.

Caractéristiques & Avantages du produit

clair

Plus on compare, plus on peut apprécier la sincérité pour les consommateurs !



Filtre e2f, une technologie innovante, faite par le changement de conception

L'électricité statique qui cause de l'inconfort a été renée comme un filtre innovant par le changement de conception. Retrouvez le filtre **e2f clair** permettant de retenir facilement même les poussières ultra-fines qui ne peuvent pas filtrer par le filtre existant et les voies respiratoires intérieures ou le poumon humain.



Enlèvement des substances causant des allergies et du syndrome du bâtiment malsain

clair retenant des substances nuisibles, telles que l'oxyde de carbone (CO), le gaz d'échappement (NOx, SOx), le formaldéhyde et le toluène (VOCs), il est recommandé d'utiliser particulièrement chez les personnes sensibles ou fragiles comme les maladies respiratoires, les patients atopiques, les femmes enceintes et les nourrissons.



Purificateur d'air très sûr, sans substances nuisibles et secondaires

Le purificateur d'air du type d'électrofiltre ou du méthode mixte de diffuseur d'arômes peut causer des maux de tête, des nausées, des étourdissements, de l'asthme et des maladies atopiques en reproduisant des substances nuisibles et secondaires telles que l'ozone et le carbone au cours de l'utilisation.



Élimination des microbes et des bactéries

En supprimant les divers virus, les moisissures, les champignons et les bactéries, etc., il aide à maintenir un environnement intérieur confortable et réduit les simples odeurs quotidiennes.



Frais d'entretien économique

Même si vous utilisez toute la journée ce produit, le tarif d'électricité sera facturé inférieure à € 0,10 par mois (basé sur celui en Corée) avec son super rendement. Par conséquent, vous pouvez l'utiliser tout le temps lors des activités intérieures ou de la sortie et la consommation d'électricité se réduira même en installant dans la chaque pièce. En plus, le type du filtre permettant de nettoyer périodiquement est très durable pendant plus d'un an en économisant sur les frais d'entretien et de remplacement.



Facile à utiliser

Pour améliorer la commodité de l'utilisateur, la structure de cet appareil permet de fonctionner avec un seul bouton et de séparer, de remplacer et de nettoyer directement le filtre.



Design chic

Ce produit au design simple et de luxe est très harmonieux dans la chambre à coucher et la salle de séjour, ainsi que dans les différents types de bureaux et d'espaces privés.



Fabriqués en Corée du sud.

Nous répondrons aux confiances des consommateurs en fabriquant tous les modèles en Corée du sud.

Composition et désignation du produit

Composants

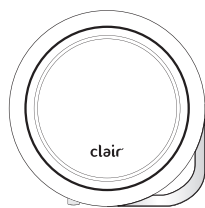

• Corps principal

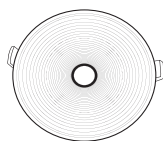

• Filtre e2f



• Adaptateur DC



• Notice d'utilisation

Chaque désignation

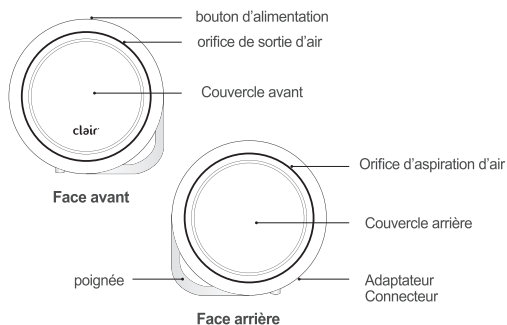

Moyens d'installation



1. Vérifiez entièrement son état du produit avant l'installation.

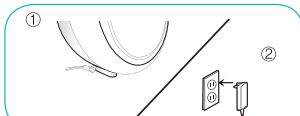

2. Connectez l'adaptateur DC à l'arrière de l'appareil et mettez la prise secteur dans la prise de courant.



3. Appuyez sur le bouton d'alimentation pour faire fonctionner l'appareil.

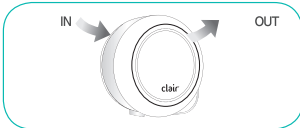

4. Le Couverture arrière de l'appareil étant l'orifice d'aspiration, veillez à ne pas être obstrué par les matières étrangères.

※Attention!

Il est impératif de connecter l'adaptateur DC après avoir monté au produit.

Procédures de fonctionnement et fonctions

Mode de fonctionnement	Comment fonctionner	Contenus de fonctionnement	Indications de bouton
1ère étape	Appui sur le bouton d'alimentation 1 fois	Fonctionnement à vitesse faible	
2ème étape	Appui sur le bouton d'alimentation 2 fois	Fonctionnement à vitesse normale	
3ème étape	Appui sur le bouton d'alimentation 3 fois	Fonctionnement à vitesse rapide	
Arrêt	Appui sur le bouton d'alimentation 4 fois	Arrêt de fonctionnement	
	Appui sur le bouton d'alimentation pendant plus de 2 secondes, sans mode de fonctionnement		

Lieux d'installation recommandés

Chambre à coucher



Salle de séjour

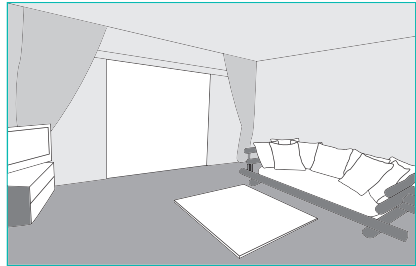

Chambre pour enfants

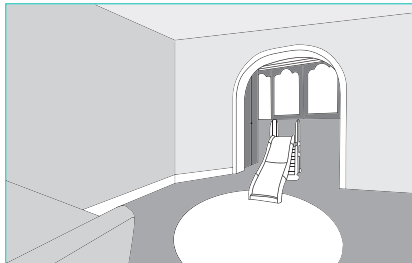

Cabinet de travail



Cuisine

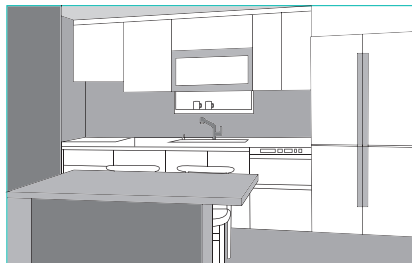

Studio

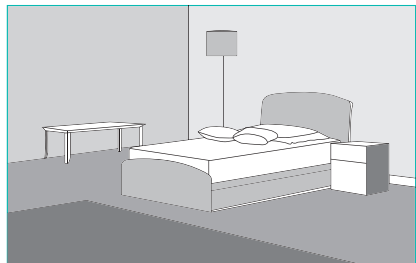

Bureau

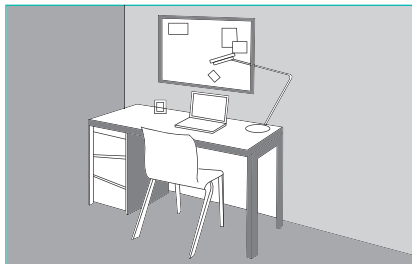

Chambre de malade

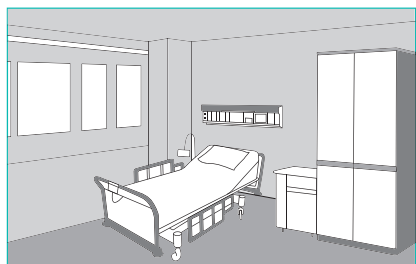

Maintenance, réparation et gestion

Nettoyage du filtre

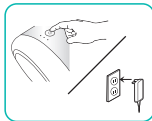

1. Débranchez et retirez la prise secteur de la prise de courant.

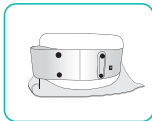

2. Mettez le tissu doux sur le sol et faites coucher le produit pour apparaître sa face derrière.



3. Séparez le couvercle amovible placé derrière du produit en tenant sa poignée du produit.

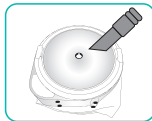

4. Éliminez la poussière accumulée sur le filtre e2f à l'aide de l'aspirateur.

※Attention!
Débranchez l'appareil lorsque vous le nettoyez ou le réparez, puis commencez après que le ventilateur s'arrête.

Ne remplacez pas le filtre au cours du fonctionnement : cela pourrait causer un risque de choc électrique ou de blessures.

Remplacement du filtre

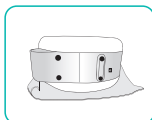

1. Mettez le tissu doux sur le sol et faites coucher le produit pour apparaître sa face derrière.



2. Séparez le couvercle amovible placé derrière du produit en tenant sa poignée du produit.

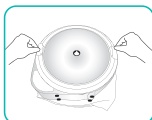

3. Séparez le filtre e2f du corps principal en se tenant aux deux poignées du filtre.

4. Remplacez-le avec le nouveau filtre non utilisé.

Précautions relatives à sa maintenance et sa gestion



La durée de vie du filtre est au maximum 12 mois et peut varier en fonction des lieux d'installation et des conditions environnementales.



Lors du nettoyage du filtre, il n'est pas recommandé de nettoyer avec de l'eau. L'épuration ne peut pas être bien exécutée en raison de la dégradation des capacités du filtre.

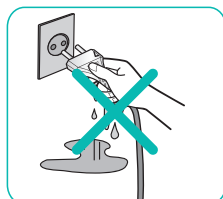

Ne touchez pas la prise secteur avec les mains humides. Cela pourrait causer un risque de choc électrique ou d'accident.

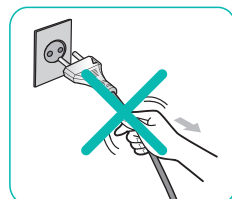

Ne séparez pas la prise secteur en la tirant trop fort. Cela pourrait causer des dommages du câble ou des blessures.



N'utilisez pas d'eau ou de détergent lors du nettoyage du corps principal et du filtre. Cela pourrait causer des taches et des fissures, etc., à la surface du produit.



Ne placez pas d'objets sur l'appareil. Cela risquerait d'entraîner une panne et d'affaiblir les capacités d'épuration en obstruant les orifices d'aspiration et de sortie.



En ce qui concerne les enfants, veillez à ne pas faire monter sur l'appareil ou mettre le doigt ou les matières étrangères dans l'orifice de sortie. Cela pourrait causer des blessures.

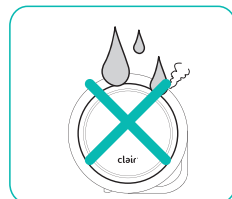

Évitez de mettre de l'eau à l'intérieur du produit. Cela risquerait de provoquer un incendie ou un choc électrique.

Consignes de sécurité

Précautions relatives à l'alimentation électrique

- Ne pas modifier ou prolonger librement le cordon d'alimentation.
- Ne pas plier le cordon d'alimentation ou tirer la prise secteur trop fort. Cela pourrait endommager le cordon.
- Ne pas débrancher en tirant la prise secteur.
- Ne pas utiliser le cordon d'alimentation ou la prise secteur endommagée, ou la prise de courant desserrée.
- Ne pas brancher plusieurs appareils électroménagers sur une même prise de courant.
- Ne pas utiliser la prise secteur près du chauffage.
- Veiller à utiliser uniquement un adaptateur de marque (DC 12V/1.0A, norme).
- Débrancher impérativement la prise secteur lors du nettoyage.
- Ne pas toucher la prise secteur avec les mains humides.
- Débrancher en cas de non-utilisation du produit.
- Prendre garde à ne pas laisser toucher ou manipuler l'appareil par les enfants

※ L'observation de ces instructions liées à l'alimentation électrique peut entraîner des blessures ou des dégâts matériels en causant un court-circuit ou provoquant l'incendie.

Précautions relatives au fonctionnement

- Utiliser l'appareil après avoir bien branché la prise secteur. Leur non respect pourrait provoquer le mouvement du cordon.
- Ne pas obstruer les orifices d'aspiration et de sortie d'air par d'autres matières étrangères.
- Ne pas utiliser l'appareil dans les endroits où il y a un risque d'incendie ou à proximité d'un objet très chaud comme le poêle.
- Ne jamais l'utiliser incliné ou couché et ne pas placer des choses sur le couvercle supérieur
- Ne pas l'utiliser en séparant le filtre du corps principal
- Ne pas utiliser de détergent pour nettoyer la surface extérieure du produit

※ L'observation de ces instructions liées au fonctionnement peut entraîner un incendie, un mauvais fonctionnement, des dégâts matériels et un affaiblissement des capacités d'épuration.

Précautions relatives à l'installation

- Ne pas installer l'appareil dans les endroits où le gaz s'écoule.
- Ne pas l'installer dans les endroits ayant l'huile industrielle, la fumée ou de nombreuses poussières et microparticules métalliques.
- Éviter de la lumière directe du soleil ou des sources de chaleur, et surtout de l'humidité lors de l'installation.
- Ne pas l'installer sur une pente ou un sol inégal.
- Prendre la distance plus de 20 cm autour de l'appareil lors de l'installation.
- S'assurer qu'il n'existe aucun obstacle aux côtés de l'orifice d'aspiration ou de sortie d'air.
- Ne pas transporter l'appareil en tenant uniquement le couvercle supérieur.

※ L'observation de ces instructions liées à l'installation peut entraîner une défaillance du produit, y compris un affaiblissement des capacités d'épuration et des bruits, et causer un court-circuit ou un incendie.

Précautions relatives au filtre

- Éviter le contact direct du corps, comme on touche le filtre ou flaire son odeur au cours de l'utilisation.
- En cas de filtre pollué, ouvrir le couvercle supérieur et éliminer des poussières à l'aide d'un aspirateur.
- Le lavage à l'eau n'est pas recommandé pour la raison que la fonction de filtrage pourrait être affaiblie.
- À cause des caractéristiques fonctionnelles des filtres, la source de contamination pourrait être accumulée lors du non fonctionnement pendant une longue période. Veiller à stocker l'appareil en scellant avec un couvercle en plastique

※ L'observation de ces instructions liées au filtre peut entraîner des problèmes de santé ou de performances du produit dû à la détérioration fonctionnelle du filtre e2f.

※ Lors du remplacement ou de la réparation, adressez-vous au lieu d'achat ou au Service clients.

Bon de garantie

Pour tout achat effectué chez ATNS GROUP, Inc., vous bénéficiez automatiquement de notre garantie selon les dispositions du règlement liées à l'indemnisation des consommateurs.

- * Le produit **clair** est garanti pendant DEUX(2) ans à compter de la date d'achat.
- * Nous vous informerons sur la réception et la compensation dans les 7 jours à compter de la date demandée et résoudrons les dégâts et les réparations dans les 14 jours à compter de la date demandée.

(Sauf les jours fériés et la fête nationale).

- * Le service après-vente sera facturé pendant la période de garantie dans les cas suivants.
 - En cas de pannes dues à la non utilisation des pièces d'origine
 - En cas de pannes dues à une faute de consommateur, un réagencement injustifié ou une transformation.
 - En cas de pannes dues à l'inobservation des instructions mentionnées sur la notice d'utilisation.
- * Après la période de garantie, le service après-vente payant est disponible dans un centre de réparation.
- * Veuillez présenter la garantie suivante pour le service après-vente gratuit.

Centre de Service Après-Vente (+49) 6403-778-6612

Inscrivez-vous pour la demande	
Nom du client	
Adresse du client	
Numéro de téléphone	
Numéro de portable	
E-mail	
Nom du produit	Purificateur d'air clair
Numéro du modèle	clair-BF2025
Date d'achat	
Durée de la garantie	DEUX(2) ans à compter de la date d'achat
Date de fabrication	Indiqué séparement
Fabricant	ATNS GROUP, Inc.
Adresse Internet	www.cleanair-clair.com

※ Cette garantie n'étant pas réimprimée, conservez-la avec la notice d'utilisation

Produktets egenskaber

clair

Se, hvor stor omsorg Clair drager for sine kunder!



Innovativ teknologi igennem et paradigmeskift – e2f filter

Generende statisk elektricitet er genfødt som et innovativt filter, der resulterer i et paradigmeskift. **clair e2f**-filteret kan opsamle ultrafine partikler, der undslipper eksisterende filtre og kommer ind i vores lunger. Prøv **e2f**-filteret nu!



Fjerner allergener og andre stoffer, der giver forskellige helbredsproblemer

clair fjerner skadelige materialer som CO, udstødningsgasser (Nox, Sox), formaldehyd og toluen (VOC'er), så den er fantastisk at bruge i hjemmet hos respiratoriske patienter, atopiske patienter, gravide kvinder og spædbørn.



Sikkert rensset luft uden farlige sekundære stoffer

Luftrensere, der er baseret på elektriske samlere eller aromatiske blandinger, genererer farlige sekundære stoffer, som f.eks. ozon og kulstof, der forårsager hovedpine, svimmelhed, døsighed, astma og atopi. **clair** luftrenseren er fri for farlige sekundære stoffer.



Fjernelse af vira og bakterier

Den opretholder et behageligt miljø indendørs ved at fjerne vira, skimmel, svamp og bakterier.



Lave vedligeholdelsesomkostninger

Fordi omkostningerne ved dens kontinuerlige brug kun er på ca. 0,10 € om måneden (baseret på koreanske elpriser), har den en ubetydelig indflydelse på elregningen. **e2f**-filteret kan bruges i over et år, hvilket gør vedligeholdelsen nemmere og mindsker omkostningerne for filtre.



Bekvemmelighed

Den er designet til at være praktisk og blive betjent med kun en knap, og brugeren kan selv skifte filteret ad og rengøre det.



Attraktivt design

Et enkelt og førtjeklasses design passer ind i soveværelser og stuer. Den kan bruges i individuelle rum og kontormiljøer.



Fremstillet i Korea

Alle modeller er lavet i Korea for at sikre pålideligheden for kunden.

Produktkomponenter og deres navne

Produktkomponenter

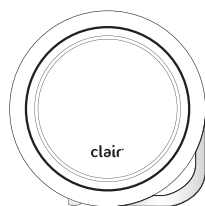

• kabinettet

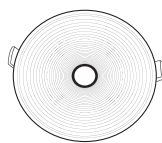

• e2f-filter



• DC adapter



• Brugermanual

De enkelte deles navne

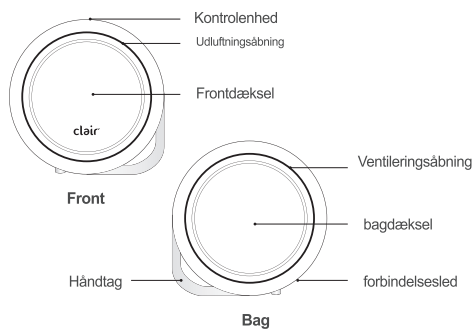

Installationsmetode

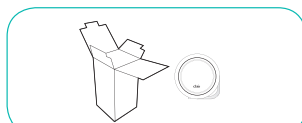

1. Tjek produktets tilstand før installationen.

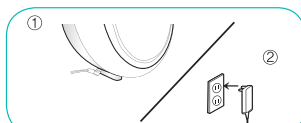

2. Forbind DC-adapteren med siden/bagsiden af kabinettet og stik derefter stikket i en stikkåse.

※ **Forsigtig!**
Stik DC-adapteren i kabinettet, før du stikker stikket i stikkåsen.

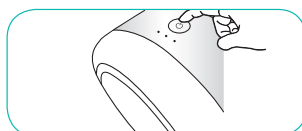

3. Tryk på afbryderknappen for at betjene produktet.

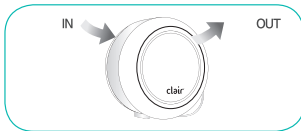

4. Vær forsigtig, så du ikke blokerer top-/bagdækslet med fremmede genstande og forhindrer indtag af luft.

Driftsmetode og bevægelse

Driftstilstand	Driftsmetode	oplysninger om driften	knap-indikator
Niveau 1	Tryk p afbryderknappen en gang	Lav-hastigheds-tilstand	
Niveau 2	Tryk p afbryderknappen to gange	Normal-hastigheds-tilstand	
Niveau 3	Tryk p afbryderknappen tre gange	høj-hastigheds-tilstand	
Slukket	Tryk p afbryderknappen fire gange	stop	
	Tryk p afbryderknappen længere end i to sekunder uanset tilstanden		

Anbefalet installationssted

Soveværelse

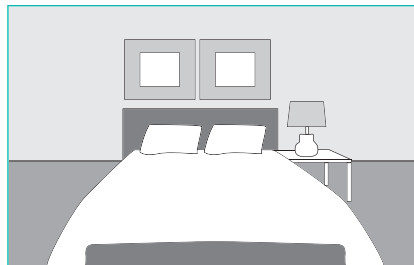

Stue

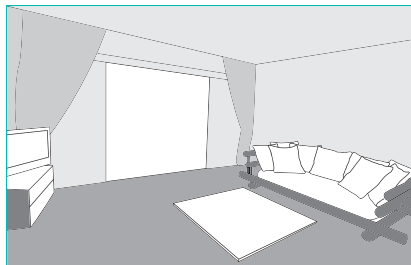

Børneværelse

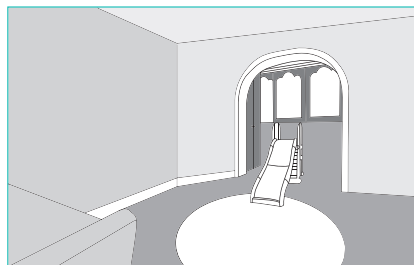

Lektierum



Køkken



Studioværelse

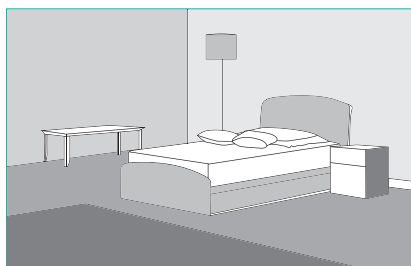

Kontor

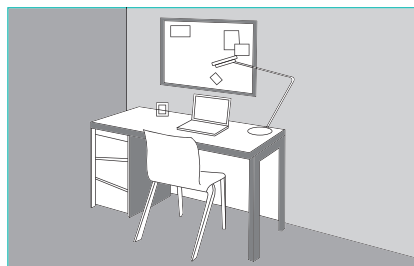

Hospitalsværelse

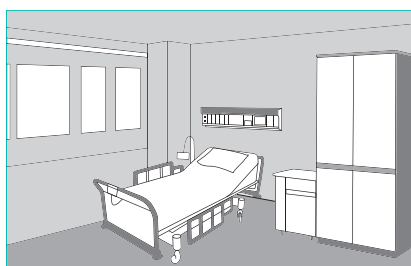

Vedligeholdelse

Sådan renses filteret

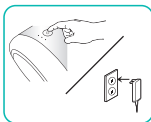

1. Sluk for strømmen og træk stikket ud af stikkåsen.



2. Læg produktet ned med bagdækslet opad.

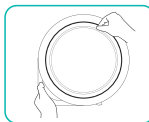

3. Hold i håndtaget og tag bagdækslet af.

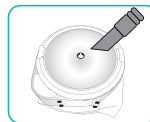

4. Fjern støv ovenpå e2f-filteret vha. en støvsuger.

※ Forsigtig!

Sørg for at starte rengøring og vedligehold af filteret, efter der er slukket for strømmen, stikket er trukket ud af stikkåsen og ventilatoren er stoppet. Der er fare for elektrisk stød eller andre uheld, hvis filteret udskiftes under driften.

Sådan udskiftes filteret

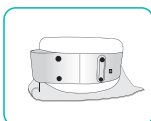

1. Læg produktet ned med bagdækslet opad.

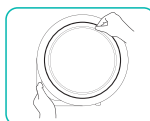

2. Hold i håndtaget og tag bagdækslet af.

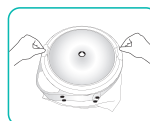

3. Hold i håndtagene på begge sider af e2f filteret og afmonter det fra kabinettet.
4. Skift til et rent, ubrugt filter.

Giv agt



Filtere holder i højst 12 måneder, og hvornår de skal udskiftes afhænger af, hvor de er installeret og af miljøforholdene.



Det kan ikke anbefales at rengøre filterne med vand, da det kan mindske evnen til at rense pga. mindsket filterfunktion.



Undlad at røre ved el-ledningen med våde hænder, da dette kan forårsage elektrisk stød eller andre ulykker.

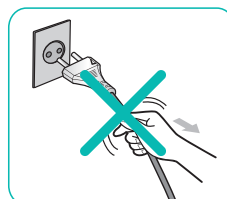

Undlad at trække i strømstikkets ledning, da dette kan forårsage skader på kablet eller personskader.



Undlad at bruge vand eller opløsningsmidler til rengøringen af kabinettet eller filteret, da disse kan forårsage pletter eller revner i overfladen.

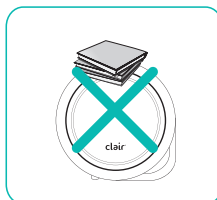

Undlad at anbringe genstande på produktet, da disse kan blokere for ventileringen og udluftningen og forårsage fejlfunktion eller mindsket rensningsevne.



Afhold børn fra at klatre på eller putte fingre eller andre fremmedlegemer i udluftningen, da dette kan forårsage personskader.

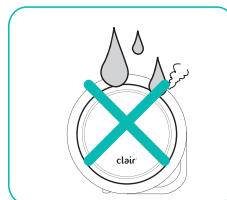

Sørg for, at der ikke kommer vand ind i produktet, da dette kan forårsage brand eller elektrisk stød.

Vær forsigtig

Vær forsigtig i forbindelse med strømmen

- Undlad at udskifte eller forlænge ledningen.
- Undlad at bøje stikket eller at trække i det, da det kan forårsage skader.
- Undlad at trække i ledningen.
- Undlad at gøre skade på el-ledninger, stik eller løsnedede stikdåser.
- Undlad at bruge flere enheder på samme tid på samme strømskinne.
- Undlad at bruge en stikkontakt nær en radiator.
- DC 12V/1.0A.
- Træk stikket ud af stikdåsen under rengøring.
- Undlad at røre ved stikket med våde hænder.
- Træk stikket ud, når produktet ikke er i brug.
- Sørg for ikke at lade småbørn få adgang til eller bruge produktet.

※ Ikke-overholdelse af disse instrukser kan forårsage skader eller personskader pga. elektrisk stød eller brand.

Vær forsigtig i forbindelse med brugen og anbringelsen

- Brug ikke produktet på et sted, hvor der kan være gasudslip.
- Undlad at bruge produktet på et sted, hvor der er industriel olie-os eller metalstøv.
- Bruges ikke i direkte sollys, nær radiatorer eller under fugtige forhold.
- Må ikke stilles på en skråning eller ujævn flade.
- Stilles mindst 20 cm fra omgivende genstande.
- Kontroller, om der er genstande, som blokerer luftindtaget eller ventilationen.
- Undlad at flytte produktet ved kun at holde i bagdækslet.

※ Ikke-overholdelse af disse instrukser kan medføre en formindsket evne til at rense luften, unormale lyde og fejlfunktioner. Det kan også forårsage skader eller personskader pga. elektrisk stød eller brand.

Vær forsigtig i forbindelse med driften

- Brug produktet, når stikket er sat helt i stikdåsen, så stikket ikke ryster.
- Undlad at blokere luftindtag og ventilation med fremmedlegemer.
- Må ikke bruges i nærheden af varme genstande som f.eks. en ovn eller på brandfarlige steder.
- Undlad at bruge produktet, når det ligger på siden eller ryggen, og undlad at lægge genstande ovenpå det.
- Må ikke bruges, når kabinen og filter er skilt ad.
- Undlad at bruge rengøringsmidler til rengøring af produktets overflade.

※ Ikke-overholdelse af disse instrukser kan forårsage skader eller personskader pga. elektrisk stød eller brand.

Vær forsigtig i forbindelse med filteret

- Undlad direkte kontakt til filtre i brug, f.eks. ved at lugte eller røre.
- Ved forurenede filtre åbn bagdækslet, og fjern støvet ved udelukkende at bruge en støvsuger.
- Rengøring med vand anbefales ikke, da det kan forårsage, at filterfunktionen mindskes.
- Hvis produktet ikke bruges i længere tid, kan der samles forurenende stoffer i filteret. Luk filteret vha. en plastikoverdækning og læg det væk.

※ Ikke-overholdelse af disse instrukser kan forårsage helbredsproblemer eller en mindsket funktion af e2F-filteret.

※ Vedrørende reparation og/eller udskiftning kontaktes butikken eller det fælles servicecenter for mellemstore og små virksomheder.

Garantibevis

ATNS Group implementerer garantien for produktet som angivet fornedet i henhold til forordningen om forbrugerbeskyttelse.

- * Garantiperioden for **clair**-produktet er 1 år fra købsdatoen.
- * Nedenstående er årsag til reparation mod betaling.
 - Brug af ikke-autentiske komponenter.
 - Brugerens uagtsomhed eller vilkårlig reparation og modificering.
 - Manglende overholdelse af problemstillinger beskrevet i brugermanualen.
- * Reparation mod betaling er til rådighed efter garantiperioden.
- * Forevis garantibevis i tilfælde af ansøgning om reparation.

Kundeservicecenter (+49) 6403-778-6612

Kundeoplysning			
Navn			
Adresse			
Telefonnummer			
Mobilnummer			
E-mail			
Produktnavn		Purificador de aire " clair "	
Modelnavn			
Købsdato		År	Måned Dato
Garantiperiode		2 år fra købsdatoen	
Fremstillingsdato			
Producent		ATNS GROUP, Inc.	
Hjemmeside		www.cleanair-clair.com	

※ Du bedes opbevare dette bevis på et sikkert sted sammen med din brugermanual, for det kan ikke udstedes igen.

Tuotteen ominaisuudet

clair

Näin paljon Clair välittää asiakkaistaan!



Innovatiivinen paradigman muutoksen kautta toimiva e2f-suodatin

Turhanpäiväistä hankaussähköä voidaan käyttää uudelleen innovatiiviseksi, paradigman muutoksen mahdollistavaksi suodattimeksi. **clair e2f**-suodatin kykenee keräämään ultrahienoja hiukkasia jotka tavallisesti kulkevat suodattimien läpi suoraan keuhkoihin. Kokeile siis **e2f**-suodatinta jo tänään!



Poistaa allergeeneja ja muita negatiivisia terveystekijöitä

clair poistaa haitallisia hiukkasia, mukaan lukien hiilimonoksidi (CO), pakokaasut (NOx, SOx), formaldehydi sekä tolueni (VOC), joten se soveltuu erityisesti kotikäyttöön hengitysongelmista tai atopiasta kärsiville, raskaana oleville naisille ja lapsille.



Puhdistettua, turvallista ilmaa ilman mitään toisioaineita

Sähkökeräimiin tai aromaattisekoittimiin perustuvat ilmanpuhdistimet luovat haitallisia toisioaineita kuten otsonia ja hiiltä, jotka aiheuttavat päänsärkyä, huimausta, uneliaisuutta, astmaa ja atopiaa. **clair** ilmanpuhdistin ei sisällä vaarallisia toisioaineita.



Poistaa virukset ja bakteerit

Ylläpitää hyvää sisäilmanlaatua poistamalla viruksia, homeita, sieniä sekä bakteereita.



Edullinen ylläpitää

Edullinen, vain noin 0,10 € kuussa (Korean sähköhinnoittelun mukaan laskettu) kuluttava laite ei vaikuta sähkölaskuun merkittävästi. **e2f**-suodatinta voi käyttää jopa vuoden, joten huolto- sekä suodatinkustannuksetkin laskevat.



Kätevä

Kätevä, yhden painikkeen toiminta tekee käytöstä helppoa, ja suodattimen erottaminen, vaihtaminen ja puhdistaminen onnistuu myös peruskäyttäjältä.



Kaunis design

Laadukas ja yksinkertainen design soveltuu niin makuuhuoneisiin kuin olohuoneisiinkin, mutta laitetta voidaan käyttää myös toimistoissa tai muissa pientiloissa.



Tehty Koreassa

Kaikki mallit valmistettu Koreassa laadun takaamiseksi.

Tuotekomponentit ja niiden nimet

Tuotekomponentit

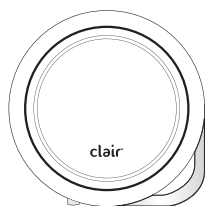

•Pääyksikkö

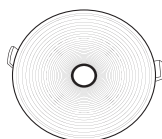

•e2f-suodatin



•Virtalähde



•Käyttöohje

Osien nimet

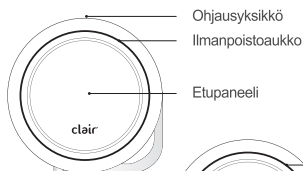

Etupuoli

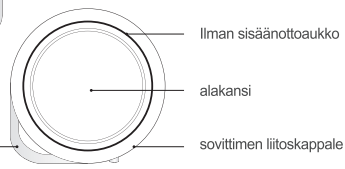

Takapuoli

Kahva

Asennus

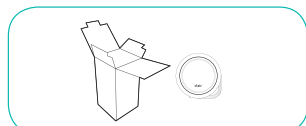

1. Tarkasta laitteen kunto ennen asennusta.

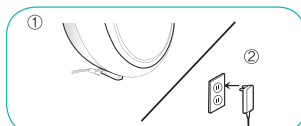

2. Yhdistä virtalähde laitteen pääyksikön sivuun/taakse, ja sitten pistorasiaan.



3. Paina virtapainiketta käynnistääksesi laitteen.

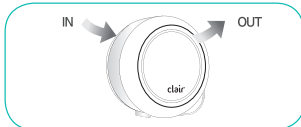

4. Varmista ettet tuki laitteen ylä/takapuolta estäen näin ilmanottoa.

※Varoitus!

Kytke virtalähde
päälaitteeseen en-
nen sen kytkemistä.

Käyttäminen

Toimintatila	Toimintatapa	toimintojen kuvaus	painikkeen esittely
Taso 1	Paina virtapainiketta kerran	Hidas	
Taso 2	Paina virtapainiketta kaksi kertaa	normaalinopeus	
Taso 3	Paina virtapainiketta kolme kertaa	nopea	
Pois päältä	Paina virtapainiketta neljä kertaa	pysäytä	
	Paina virtapainiketta vähintään kaksi sekuntia tilasta riippumatta		

Suosittelut asennuspaikka

Makuuhuone

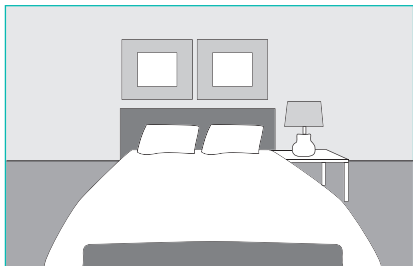

Olohuone

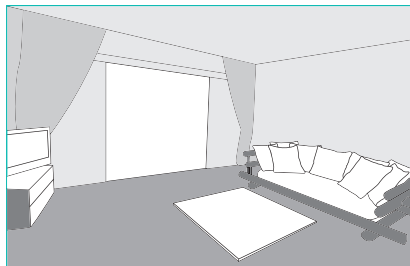

Lastenhuone

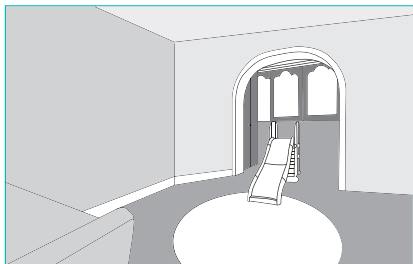

Työhuone



Keittiö

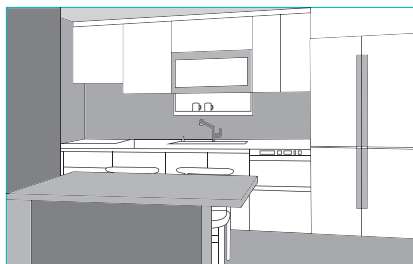

Studiohuone

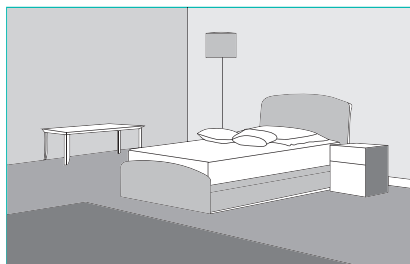

Toimisto

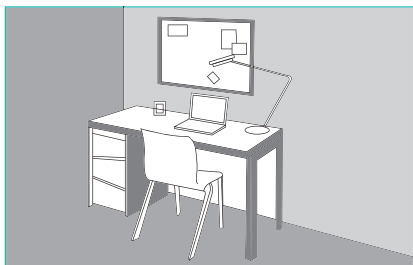

Sairaalahuone

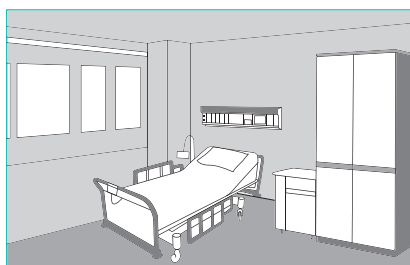

Huoltaminen

Suodattimen puhdistaminen

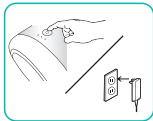

1. Sammuta laite ja irrota virtajohto seinäpistorakkeesta.

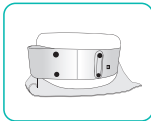

2. Laske laite lattialle takapuoli ylöspäin.

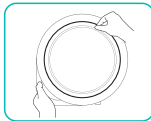

3. Pidä kiinni laitteen kahvasta ja irrota takapaneeli.

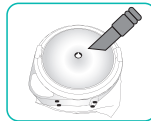

4. Poista pöly e2f-suodattimen päältä pölynmurilla.

※ Varoitus!

Varmista ennen puhdistusta ja suodattimen vaihtoa että olet sammuttanut laitteen, irrottanut sen seinäpistorakkeesta ja antanut laitteen tuulettimen pysähtyä. Suodattimen vaihtaminen käytön aikana voi aiheuttaa sähköiskun tai muita tapaturmia.

Suodattimen vaihtaminen

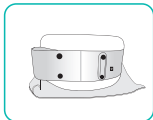

1. Laske laite lattialle takapuoli ylöspäin.



2. Pidä kiinni laitteen kahvasta ja irrota takapaneeli.

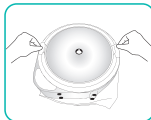

3. Ota kiinnie2f-suodattimen kummallakin puolella olevasta kahvasta, ja irrota e2f-suodattimen päälaitteesta.

Varovaisuus



Suodatinta voi käyttää korkeintaan 12 kuukautta ennen kuin se on vaihdettava, riippuen asennuskohteesta sekä ympäristötekijöistä.



Suodattimen puhdistamista vedellä ei suositella, sillä se voi vaikuttaa suodattimen puhdistus toimintaan negatiivisesti.



Älä kosketa virtajohtoa kostein käsin välttääksesi sähköiskun tai muun tapaturman.

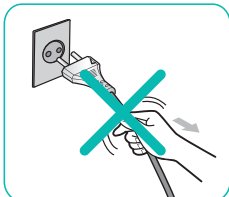

Älä vedä sähköjohtoa, sillä se saattaa aiheuttaa vahinkoa kaapeleille tai käyttäjälle.

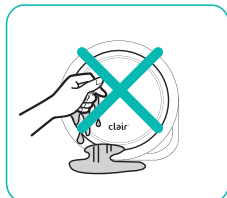

Älä käytä vettä tai pesuainetta päälaitetta tai suodatinta puhdistaussasi, sillä ne voivat aiheuttaa tahroja tai halkeamia pinnoilla.



Älä aseta mitään laitteen päälle, sillä se saattaa estää ilman sisäänotonon tai ulostulon aiheuttaen toimintahäiriöitä tai alentuneen ilmanpuhdistuksen tehokkuuden.



Pidä laite lasten ulottumattomissa, äläkä aseta mitään virtalaittimien lähelle sillä se voi aiheuttaa tapaturman.

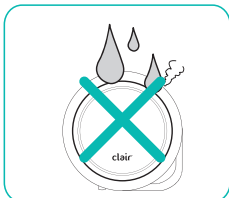

Varmista ettei laitteen sisään pääse vettä, sillä se voi aiheuttaa tulipalon tai sähköiskun.

Varoitus

Varoitus virrankäytöstä

- Älä vaihda tai jatka virtajohtoa.
- Älä väännä tai vedä virtapistoketta, sillä se voi aiheuttaa vahinkoja.
- Älä vedä virtajohdosta.
- Älä käytä vioittuneita virtajohtoja, virtapistokkeita tai irrotettuja pistorasioita.
- Älä käytä montaa laitetta yhdessä jatkojohdossa samaan aikaan.
- Älä käytä virtapistoketta lämmittimen läheisyydessä.
- Käytä vain mukana toimitettua virtalähdettä (DC 12V/1.0A).
- Iirrotta virtapistoke pistorasiasta puhdistuksen ajaksi.
- Älä kosketa virtajohtoa kostein käsin.
- Iirrotta virtajohto kun laitetta ei käytetä.
- Älä päästä lapsia laitteen lähelle tai käyttämään laitetta.

※Näiden ohjeiden noudattamatta jättäminen voi johtaa vahinkoihin tai tapaturmiin sähköiskun tai tulipalon johdosta.

Varoitus käytöstä

- Käytä laitetta vain kun virtapistoke on kunnolla kiinni eikä heilu.
- Älä estä ilman sisäänottoa tai ulostuloa mitenkään.
- Älä käytä kuumien laitteiden kuten hellojen tai avotulien läheisyydessä.
- Älä käytä laitetta kyljellään tai selällään, tai laita mitään sen päälle.
- Älä käytä kun suodatin ei ole kiinni päälaitteessa.
- Älä käytä pesuainetta laitteen pintojen puhdistamiseen.

※Näiden ohjeiden noudattamatta jättäminen voi johtaa vahinkoihin tai tapaturmiin sähköiskun tai tulipalon johdosta.

Varoitus käytöstä ja sijoittelusta

- Älä käytä laitetta paikassa jossa kaasuvuoto on mahdollinen.
- Älä käytä laitetta paikassa jossa teollisuusöljyn savustuminen tai metallipöly on mahdollinen.
- Älä käytä suorassa auringonvalossa, lämmittimien läheisyydessä tai kosteissa tiloissa.
- Älä säilytä epätasaisella pinnalla.
- Asenna vähintään 20 cm päähän muista kohteista.
- Varmista ettei ilman sisäänotto tai ulostulo ole estynyt.
- Älä siirrä laitetta pitäen kiinni tai takapaneelista.

※Näiden ohjeiden noudattamatta jättäminen voi johtaa alenuneeseen puhdistustehoon, epätavalliseen ääneen tai toimintahäiriöihin, ja ne saattavat johtaa vahinkoihin tai tapaturmiin sähköiskun tai tulipalon johdosta.

Varoitus suodattimiin liittyen

- Vältä käytössä olevan suodattimen koskettamista tai haistamista.
- Puhdista likainen suodatin avaamalla laitteen takapaneeli ja poistamalla pöly pölynimurilla.
- Puhdistusta vedellä ei suositella, sillä se voi vaikuttaa suodattimen puhdistustehoon negatiivisesti.
- Mikäli laitetta ei ole käytetty pitkään aikaan, on mahdollista että suodattimeen on kertynyt likaa. Säilytä suodatinta varastoinnin ajan suljetussa muovipussissa.

※Näiden ohjeiden noudattamatta jättäminen voi johtaa terveysongelmiin tai e2F-suodattimen toimintojen heikkenemiseen.

※ Huolto- tai vaihtotarpeen ilmetessä ota yhteyttä jälleenmyyjään tai valtuutettuun huoltoyhtiöön.

Takuutodistus

ATNS Group tarjoaa laitteelle alla määritellyn kuluttajansuojalain mukaisen takuun.

- * **clair** -tuotteen takuuaika on yksi vuosi, ja se alkaa ostopäivästä.
- * Korvaus- ja vastaanottoilmoitus vahvistetaan 7 päivän kuluessa hakemuksen jättämisestä, ja korjaus sekä korvaus suoritetaan 14 päivän kuluessa hakemuksen jättämisestä. (Pois lukien lomat ja kansalliset vapaapäivät).
- * Seuraavissa tilanteissa korjauksesta tullaan laskuttamaan erikseen.
 - Mikäli vika johtuu epävirallisten osien käyttämisestä.
 - Mikäli vika johtuu huolimattomasta käytöstä, valtuuttamattomasta huollosta tai muokkauksista.
 - Mikäli vika johtuu käyttöohjeen noudattamatta jättämisestä.
- * Maksullinen huolto on tarjolla myös takuuajan jälkeen.
- * Toimita huoltotoimenpidettä pyytäessäsi myös laitteen takuutodistus.

Asiakaspalvelukeskus (+49) 6403-778-6612

Asiakkaan tiedot			
Nimi			
Osoite			
Puhelinnumero			
Matkapuhelinnumero			
Sähköpostiosoite			
Tuotenimi		clair ilmanpuhdistin	
Mallinumero		clair-BF2025	
Ostopäivämäärä		Vuosi	Kuukausi Päivä
Takuuaika		2 vuotta ostopäivästä	
Valmistuspäivämäärä			
Valmistaja		ATNS GROUP, Inc.	
Etusivu		www.cleanair-clair.com	

※Säilytä tätä takuutodistusta käyttöohjeen yhteydessä, sillä sitä ei voida myöntää uudelleen.

Producteigenschappen

clair

Bekijk hoeveel Clair om zijn klanten geeft!



Innovatieve technologie door een paradigmaverschuiving de e2f-Filter

In deze innovatieve filter wordt van statische elektriciteit gebruikgemaakt, wat een paradigmaverschuiving inhoudt. De **clair e2f-Filter** kan ultrafijne deeltjes verzamelen die uit bestaande filters ontsnappen en onze longen kunnen binnendringen. Probeer nu de **e2f-Filter**!



Verwijdering van allergenen en andere stoffen die verschillende gezondheidsklachten veroorzaken

clair verwijdert schadelijke stoffen zoals CO, uitlaatgassen (NOx, SOx), formaldehyde en toluen (VOC's), dus het is ideaal voor gebruik in huis voor patiënten met aandoeningen van de luchtwegen, atopische patiënten, zwangere vrouwen en zuigelingen.



Veilige gezuiverde lucht zonder gevaarlijke secundaire stoffen

Luchtzuiveraars op basis van elektrische collectoren of aromatische menging genereren gevaarlijke secundaire stoffen, zoals ozon en koolstof, die hoofdpijn, duizeligheid, slaperigheid, astma en atopie veroorzaken. De **clair** luchtzuiveraar is vrij van gevaarlijke secundaire stoffen.



Verwijdering van virussen en bacteriën

Het handhaaft een aangename binnenomgeving door virussen, schimmels en bacteriën te verwijderen.



Lage onderhoudskosten

Omdat de kosten voor continu gebruik slechts ongeveer € 0,10 per maand (gebaseerd op Koreaanse elektriciteitsstarieven) bedragen, is de invloed op de elektriciteitsrekening verwaarloosbaar. De **e2f-Filter** kan meer dan een jaar lang worden gebruikt, waardoor onderhoud eenvoudiger is en filterkosten gereduceerd worden.



Gemak

Het is ontworpen voor handige bediening met een enkele knop en de filter kan door de gebruikers zelf worden gescheiden, vervangen en schoongemaakt.



Aantrekkelijk ontwerp

Het eenvoudige maar toch hoogwaardige ontwerp staat goed in slaapkamers en woonkamers en kan behalve in aparte ruimten ook in kantoorruimten worden gebruikt.



Gemaakt in Korea

Alle modellen zijn in Korea gemaakt voor gegarandeerde betrouwbaarheid.

Productonderdelen -namen

Productonderdelen

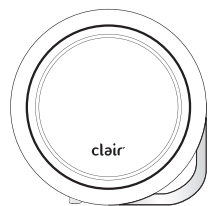

• Behuizing

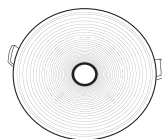

• e2f-filter



• DC-Adapter



• Gebruikershandleiding

Naam van elk onderdeel

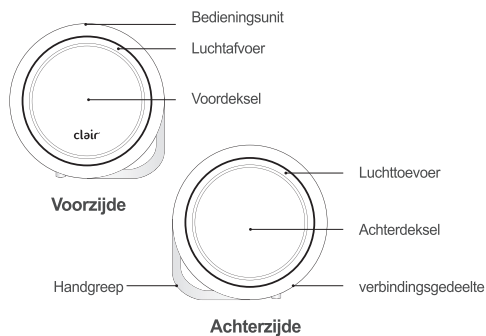

Wijze van installeren

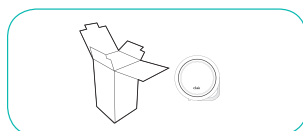

1. Controleer de staat van het product voordat u het installeert.

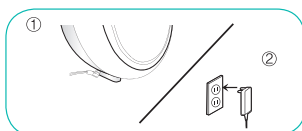

2. Steek de DC-adapt-er in de behuizing en steek de stekker in een stopcontact.



3. Druk op de aan/uit-knop om het product aan te zetten.

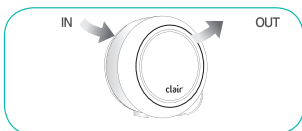

4. Zorg ervoor dat het boven-/achterdeksel niet wordt geblokkeerd zodat de luchttoevoer vrij is.

※ **Waarschuwing!**
Steek de DC-adapt-er in de behuizing voordat u de stekker in het stopcontact steekt.

Bediening en beweging

Bedieningsmodus	Bedieninge	Functie van modi	Button-Indikator
Niveau 1	Druk éénmaal op de aan/uit-knop	Langzame modus	
Niveau 2	Druk tweemaal op de aan/uit-knop	Normale snelheidsmodus	
Niveau 3	Druk driemaal op de aan/uit-knop	Snelle modus	
Uit	Druk viermaal op de aan/uit-knop	Stop	
	Druk op de aan/uit-knop gedurende minimaal twee seconden, ongeacht de modus		

Aanbevolen plek voor installatie

Slaapkamer

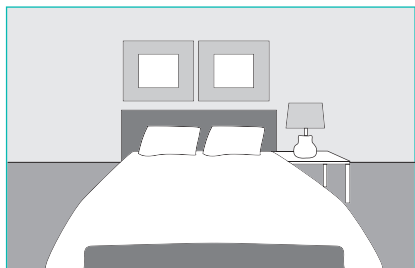

Woonkamer

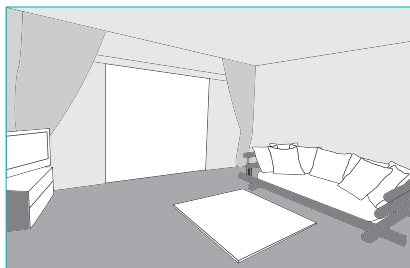

Kinderkamer

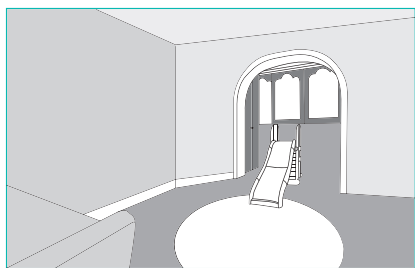

Werkkamer



Keuken

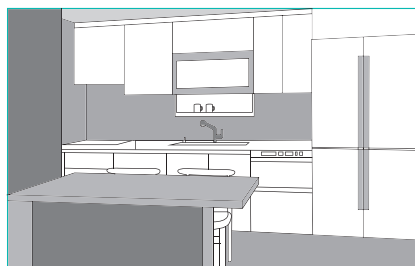

Studio

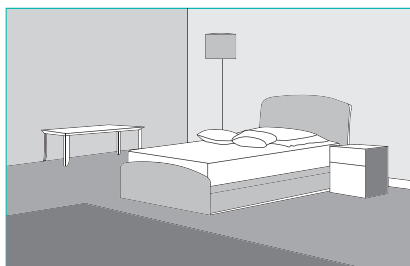

Kantoor

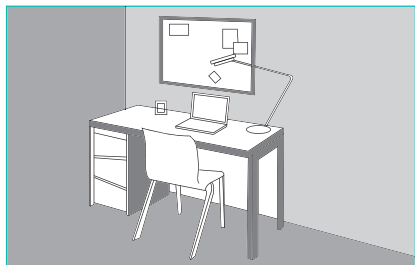

Ziekenhuiskamer

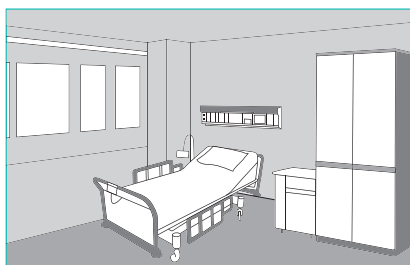

Onderhoud

Filter schoonmaken

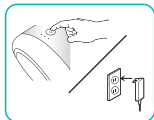

1. Zet het apparaat uit en haal de stekker uit het stopcontact.

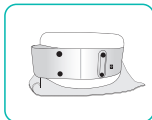

2. Leg het product neer met het achterdeksel naar boven.

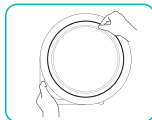

3. Houd de handgreep vast en open het achterdeksel.

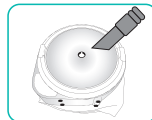

4. Verwijder het stof van de bovenkant van de e2f filter met een stofzuiger.

※Waarschuwing!

Zorg ervoor dat u het apparaat uitzet en de stekker uit het stopcontact haalt, en dat de ventilator is gestopt voordat u de filter schoonmaakt of er onderhoud aan pleegt. Er bestaat gevaar op elektrische schokken of op andere ongelukken als de filter wordt vervangen wanneer het apparaat aanstaat.

Filter vervangen

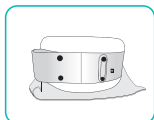

1. Leg het product neer met het achterdeksel naar boven.



2. Houd de handgreep vast en open het achterdeksel.

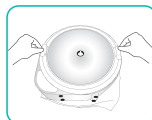

3. Houd de handgrepen aan beide kanten van de e2f filter vast en haal de e2f filter uit de behuizing.
4. Vervang de oude filter door een schone, ongebruikte filter.

Vorsicht



Filters gaan maximaal 12 maanden mee, afhankelijk van de plaats van installatie en omgevingsomstandigheden.



Het wordt afgeraden om de filters met water schoon te maken. Dit kan het zuiveringsvermogen doen verminderen.



Raak het snoer niet met natte handen aan vanwege risico op elektrische schokken of andere ongevallen.

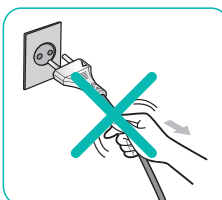

Trek niet aan het snoer om de stekker uit het stopcontact te halen. Dit kan schade aan het snoer of letsel veroorzaken.

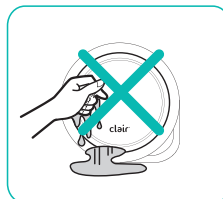

Gebruik geen water of schoonmaakmiddelen bij het schoonmaken van de behuizing of de filter. Dit kan vlekken of scheuren op het oppervlak veroorzaken.



Plaats geen objecten op het product. Deze kunnen de toevoer of afvoer blokkeren waardoor storing optreedt of vermindering van het zuiveringsvermogen.



Zorg ervoor dat kinderen niet bij de afvoer kunnen komen en er niets insteken omdat dit tot letsel kan leiden.

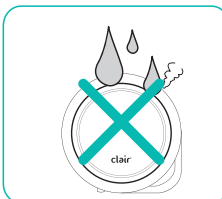

Zorg ervoor dat er geen water in het product kan komen. Dit kan brand of elektrische schokken veroorzaken.

Waarschuwing

Waarschuwing voor stroom

- Verander of verleng het snoer niet.
- Verbuig de stekker niet of trek er niet aan omdat dit schade kan veroorzaken.
- Trek niet aan het snoer.
- Gebruik geen beschadigde snoeren, stekkers of losse stopcontacten.
- Gebruik geen meerdere apparaten tegelijkertijd via een enkel stopcontact.
- Gebruik de stekker niet in de buurt van een warmtebron.
- Gebruik een adapter geschikt voor DC 12V/1,0A.
- Trek de stekker uit het stopcontact bij schoonmaken.
- Raak de stekker niet met natte handen aan.
- Trek de stekker uit het stopcontact wanneer het product niet in gebruik is.
- Houd het product buiten bereik van kinderen.

※ Het niet opvolgen van deze instructies kan tot schade of letsel leiden door brand of elektrische schokken.

Waarschuwing voor gebruik en plaatsing

- Gebruik het product niet op plaatsen waar gas kan lekken.
- Gebruik het product niet op plaatsen waar industriële olierook of metaalstof vrij kan komen.
- Gebruik niet in direct zonlicht, in de buurt van warmtebronnen of in vochtige omstandigheden.
- Plaats niet op een hellend of oneffen vlak.
- Plaats ten minste op 20 cm afstand van andere objecten.
- Zorg ervoor dat de luchttoevoer en -afvoer vrij zijn van obstakels.
- Verplaats het product niet door het alleen aan het achterdeksel vast te houden.

※ Het niet opvolgen van deze instructies kan tot verminderd zuiveringsvermogen leiden, tot afwijkend geluid of tot storingen. Het kan tevens tot schade of letsel leiden door brand of elektrische schokken.

Waarschuwing voor bediening

- Gebruik het product met de stekker stevig op zijn plaats zodat deze niet schudt.
- Blokkeer de luchttoevoer en -afvoer niet met enig materiaal.
- Gebruik het niet in de buurt van een warmtebron zoals een fornuis of andere vuurgevaarlijke plaatsen.
- Gebruik het product niet op de zijkant of achterkant liggend en plaats niets bovenop het product.
- Gebruik het product niet wanneer filter en behuizing zijn gescheiden.
- Gebruik geen schoonmaakmiddelen om het oppervlak van het product te reinigen.

※ Het niet opvolgen van deze instructies kan tot schade of letsel leiden door brand of elektrische schokken.

Waarschuwing voor filter

- Vermijd contact met filters die in gebruik zijn, zoals opsnuiven of aanraken.
- Bij vervuilde filters opent u het achterdeksel en verwijdert u het stof uitsluitend met een stofzuiger.
- Het wordt afgeraden om met water schoon te maken omdat dit het zuiveringsvermogen van de filter reduceert.
- Wanneer het product voor langere tijd niet gebruikt wordt, kunnen er verontreinigende stoffen in de filter worden verzameld. Dek de filter met plastic af en berg deze op.

※ Het niet opvolgen van deze instructies kan tot gezondheidsproblemen leiden of tot reductie van het vermogen van de e2f filter.

※ Neem voor reparaties en/of vervanging contact op met de winkel van aankoop of het gezamenlijke servicecentrum voor kleine en middelgrote bedrijven.

Garantiecertificaat

ATNS-groep implementeert de garantie voor het product zoals hieronder beschreven in overeenstemming met de regelgevingen voor schadeloosstelling van de consument.

- * De garantieperiode van een product van **clair** bedraagt 1 jaar vanaf de aankoopdatum.
- * De compensatie- en ontvangstbevestiging moet binnen 7 dagen na de datum van de aanvraag worden ingediend en de reparatie en compensatie moeten binnen 14 dagen na de datum van de aanvraag worden uitgevoerd (exclusief vakantie en nationale feestdagen).
- * Onderstaande zal voor betaalde reparatie in aanmerking komen.
 - In geval van storing door niet-authentieke onderdelen.
 - In geval van storing door nalatigheid van de gebruiker of door arbitraire reparatie en aanpassing.
 - In geval van storing door het niet naleven van zaken die in de gebruikershandleiding staan vermeld.
- * Betaalde reparatie is beschikbaar na de garantieperiode.
- * Overleg het garantiecertificaat bij eventuele verzoeken tot reparatie.

Klantenservice (+49) 6403-778-6612

Klantgegevens			
Naam			
Adres			
Telefoonnummer			
Mobiel telefoonnummer			
E-mailadres			
Naam product		clair Luchtzuiveraars	
Naam model		clair-TD1866	
Datum aankoop		Jaar	Maand Datum
Garantieperiode		2 jaar na aankoopdatum	
Productiedatum			
Fabrikant		ATNS GROUP, Inc.	
Startpagina		www.cleanair-clair.com	

※ Bewaar dit certificaat en uw gebruikershandleiding zorgvuldig. Dit certificaat kan niet opnieuw worden verstrekt.

Produktets egenskaper

clair

See how much **clair** cares for its customers!



Innovativ teknologi gjennom et paradigmeskifte – e2f-filteret

Den gamle statiske teknologien nyskapes i form av et innovativt og banebrytende filter.

clair e2f-filteret fanger opp superfine partikler som trenger gjennom filterne vi allerede kjenner på markedet, og havner opp i lungene våre. Prøv det nye **e2f**-filteret!



Fjerning av allergener og andre substanser som påvirker flere helseproblemer

clair filtrerer ut skadelige materialer som CO, eksos (NOx, SOx), formaldehyd og toluen (VOC-stoffer).

Dermed passer produktet ypperlig for pasienter med pustevansker, atopiske pasienter, gravide kvinner og spedbarn.



Sikkert renset luft uten giftige bi-stoffer

Luftrensere basert på elektriske samleenerheter eller aromateknologi genererer skadelige bistoffer som ozon og karbon som forårsaker hodeverk, svimmelhet, tretthet, astma og atopi.

Luftrenseren **clair** er fri for skadelige bistoffer.



Virus- og bakteriefjerning

Produktet opprettholder et behagelig innendørsklima ved å fjerne virus, mugg, sopp og bakterier.



Lav vedlikeholdskostnad

Sett at det koster € 0,10 i måneden å bruke produktet kontinuerlig (ifølge Koreanske strømpriser), er bruksutgiftene minimale. **e2f**-filteret kan brukes over ett år.

Dette forenkler vedlikehold og reduserer filterutgifter.



Anordning

Apparatet er utviklet for å være praktisk i bruk. Den drives av kun én knapp og filteret kan tas ut, skiftes og rengjøres av brukeren selv.



Attraktivt design

Et enkelt og stilig design som passer funksjonelt til soverom og stuer.

Det passer både til rom og kontoromgivelser.



Produsert i Korea

For å sikre kunder et pålitelig produkt, produseres alle modellene i Korea.

Produktdele og navn

Produktdele

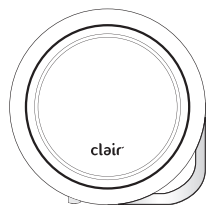

• Hoved delen

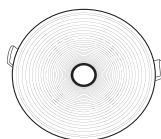

• e2f-filter



• DC-adapter



• Brukermanual

Navn på hver del

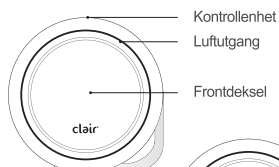

Forside

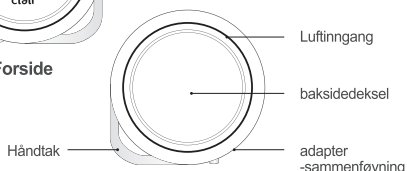

Tilbake

Installasjonsmetode

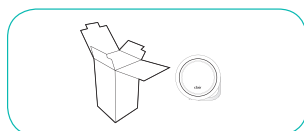

1. Sjekk tilstanden på produktet før du installerer det.

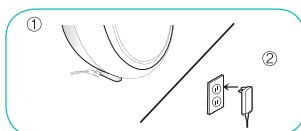

2. Koble til DC-adapter på siden/baksiden av hoveddelen og plugg strømledningen i stikkontakten.



3. Trykk på-knappen for å bruke produktet.

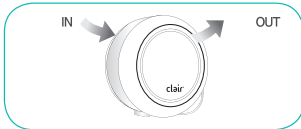

4. Vær varsom med å blokkere topp-/baksidedeksel med ukjente gjenstander, slik at de ikke hindrer luftinntaket.

※ Vis varsomhet!

Plugg inn DC-adapteret i hoveddelen før du setter i stikkontakten og kobler til strømmen.

Driftsmetode og bevegelse

Driftsmodus	Driftsmetode	Driftsdetaljer	knapp-indikator
Nivå 1	Trykk på-knappen en gang	Lavhastighetsmodus	
Nivå 2	Trykk på-knappen to ganger	Normalhastighetsmodus	
Nivå 3	Trykk på-knappen tre ganger	Høyhastighetsmodus	
Slå av	Trykk på-knappen fire ganger	stopp	
	Trykk på-knappen i mer enn 2 sekunder uansett hvilket modus		

Anbefalt sted for installering

Soverom

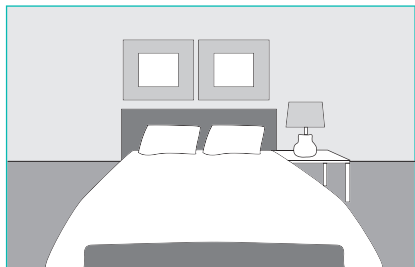

Stue

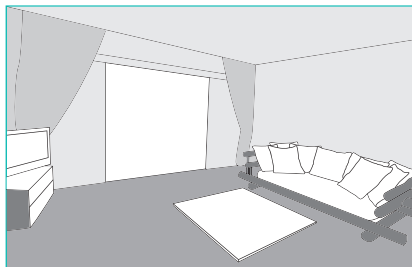

Barnerom

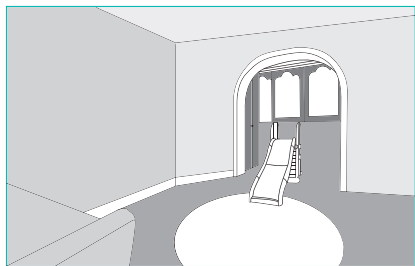

Studierom



Kjøkken

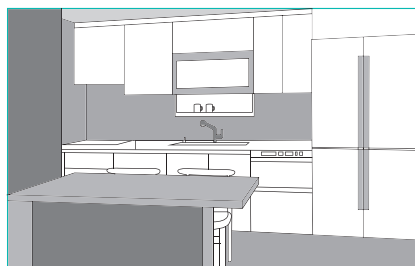

Treningsrom

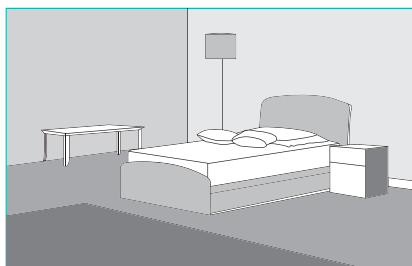

Kontor

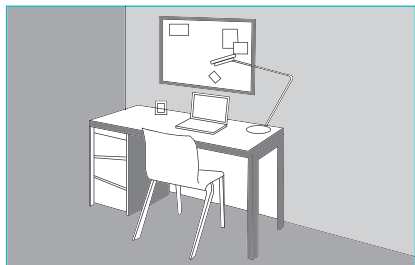

Sykehusrom

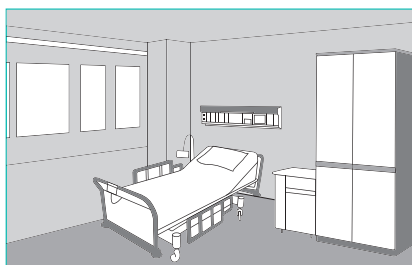

Vedlikehold

Hvordan rense filteret

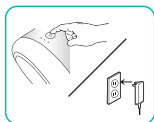

1. Skru av maskinen og ta ut stikkkontakten.

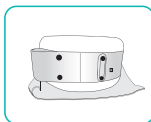

2. Legg produktet ned med baksidedeke-selet opp.

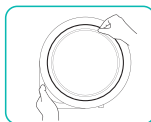

3. Hold i håndtaket og ta av baksidedeke-selet.

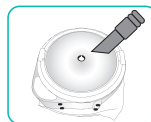

4. Fjern støv på toppen av e2f-filteret med en støvsuger.

※ Vis varsomhet!

Husk å skru av produktet, ta ut stikkkontakten og sikre at viften har sluttet å snurre før du starter rens og bytte av filter.

Det er fare for elektrisk sjokk eller andre uhell om filteret byttes når produktet er i drift.

Hvordan bytte filteret

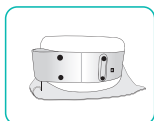

1. Legg produktet ned med baksidedeke-selet opp.



2. Hold i håndtaket og ta av baksidedeke-selet.

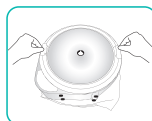

3. Hold i håndtakene på begge sider av e2f-filteret og ta det ut.
4. Bytt til et rent ubrukt filter.

Forsiktighet



Filteret varer maksimalt i 12 måneder, dette varierer etter hvor produktet er plassert og miljøforholdene.



Det anbefales ikke å rense filter med vann. Det kan redusere rensen evnen på grunn av redusert filterfunksjon.

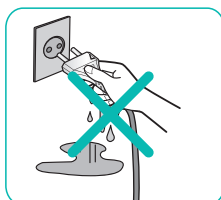

Ikke ta i strømledningen med våte hender, det er fare for elektrisk sjokk eller andre uhell.

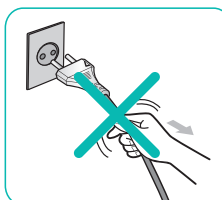

Ikke dra i kabelen for å få den ut av stikkkontakten. Det kan føre til skade på kabelen eller personskader.



Ikke bruk vann eller blekemidler når du vasker enheten utenpå eller filteret. Det kan føre til flekker eller sprekker på overflaten.



Ikke plasser noen objekter oppå produktet. Det kan blokkere luftinntaket eller luftuttaket, og føre til skade på produktet eller redusert evne til rensing.



Hold barn borte fra å klatre på produktet, de bør heller ikke stappe fingrene eller andre ukjente gjenstander inn i uttakene, da dette kan føre til personskade.

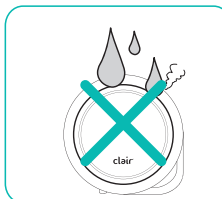

Vær forsiktig slik at vann ikke kommer inn i produktet. Det kan føre til brann eller elektrisk sjokk.

Forsiktighet

Forsiktighet rundt strøm

- Ikke bytt eller forleng kabel.
- Ikke bøy strømpluggen eller dra i den, da dette kan føre til skade.
- Ikke dra i strømledningen.
- Ikke bruk skadde strømledninger, pluggen eller løse stikkontakter.
- Ikke bruk flere enheter samtidig i en enkelt strømuttak.
- Ikke bruk stikkontakter nær en ovn.
- Bruk rangert adapter (DC 12V/1.0A rating).
- Ta ut kontakten fra stikkontakten før du går i gang med rensing.
- Ikke ta i kontakten med våte hender.
- Dra ut kontakten når produktet ikke er i bruk.
- Vær også forsiktig med å la et lite barn få tilgang til eller drifte produktet.

※ Ved å ikke følge disse instruksjonene kan det føre til skade eller personskader ved elektrisk sjokk eller brann.

Forsiktighet rundt bruk og plassering

- Ikke bruk produktet på et sted hvor det kan oppstå gasslekkasje.
- Ikke bruk produktet på et sted hvor det finnes industri oljerøyk eller metallstøv.
- Ikke bruk produktet i direkte sollys i nærheten av ovner eller i fuktige miljøer.
- Ikke plasser produktet i en helning eller på en ujevn overflate.
- Installer minst 20 cm borte fra andre objekter.
- Sjekk om det er noe som hindrer luftinntaket eller luftuttaket.
- Ikke flytt på produktet ved å kun holde i baksidedekselet.

※ Ved å ikke følge disse instruksjonene kan det føre til redusert rensingskvalitet, unormal lyd eller feil. Og det kan føre til skade eller personskade som elektrisk sjokk eller brann.

Forsiktighet rundt drift

- Bruk produktet når det kontakten er helt fast, slik at pluggen ikke rister.
- Ikke blokker luftinntaket eller -uttaket med ukjente gjenstander.
- Ikke bruk det nær være gjenstander som en stekeovn eller andre steder med brannfare.
- Ikke bruk produktet på siden eller liggende ned, ikke legg noe på toppen av produktet.
- Ikke bruk produktet når filteret er tatt ut.
- Ikke bruk blekemidler til å vaske overflaten på produktet.

※ Ved å ikke følge disse instruksjonene kan det føre til skade eller personskader ved elektrisk sjokk eller brann.

Forsiktighet rundt filter

- Unngå å få direkte kontakt med filter som er i bruk, som å lukte på det eller å ta på det.
- For forurensede filter, åpne baksidedekselet og fjern støv kun ved bruk av støvsuger.
- Å rense med vann er ikke anbefalt, da det kan føre til lavere filterfunksjon.
- Om produktet ikke brukes over lang tid, kan forurensning samles i filteret. Sejl filteret ved å dekke det til med plastikk og lagre det.

※ Ved å bryte disse instruksjonene kan det føre til helseproblemer eller redusert funksjonalitet på e2F-filteret.

※ For reparasjon/eller bytting, kontakt butikken hvor du kjøpte produktet eller en medium eller liten leverandørs servicesenter.

Garantisertifikat

ATNS Group implementerer garantien på produktet som beskrevet nedenfor, i henhold til lovens forbrukerstatning.

- * Garantiperioden på clair-produkt er 1 år etter kjøpedato.
- * Kompensasjons- og mottaksmeldingen skal foretas innen 7 dager fra søknadsdagen, og reparasjon og kompensasjon skal skje innen 14 dager fra søknadsdatoen. (Unntatt ferier og fridager).
- * Det nedenforstående er grunn til betalt reparasjon.
 - I tilfelle det oppstår feil ved bruk av ikke-autentiske deler.
 - Ved mislighold av bruker eller ved vilkårlig reparasjon og modifikasjon.
 - Ved manglende implementering av saker som er definert i brukerhåndboken.
- * Betalt reparasjon er tilgjengelig etter garantiperioden.
- * Vis frem garantisertifikatet i tilfellet reparasjonssøknad.

kundeservicesenter (+49) 6403-778-6612

Kundeinformasjon			
Navn			
Adresse			
Telefonnummer			
Mobilnummer			
E-post			
Produktnavn		clair luftreiser	
Modellnavn		clair-BF2025	
Kjøpedato		År	Måned Dato
Garantiperiode		2 år fra kjøpedato	
Produksjonsdato			
Produsent		ATNS GROUP, Inc.	
Hjemmeside		www.cleanair-clair.com	

※ Oppbevar dette sertifikatet på et trygt sted sammen med brukermanualen da det ikke kan gis ut på ny.

Produktfunktioner

clair

Se hur mycket **clair** tar hand om sina kunder!



Innovativ teknik genom ett paradigmskifte – e2f filtret

Statisk störingselektricitet föds på nytt som ett innovativt filter och ger ett paradigmskifte. Filtret **clair e2f** kan samla upp ultrafina partiklar som undgår befintliga filter och kommer in i våra lungor. Prova filtret **e2f** nu!



Tar bort all allergener och andra substanser som orsakar olika sjukdomar

clair tar bort skadliga material såsom CO, avgaser (NOx, SOx), formaldehyd och toluen (VOCs), så det är utmärkt att använda hemma för patienter med andningsbesvär, atopiska patienter, gravida kvinnor och spädbarn.



Säkert renad luft utan farliga sekundära ämnen

Luftrenare baserade på elektriska uppsamlare eller aromatisk blandning genererar farliga sekundära ämnen, såsom ozon och kol, vilket orsakar huvudvärk, yrsel, dåsighet, astma och atopi. Luftrenaren **clair** är fri från farliga sekundära ämnen.



Borttagande av virus och bakterier

Den upprätthåller en behaglig inomhusmiljö genom att ta bort virus, mögel, svampar och bakterier.



Låg underhållskostnad

Eftersom kostnaden för kontinuerlig användning bara är omkring €0,10 per månad (baserat på elpriserna i Korea), har den försumbar inverkan på elräkningen. Filtret **e2f** kan användas i över ett år, vilket gör underhåll enklare och minskar filterkostnaderna.



Lämplighet

Den är utformad för bekväm användning med bara en knapp, och filtret kan separeras, bytas ut och rengöras av användarna själva.



Attraktiv formgivning

En design som är enkel och sofistikerad koordinerar med sovrum och vardagsrum. Den kan användas i enskilda utrymmen och i kontorsmiljöer.



Tillverkad i Korea

Alla modeller är tillverkade i Korea för att säkerställa tillförlitlighet för kunden.

Produktkomponenter och namn

Produktkomponenter

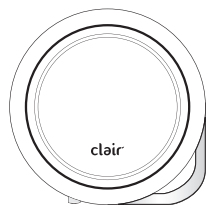

• Huvudenhet

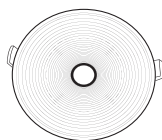

• e2f-filter



• DC-adapter



• Användarhandbok

Namn på varje del

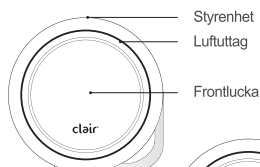

Framsida

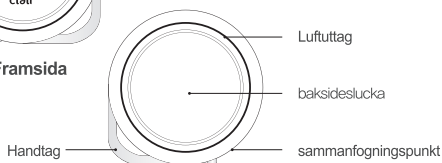

Baksida

Handtag

Luftuttag

baksideslucka

sammanfogningspunkt

Installationsmetod



1. Kontrollera produktens skick före installation.

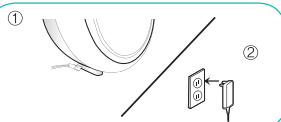

2. Anslut DC-adapter till sidan/baksidan av huvudenheten och sätt sedan in kontakten i ett ström uttag.



3. Tryck på strömknappen för att driftsätta produkten.

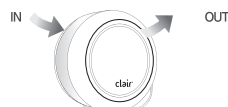

4. Var noggrann med att inte blockera övre luckan/baksidesluckan med främmande föremål för att inte förhindra luftintag.

※Försiktighet!
Sätt i DC-adaptern i huvudenheten före anslutning till ett ström uttag.

Driftmetod och rörelse

Driftläge	Driftmetod	Driftuppgifter	knappindikator
Nivå 1	Tryck på strömknappen en gång	Låghastighetsläge	
Nivå 2	Tryck på strömknappen två gånger	normalt hastighetsläge	
Nivå 3	Tryck på strömknappen två gånger	höghastighetsläge	
Av	Tryck på strömknappen fyra gånger	Stopp	
	Tryck in knappen längre än 2 sekunder oavsett läge		

Rekommendrat installationsställe

Sovrum



Vardagsrum

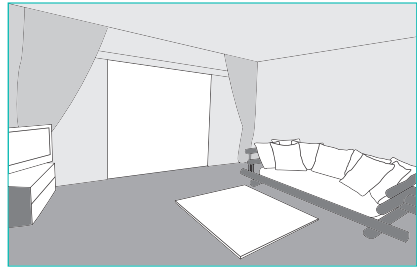

Barnens rum



Studierum



Kök

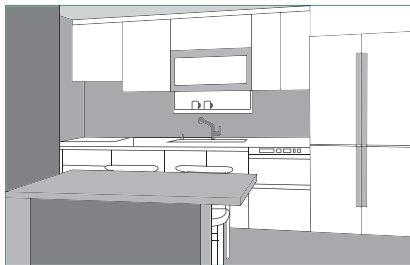

Studiorum

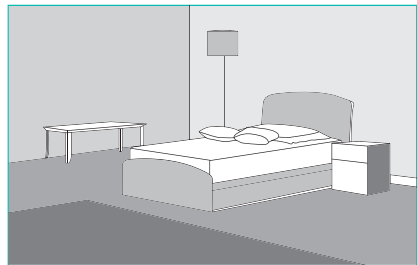

Kontor

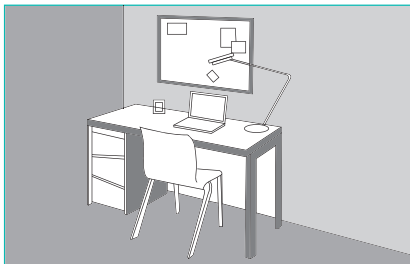

Sjukhusrum

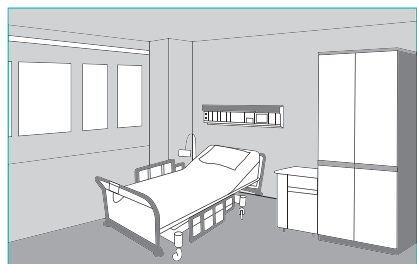

Underhåll

Hur man rengör filtret

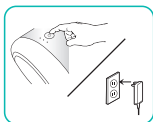

1. Slå av strömmen och ta ut kontakten ur strömuttaget.

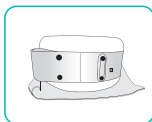

2. Lägg ner produkten med baksidan uppåt.

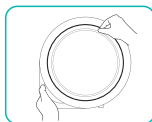

3. Håll i handtaget och montera bort baksidesluckan.

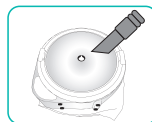

4. Avlägsna damm från överdelen av e2F-filtret med hjälp av dammsugare.

※Försiktighet!

Se till att börja rengörings- och filterhantering efter att ha stängt av strömmen, kopplat ifrån strömuttaget och kontrollerat att fläkten har stannat. Det finns risk för elektriska stötar eller andra olyckor, om filtret byts under drift.

Hur man byter filtret



1. Lägg ner produkten med baksidan uppåt.



2. Håll i handtaget och ta bort baksidesluckan.

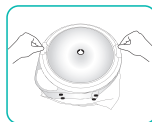

3. Håll i handtaget på båda sidor av e2F-filtret och montera bort e2F-filtret från huvuddelen.
4. Byt till ett rent oanvänt filter.

Varning



Filter räcker i maximalt 12 månader vilket kan förändras beroende på installationsställe och miljöförhållanden.



Rengöring av filtren med vatten rekommenderas inte. Det kan minska reningsförmåga på grund av reducerad filterfunktion.

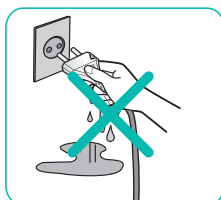

Vidrör inte nätsladden med blöta händer, då det finns risk för elektriska stötar eller andra olyckor.

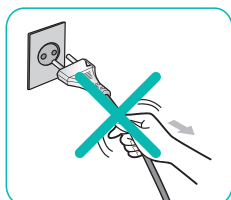

Dra inte kabeln ur strömuttaget. Det kan orsaka skador på kabeln eller personskada.



Använd inte vatten eller rengöringsmedel vid rengöring av enheten eller filter. Det kan orsaka fläckar på eller sprickor i ytan.



Placera inga föremål på produkten. Det kan blockera intag eller utlopp och kan orsaka feelfunktion eller nedsatt reningsförmåga.



Håll barn borta från klättring på och sätta fingrar eller andra främmande föremål i utloppet, då det kan orsaka skada.

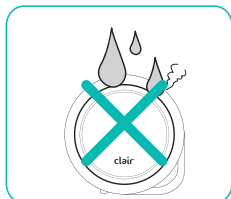

Var försiktig så att vatten inte tillåts komma in i produkten. Det kan orsaka brand eller elektriska stötar.

Varning

Varning för ström

- Byt eller förläng inte kabeln.
- Böj inte strömkontakten eller dra inte i den, då det kan orsaka skador.
- Dra inte i strömkabeln.
- Använd inte skadade strömkablar, stickproppar eller lossnade strömuttag.
- Använd inte flera enheter samtidigt på ett enda grenuttag.
- Använd inte strömkontakten nära ett värmeelement.
- Använd godkänd adapter (DC 12V/1.0A godkänd).
- Dra ur strömkontakten från strömuttaget vid rengöringstillfället.
- Vidrör inte strömkontakten med våta händer.
- Dra ur kontakten när produkten inte används.
- Var försiktig och låt inte ett spädbarn komma åt eller använda produkten.

※ Underlåtenhet att följa dessa instruktioner kan leda till skador eller personskador genom elektriska stötar eller brand.

Varning för drift

- Använd produkten när stickproppen är fast fixerad så att stickproppen inte skakar.
- Blockera inte luftintaget och utloppet med andra främmande föremål.
- Använd den inte nära heta föremål såsom spis eller platser med brandrisk.
- Använd inte produkten liggande på sidan eller baksidan och lägg inte några föremål ovanpå.
- Används inte när enhet och filter är separerade.
- Använd inte rengöringsmedel för att rengöra produktens yta.

※ Underlåtenhet att följa dessa instruktioner kan leda till skador eller personskador genom elektriska stötar eller brand.

Varning för användning och placering

- Använd inte produkten på ett ställe där gas kan läcka ut.
- Använd inte produkten på ett ställe med industriell oljerök eller metalldamm.
- Används inte i direkt solljus, nära värmeelement eller i fuktiga förhållanden.
- Placeras inte i en backe eller på ojämn yta.
- Installeras minst 20 cm från omgivande föremål.
- Kontrollera om det finns några hinder som blockerar luftintag eller utloppsdel.
- Flytta inte produkten genom att hålla enbart i baksideslocket.

※ Underlåtenhet att följa dessa instruktioner kan leda till minskad reningsförmåga, onormalt ljud eller felfunktion. Och det kan orsaka skada eller personskada genom elektriska stötar eller brand.

Varning för filter

- Undvik direkt kontakt med filter i bruk, såsom att lukta på eller vidröra.
- Vid förorenat filter, öppna baksidesluckan och avlägsna damm endast med hjälp av dammsugare.
- Rengöring med vatten rekommenderas inte, eftersom det kan orsaka att filterfunktionen försämras.
- Om produkten inte används under långa tidsperioder, kan föroreningar samlas i filtret. Förslut filtret med ett plastöverdrag och lagra det.

※ Underlåtenhet att följa dessa instruktioner kan leda till hälsoproblem eller reduktion av funktionen hos e2f-filtret.

※ För reparation och/eller utbyten, kontakta inköpsstället eller små och medelstora företags gemensamma service-ställen.

Garanticertifikat

ATNS-gruppen ställer ut garantin för produkten här nedan enligt konsumentskaderegleringsförordningen.

- * Garantiperioden för Clair-produkten är 1 år från inköpsdatum.
- * Ersättnings- och mottagningmeddelandet skall göras inom 7 dagar från anmälningsdatum och reparation och ersättning skall göras inom 14 dagar från anmälningsdatum. (exklusive semester och nationella helgdagar).
- * Nedanstående skall vara föremål för betalad reparation.
 - I händelse av fel genom användning av icke-äutentiska komponenter.
 - I händelse av fel genom vårdslöshet från användaren eller godtycklig reparation och modifiering.
 - I händelse av fel genom icke-utförande av ämnen som anges i användarhandboken.
- * Betald reparationen finns tillgänglig efter garantiperioden.
- * Tillhandahåll garanticertifikat vid reparationsanmälan.

Kundtjänstcenter (+49) 6403-778-6612

Kundinformation			
Namn			
Adress			
Telefonnummer			
Mobiltelefonnummer			
E-post			
Produktnamn	clair luftrenare		
Modellnamn	clair-BF2025		
Inköpsdatum		År	Månad Datum
Garantiperiod	2 år från inköpsdatum		
Tillverkningsdatum			
Tillverkare	ATNS GROUP, Inc.		
Hemsida	www.cleanair-clair.com		

※ Vänligen förvara detta certifikat tillsammans med din användarhandbok då den inte kan återutfärdas.

Visible cleanliness, Simple design, Convenient usability, Reasonable price, Air Purifier



Customer service center
(+49) 6403-778-6612

clair

Inquiry and consulting

Krommer GmbH

Rudolf-Diesel Str.7, 35440 Linden

TEL +49 (0)6403 - 7760 - 148

FAX +49 (0)6403 - 7748 - 639

inquiry@krommer-gmbh.de / www.krommer-gmbh.de

Manufacturer

ATNS GROUP, Inc.

5F, 8 Banpo-daero, Seocho-gu, Seoul, KOREA

TEL +82 (2) 581 - 2918

FAX +82 (2) 581 - 2919

help@cleanair-clair.com / www.cleanair-clair.com