

KUIVA- / MÄRKÄ- / TUHKAIMURI

KÄYTTÖOHJE

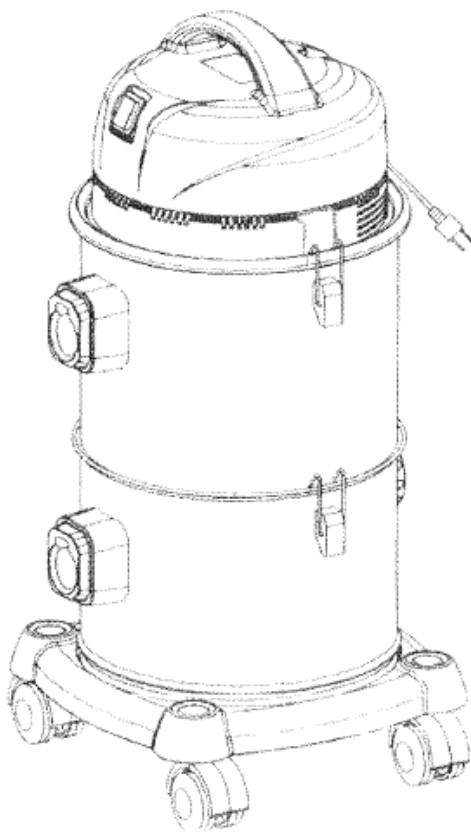

WL 60-P-2F Kuiva- / märkä- ja tuhkaimuri

1. Tuotekuvaus

1. Kuiva- / märkä- ja tuhkaimurilla voidaan imuroida sekä kuumaa että kylmää tuhkaa, tupakan tumppeja, kotiloita, lasimurskaa, metallimurskaa jne. Kaksikerroksisessa säiliössä terävät esineet varastoidaan pohjakerrokseen, jottei suodatin rikkoutuisi.
2. Turvayksikkö moottorin toiminnan varmistamiseksi.
3. Kahvat runkorakenteessa helpottavat lisälaitteiden säilyttämistä.
4. Puhallustoiminta, vastaa erilaisiin vaatimuksiin.

2.

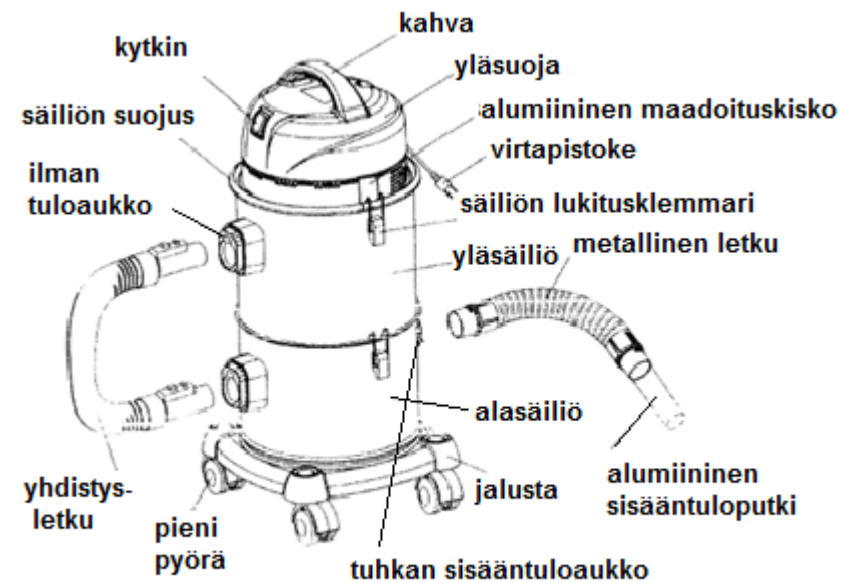

3. Tekninen erittely

Malli: **WL 60E-P-2F**

Pölytilavuus: 30 L

Nimellisjännite: 220 – 240 V

Nimellistaajuus: 50 Hz – 60 Hz

Nimellisteho: 1200 W / 1400 W

Imuteho: ≥ 15 Kpa (17 Kpa)

Pahvisäiliön koko: 38 x 35,8 x 68,5 cm

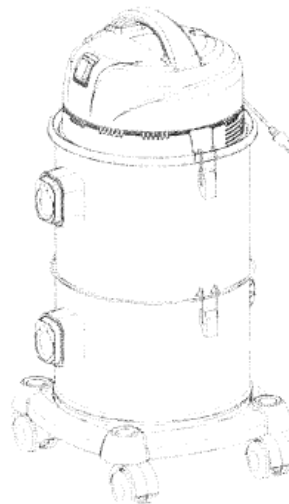

4. Turvaohjeet

1. Ennen käyttöä tarkista, että pistorasiassa on sama jännite kuin imurin arvokilvessä ilmoitettu.

2. Älä käytä konetta tulenarassa tai räjähdysalttiissa ympäristössä, sillä moottorin kipinäinti voi aiheuttaa tulipalon.



3. Älä tuki ilman sisäänmeno aukkoa, sillä se aiheuttaa kuumentumisen ja vahingoittaa moottoria.

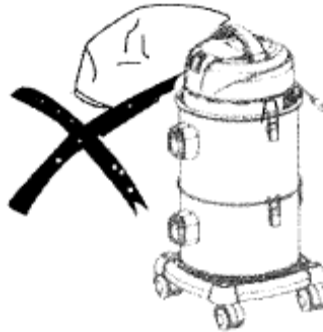

4. Älä imuroi kohteita, jotka takertuvat helposti suodattimeen, kuten kalkkipöly, kipsi- ja grafiittijauhe, joka tukkii ilmanvaihdon ja vahingoittaa moottoria.

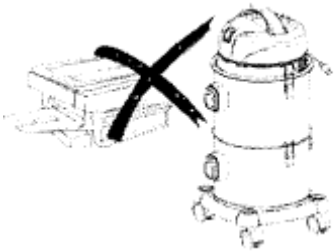

5. Ole varovainen jatkojohtoa käyttäessäsi, siihen saattaa käytön aikana syntyä staattista sähköä.

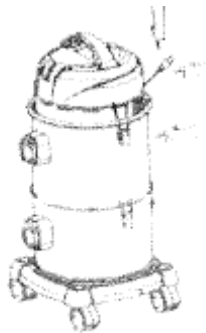

6. Älä kallista imuria, sen sisällä oleva vesi saattaa rikkoa moottorin.

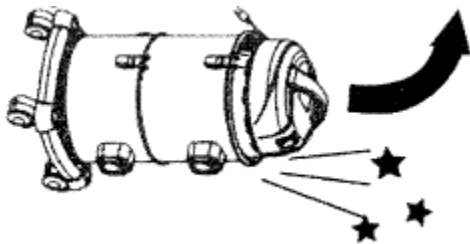

7. Varoitus: Jos vettä tulee ilman ulostuloliitännästä, älä kaada konetta korjattaessa, koska vettä pääsee moottoriin aiheuttaen vahinkoa. Älä käytä tätä konetta pumppuna, koska se vahingoittaa moottoria.
8. Sammuta kone ja irrota pistotulppa joka kerta käytön jälkeen tai korjattaessa.
9. Älä sijoita imuria suoraan auringonvaloon tai paikkoihin jossa on korkea lämpötila, se saattaa haurastaa muoviosat.

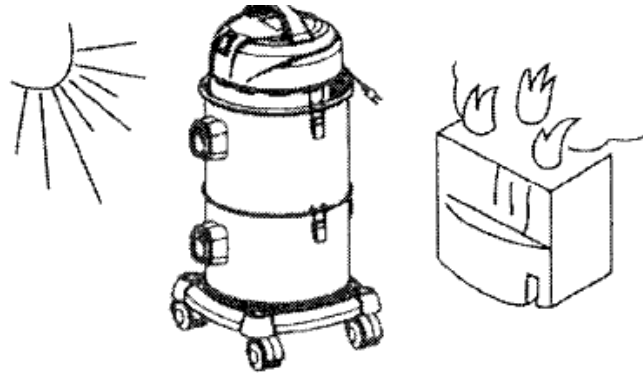

10. Älä kisko, tallaa tai riiputa letkusta, välttääksesi sen vahingoittumisen.
11. Älä upota säiliön kantta veteen tai pese sitä vedellä, laitteeseen joutunut vesi saattaa vahingoittaa sähköosia ja aiheuttaa henkilövahinkoja. Oikea puhdistustapa on: kasta siivousliina veteen, purista se kuivaksi. Pyyhi likainen pinta varovasti kostealla liinalla.

Sähköturvallisuus

- a. Sähköiskun vaaran välttämiseksi, älä koskaan koske sähköpistoketta märillä käsillä.
- b. Sähköiskun välttämiseksi sammuta imuri aina ensin katkaisijasta, ennen kuin irrotat pistokkeen / laitot pistokkeen pistorasiaan.
- c. Palovaaraan välttämiseksi, mikäli sähkövirta on 15A tai suurempi, käytä aina erillispistoketta.
- d. Irrota aina pistoke seinästä silloin kun imuri on pidemmän jakson pois käytöstä. Älä jätä sitä ilman valvontaa kun imuri on käytössä.

5. Lisävarusteiden käyttöohje

Harjaosa kirjahyllyjen, ikkunalautojen ja muiden kalusteiden imurointiin.
Imusuutin matoille ja lattioille.

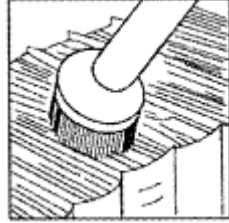

Rakosuutin kulmien ja välien imurointiin.

Puhallussuutin pölyjen pois puhaltamiseksi koneista ja laitteista.

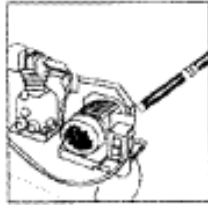

Jos alumiinisen imuputkeen kiinnitetään metallinen letku, voidaan sillä imeä kuuma tai kylmää tuhkaa, tupakantumppeja, etanoita, lasimurskaa, metallimurskaa.

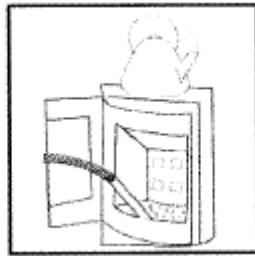
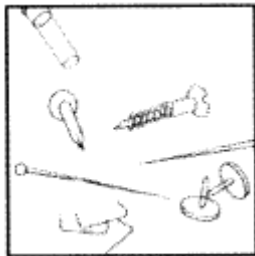

6. Käyttöohje

1. Kytkeä

a) Laita letkuliitin ilmantuloaukkoon kuvan ohjeen mukaan, varmista että liitin on kunnolla kiinni.

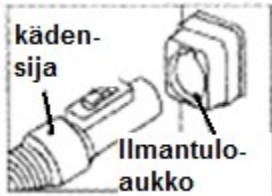

b) Kun haluat irrottaa letkun imurista, painaa lukitusnappia kuvan ohjeen mukaan ja irrota letku.

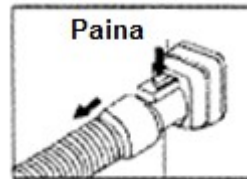

c) Kun haluat käyttää puhallusominaisuutta, kytke letku puhallusaukkoon kuvan ohjeen mukaan.

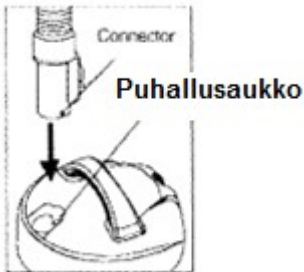

2. Oheisen kuvan mukainen kytkentä on tarpeen silloin kun imuria käytetään kuuman tai kylmän tuhkan, tupakan tumppien, etanoiden, lasi ja metallimurskan siivoamiseen.

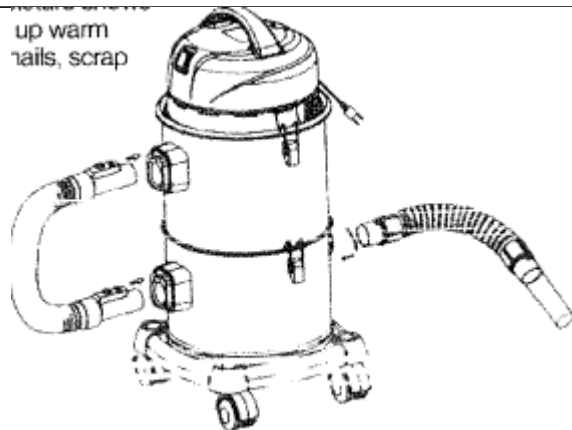

3. Kytke kaikki lisäosat kuvaan ohjeen mukaisesti. Letku, suorat putket, lisävarusteet, kaikkia osia käytetään samalla periaatteella sekä kuiva- että märkäimurointiin.



4. Metalliputken käyttö

1. Pidennys: pidä oikealla kädellä kiinni metalliputkesta ja työnnä samanaikaisesti peukalolla painiketta eteenpäin, vedä vasemmalla kädellä liitosputki ulos.
2. Lyhentäminen: pidä oikealla kädellä kiinni metalliputkesta ja paina samanaikaisesti peukalolla painiketta alas, työnnä vasemmalla kädellä liitosputki sisään

5. Metalliputken liittäminen lattiasuuttimeen

1. Asennus: laita metalliputken pää lattiasuuttimen putkiosaan, pyöritä putkea myötäpäivää kunnes se on tiukasti paikoillaan.
2. Irrottaminen: Pidä kummallakin kädellä kiinni metalliputkesta ja suuttimesta pyöritä vastapäivään kunnes putki tulee ulos.

6. Käyttö

1. Laita sähköpistoke pistorasiaan.
2. Paina katkaisija alas, imuri käynnistyy.
3. Ilmavirtauksen tehoa voidaan säätää liuttamalla säädintä ylemmäs tai alemmas.

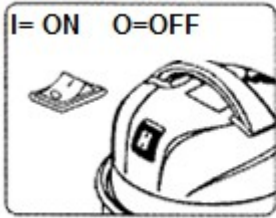

7. Suojalaite

Erikoiskäyttöohje koskien suojalaitetta:

1. Säiliön ollessa vettä täynnä, laite alkaa toimia. Imuvoima katoaa sillä hetkellä. Kone alkaa pitää ääntä ilmaisten moottorin käyvän suurella nopeudella. Tässä tilanteessa virta pitäisi katkaista ja tyhjentää vesi pois. Käynnistä kone, ja se alkaa toimia normaalisti.
2. Mikäli imuri kaatuu, suoja mekanismi aktivoituu. Katkaise sähkövirta, nosta imuri pystyyn ja käynnistä se.
3. Jos imuria käytetään sen suoja mekanismin ollessaan aktivoitunut, saattaa se rikkoa moottorin ja aiheuttaa tulipalon. Näissä olosuhteissa on imurin käyttö lopetettava, tyhjennettävä se vedestä ennen kun sen voi ottaa uudelleen käyttöön.

8. Pakkaus

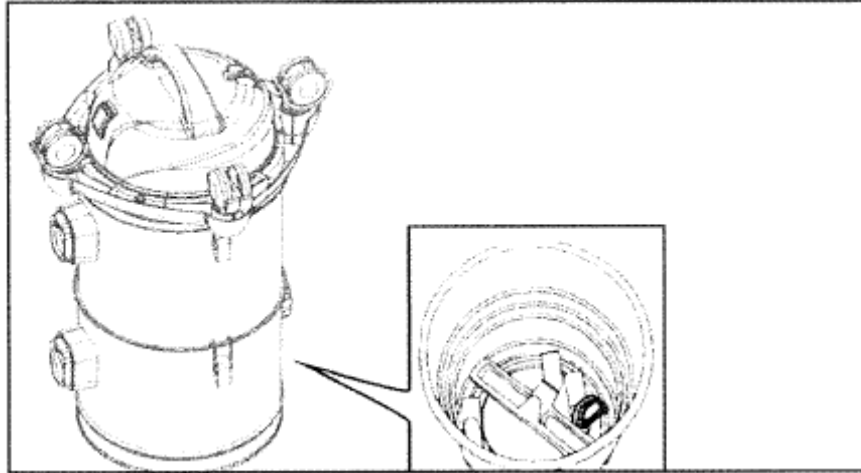

Asennus

Vaihe 1. Asenna alasäiliö jalustalle siten että ilmantuloaukko jää jalustan keskipaikkeille, paina säiliötä alaspäin ja lukitse se paikoilleen.

Vaihe 2. Asenna yläsäiliö alasäiliön päälle. Asettele osat kohdakkain siten että ala- ja yläsäiliöiden ilmaukot ovat suorassa linjassa päällekkäin. Lukitse lukitusliitin.

9. Suojalaite

Erikoiskäyttöohje koskien suojalaitetta:

1. Säiliön ollessa vettä täynnä, laite alkaa toimia. Imuvoima katoaa sillä hetkellä. Kone alkaa pitää ääntä ilmaisten moottorin käyvän suurella nopeudella. Tässä tilanteessa virta pitäisi katkaista ja tyhjentää vesi pois. Käynnistä kone, ja se alkaa toimia normaalisti.
2. Käytä ainoastaan kunnollista 220–240 V 50 Hz:n pistorasiaa.
3. Jos liitosjohto on vaurioitunut, pätevän henkilön täytyy vaihtaa se vaaran välttämiseksi.
4. Tämä laite ei ole tarkoitettu lasten käyttöön.

10. Tämän tuotteen oikea hävittäminen

Tämä merkintä ilmaisee, että tuotetta ei tulisi hävittää talousjätteiden joukossa koko EU:n alueella. Valvomattomasta jätteenhävityksestä aiheutuvan mahdollisen haitan estämiseksi ympäristölle tai ihmisen terveydelle, kierrätä se vastuullisesti, edistääksesi materiaalivoimavarojen kestäväää uudelleenkäyttöä. Käytetyn laitteen palauttamiseksi käytä palautus- ja keräysjärjestelmiä.

11. Huolto

1) Säiliön puhdistus

Kun lopetat imuroinnin tai jos säiliö on täynnä jonka seurauksena imuteho on huomattavasti alentunut, katkaise virta ja tyhjennä pölyt säiliöstä.

- a) Avaa lukitusnappi, nosta kansi ylös
- b) Ota suodatinpussi ulos, puhdista pöly pois pölysäiliöstä
- c) Asenna suodatinpussi takaisin ja laita kansi paikoilleen.

2) Suodatinpussin puhdistus

Suodatinpussi pitäisi pestä puhtaassa ja lämpimässä vedessä sen seinämän ollessa pölyn peittämä. Mikäli mahdollista, käytä pesussa sientä.

- a) Ota suodatin pois
- b) Pese
- c) Kuivata.